

System Platon® Golv

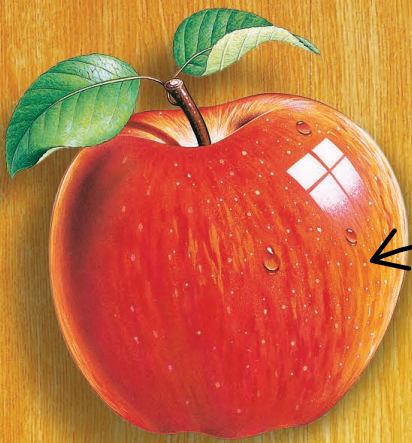

Mekaniskt ventilerat system

Förebygger och åtgärdar
problem med fukt, lukt
och emissioner



Snygga golv ser friska
ut på ytan...

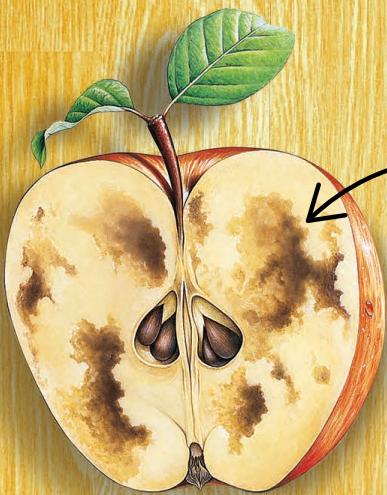

...men verkligheten
kan vara en helt annan

Betonggolv är ofta problemgolv!

Uttorkning av byggfukt tar lång tid - ibland flera år. Fukt i betongen kan påverka övergolvet i en långsam och osynlig process. Betonggolv mot mark med felaktiga konstruktioner och vattenskador skapar fuktproblem. Utan en effektiv fuktspärr kan övergolvet, speciellt träbaserade material skadas underifrån. Detta ger ofta obehaglig lukt och dåligt inomhusklimat som både är hälsoskadligt och reducerar värdet på byggnaden.

Innehåll

Fukt i golv – många olika orsaker	4
Två olika Platonmattor – Val av övergolv avgör vilken du använder	5
Platon Golv (Blå platon) – För flytande golv ≥ 12 mm	6
Platon Multi – För golv med avjämningsmassa eller betong – För flytande golv < 12 mm	8
Mekaniskt Ventilerat System	9
Dimensionering	10
Viktiga förutsättningar	12
Montering	13
Platon Luftdon för Mekaniskt Ventilerat Golv	17
Anslutning Platon Fläkt/Spjäll	20
Ventilerad Platon i efterhand	21
Golvkonstruktioner tabell	22
Principritningar – golvkonstruktioner	23
Produktsortiment	25
Tekniska data	27

Fukt och emissionsproblem i golv

Många olika orsaker!

Fuktkällor

Byggfukt är vatten som tillförts konstruktionen under byggtiden. Överskottet som byggts in måste bort. Betong är en riktig fuksamlare och torktiden kan variera mycket.

Markfukt är grundvatten, markvatten och nederbörd. Marken är konstant mättad av fukt och den relativa fuktigheten (RF) skall antas vara 100 %. Ligger betonggolvet direkt mot mark kan betongen kontinuerligt påverkas av markfukt.

Fuktransport av markfukt till grunden sker antingen genom kapillärt transporterat vatten eller genom ångtransport (diffusion). Kapillarsugning är fuktransport i vätskefas. En tydlig jämförelse är att man doppar toppen av en sockerbit i kaffe. Denna fuktransport ger upphov till mycket hög fuktighet i betongplattan. Fuktransport av vattenånga (diffusion) är en långsammare process. Skillnaden mellan fuktnivån i skiktet under betongplattan och i rummet över golvet skapar ofta ett ångtryck som måste säkerställas, speciellt i äldre hus utan underliggande isolering och när golvvärme används.

Vattenskador

Vattenskador och läckage kan komma både smygande eller snabbt. Konsekvenserna av skadorna blir ofta stora och omfattande.

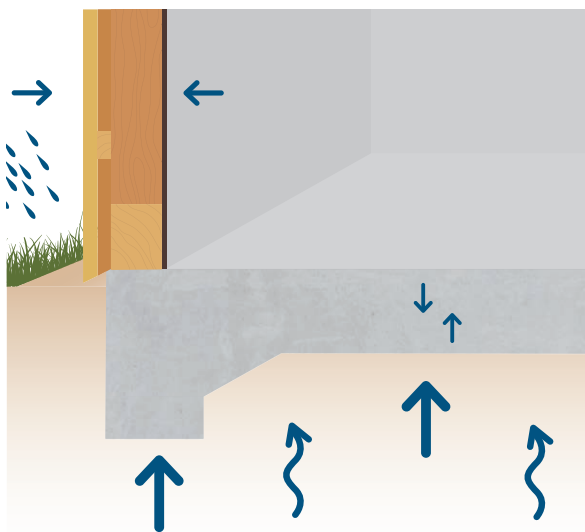

Ett golv utsätts för fukt från olika håll

Lukt, emissioner och radon

Fuktskador behöver inte alltid vara synliga. Ett stort inomhusmiljöproblem är lukter och emissioner (gaser) från golv. De som drabbas här upplever ofta s.k. Sjukahus-symptom där trötthet, huvudvärk, irritation i halsen, slemhinnor och ögon är vanligt förekommande. Dessa skador delas upp i två grupper: Mikrobiella skador som mögelsvampar och kemiska skador som kaseinhaltigt flytspackel och emissioner från plastmattor och lim. Ett ytterligare problemområde är markradon som är en hälsofarlig, luktfri, osynlig gas.

Vid omfattande skadeproblem i golv inkl. luktproblem är det vår rekommendation att ta kontakt med en erfaren fuktconsult för att erhålla en korrekt skadeinventering och för att rätt åtgärder verkligen sätts in.

Konstruktioner och felaktiga material

Kostnaderna för att åtgärda en fuktskada är ofta höga, därför är det ekonomiskt motiverat att göra konstruktionen fuktsäker från början. Felaktiga konstruktioner och materialval kan medföra stora konsekvenser.



Fukt har trängt igenom den underliggande folien och har medfört att spånskivan svällt, nedbrytning av lim och blåsbildning på mattan.



Fukt från mark har trängt igenom betongen/ plastfolien och orsakat mögeltillväxt.

Två olika Platonmattor

Val av övergolv avgör vilken du använder

Det finns två olika blå Platonmattor, Platon Golv och Platon Multi. De har olika knoppar och utformning för att säkerställa optimal funktion i golvet.

Platon Golv

- För flytande mjuka golv (trägolv/spånskiva) ≥ 12 mm
- Dim.: 1,07 x 10 m. Art. nr.: 404001
- Dim.: 2,07 x 20 m. Art. nr.: 404005

Platon Multi

- För hårda starka golv (spackel/betong, samt tunna golvmaterial).
- Dim.: 2,05 x 20 m. Art. nr.: 403105



Våra Platonmattor är registrerade i Svanens husproduktportal.



Platon Golv (Blå Platon)

För flytande golv ≥ 12 mm

Betonggolv innehåller alltid fukt, speciellt ofta när de ligger mot mark. Övergolv som är monterat direkt på betong utan en riktig fuktspärr påverkas och skadas. Vilket kan ge upphov till fukt och luktskador som påverkar inomhusmiljön. Platon Golv (Blå Platon) har flera huvudegenskaper som bidrar till torra och sunda golvkonstruktioner.

- Materialets täthetsegenskaper
- Luftspaltsfunktionen
- Kan mekaniskt ventileras

Parkett, trägolv och övriga flytande övergolv på betong upplevs ofta som hårda. Platon Golv har egenskaper som "mjukar upp" konstruktionen och gör golvet behagligt. Tillsammans med de ljuddämpande egenskaperna ger Platon Golv en väsentlig förbättring av golvkomforten. Vid åtgärder efter en fukt-/vattenskada är Platon Golv en effektiv lösning istället för tidskrävande uttorkning av betonggolvet.

Platon Golv i flytande golv ≥ 12 mm

- Löser fuktproblem
- Kan mekaniskt ventileras
- Stegljudsdämpande
- Stötdämpande
- Kan användas med värmegolv
- Låg bygghöjd 6 mm
- Snabb montering

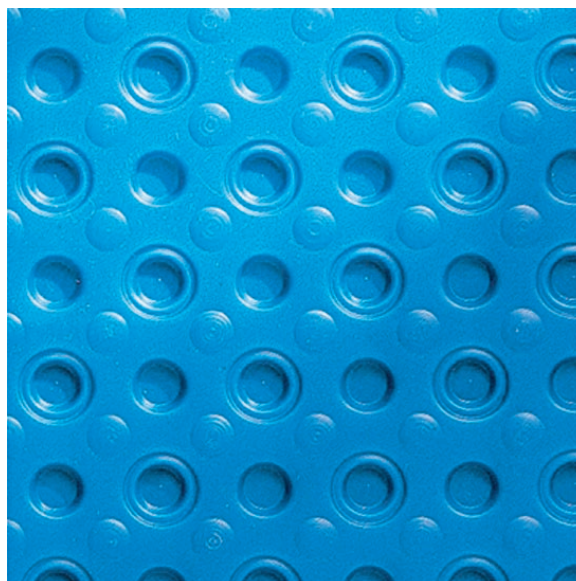
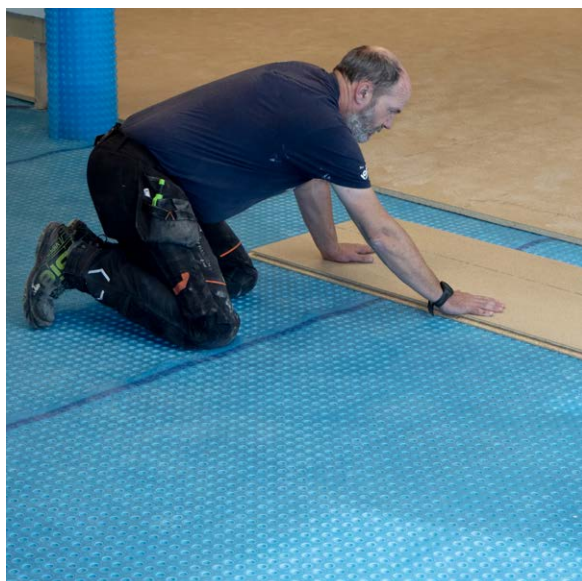

UNIKA MEREGENSKAPER

Täthetsegenskaper/Fuktskydd

Platon Golv är tillverkad av Polypropylen (PP) som tillhör den rena och återvinningsbara gruppen av plaster. Ånggenomgångsmotståndet mot fukt och täthet mot andra gaser är många gånger högre än plastfolie. Produkten uppfyller kravet för fuktspärr och är kapillärbrytande, detta medför att den kan monteras oavsett fuktigheten i betongen.

STÖTDÄMPNING OCH STEGLJUDSREDUKTION

Patenterade flexibla knoppar

Knopparna på Platon Golv är speciellt utformade och har olika funktioner. Vid belastning samverkar knopparna och fungerar som en stötdämpare. Två olika knoppar har huvudfunktionen att ta upp stötar och belastning. En tredje knopp motverkar att stabiliteten försämras. Detta ger ett starkt men samtidigt behagligt mjukt golv som inte mattas av och tappar sin dämpningsförmåga över tid, vilket är unikt. Mattan är världspatenterad och den enda fuktskyddsmattan med dessa mereregenskaper.

Stötdämpning

Platon Golv mellan betong och övergolv ger en stötdämpande effekt som förbättrar golvkomforten avsevärt. Mätningar visar att Blå Platon ger hela 35 % dämpning, medan betong ger ingenting. Den dämpande effekten ger ergonomiska fördelar samt gör att golvet blir mer behagligt att gå på.

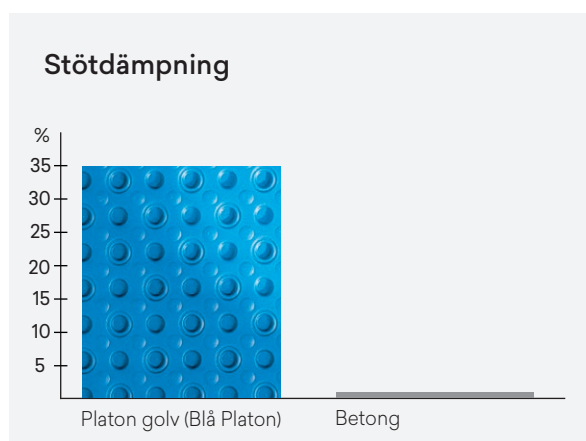

Sportgolv

Många sport- och idrottshallar får genom sin stora bredd på betongplattan ofta problem med tillskjutande markfukt. Platon Golv har bra stötdämpande egenskaper vilket gör att enklare typer av sportgolv både kan fuktskyddas och samtidigt få en bra stötdämpning, lämpat för de flesta sporter och aktiviteter. Mattan är testad för sportgolv på NBI enl. DIN 18032:2.

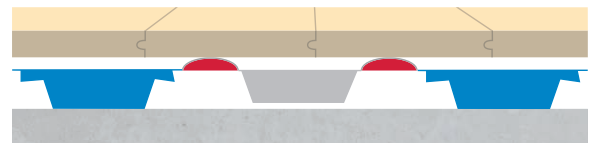

Ljuddämpning

En bra ljudisolering i golv är en kombination av många olika faktorer och beror på stomsystem, övriga konstruktioner som golvmaterial mm. Mellanbjälklag av betong kräver att stegljudsdämpande material ingår som en del i golvkonstruktionen. Ljudmätningar visar att Platon Golv reducerar stegljud med hela 16-20 dB.

ÖVERGOLV PÅ PLATON GOLV

STEGLJUDS-FÖRBÄTTRING ΔL_w

14 mm parkett

18 dB

15 mm spånskiva

18 dB

Test utfört av DNV Ingemannsson

Platon Multi

För golv med avjämningsmassa och betong samt tunna flytande golvmaterial

Platon Multi är speciellt utformad till att användas i kombination med avjämningsmassa och betong och till golv med tunna golvmaterial under 12 mm som ex. tunn parkett och laminatgolv. Platon Multi har en tätare knoppsammansättning vilket ökar bärigheten och tryckhållfastheten på konstruktionen. System Platon® har använts som fuktskydd i golv med avjämningsmassa och betong sedan mitten av 1980-talet. Kombinationen med avjämningsmassa och betong ger skarvlösa, plana och stadiga golv, och kan om så önskas användas tillsammans med golvvärme.

Övergolv av avjämningsmassa och betong

För att förhindra att avjämningsmassan rinner ner i spalten tätar du med tejp mellan Platon Multi och väggen. Kontrollera med spackelleverantören så att du får rätt avjämningsmassa och armering. Detta är viktigt för att få rätt styrka på det färdiga golvet, val av bruk avgör vilken tjocklek och uttorkningstid som erfordras.

Det ordinarie tillbehörsprogrammet för Platon Golv används. Bygghöjden är endast 5 mm. För val av spackeltjocklek och ev. armering ska aktuell spackelleverantör rådfrågas.

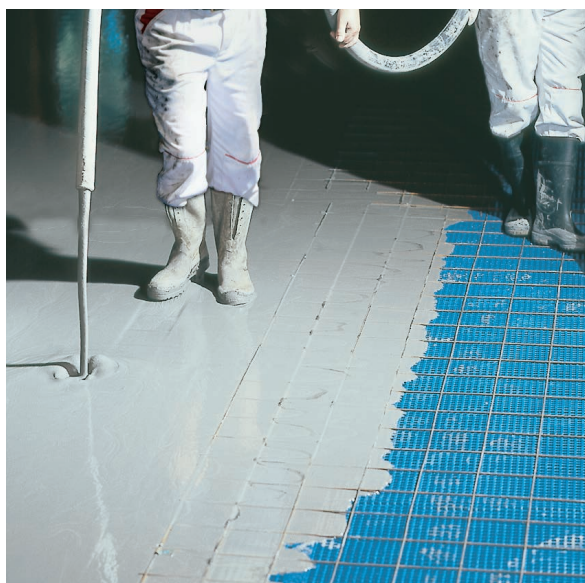

Platon Multi i golv med avjämningsmassa eller betong

- Löser fuktproblem
- Kan ventilera bort emissioner
- Låg bygghöjd, 5 mm
- Ger golv som tål stora belastningar
- Inga skarvar med avjämningsmassa
- Golvet kan nivåutjämnas på Platonmattan
- Kan täckas med klinkergolv
- Kan kombineras med golvvärme
- Snabb installation
- Spärr mot olja eller andra föroreningar som kontaminerats i betongplattan

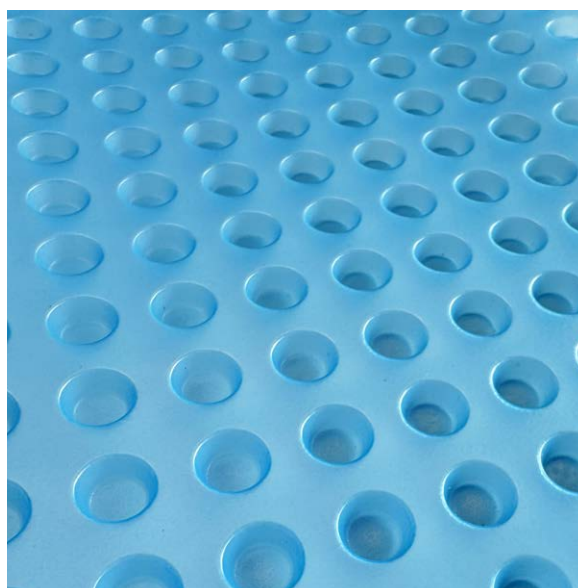

Mekaniskt Ventilerat System

Lösningen som tar bort fukt, lukt och farliga emissioner

Beskrivning av metoden

Platonmattan Platon golv eller Platon Multi monteras ovanpå en betongplatta. Luftspalten som bildas mellan Platonmattan och betongen ventileras med inneluft. En fläkt ansluts och suger luften genom spalten. Spalten har förbindelse med inneluften genom Platon Uppvik och ett antal anpassade öppningar vid väggarna, vanligtvis luftdon och i förekommande fall ventilerad sockel. Luftmängd och placering av intagen dimensioneras fram i varje enskilt projekt. Därmed förhindras att lukt och andra skadliga ämnen ger problem. Systemet skapar ett undertryck som också medför att inga lukter kan tränga upp i rummet. Luftflödet i spalten är tillräckligt stort för att betongen ska torka. Ventilationsluften från golvet leds ut ur huset.

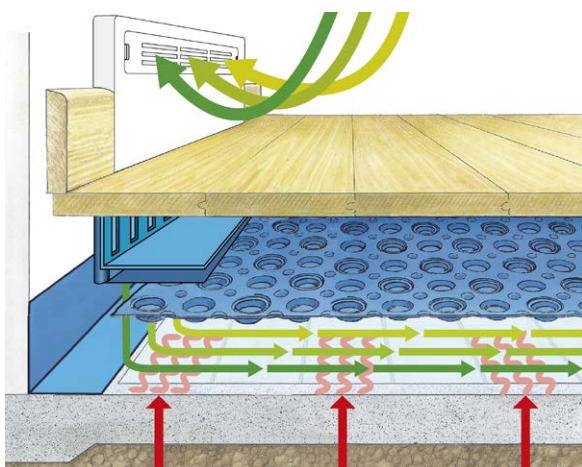

Mekaniskt ventilerat system

Ett Mekaniskt Ventilerat Platongolv omfattar följande delar:

- System Platon Golvprodukter
- Platon Fläkt/alt. anslutning ventilations-system
- Dimensionering
- Montering/egenkontroll
- Funktionskontroll
- Garanti (under vissa förutsättningar)

Hur skall man göra?

Har du frågor kring systemet kontakta oss. Varje objekt har sina egna objektspecifika förutsättningar som måste beaktas och säkerställas. Du behöver bifoga underlag för ditt projekt, planritning mm.

Platon Fläkt alternativt anslutning till annan fläkt/ventilationssystem

Ett Mekaniskt Ventilerat Platongolv måste anslutas till en fungerande frånluftsventilation. Ventilationen kan utföras på tre olika sätt. Vilken ventilationslösning som väljs beror alltid på det enskilda objektet. Se bilder nedan.

En viktig förutsättning när man ansluter på ett befintligt ventilationssystem är att ventilationsförutsättningarna kan uppfyllas. Det vill säga att tillräcklig tillgänglig luftkapacitet finns gällande flöde och tryck. Detta skall alltid först undersökas av en fackman. Avser illustration 3.

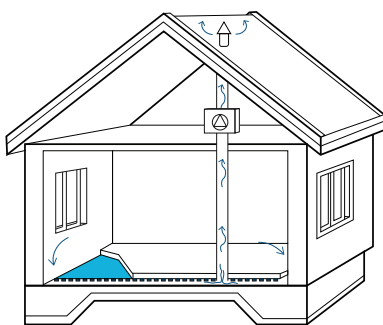

1. Ventilation med Platon Fläkt

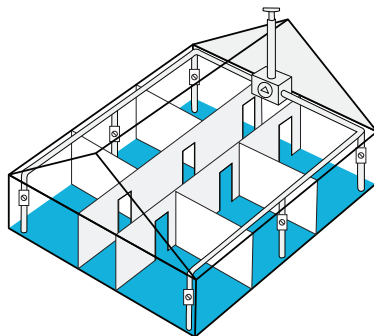

2. Sammankoppling av flera golvsektioner till en större separat arbetande fläkt

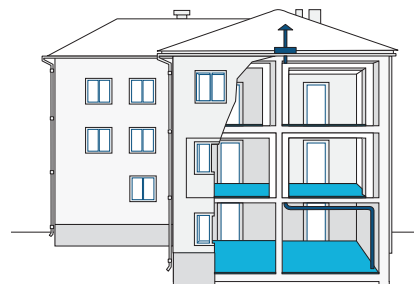

3. Sammankoppling till befintlig frånluftsventilation

Dimensionering

DOKUMENTATION OCH ERFARENHETER

Ventilerad Platon – i mer än 35 år

Metoden Ventilerad Platon startade för många år sedan som ett forskningsprojekt mellan Isola AB och ett antal olika representanter från f.d. Statens Provvningsanstalt, högskolor och konsulter.

Målsättningen var att med Platonmattan utveckla en bättre lösning för fukt och luktproblem i golv. Vi har idag erfarenhet från mer än 30 000 objekt. T.ex. småhus, flerbostadshus, köpcentra, skolor och daghem, kontor, sporthallar, industrilokaler, sjukhus.



Bild redovisar att betongplattan torkar mycket effektivt i överkant (från slutrapport 1987).

VOC_{PAS} ppm som metan

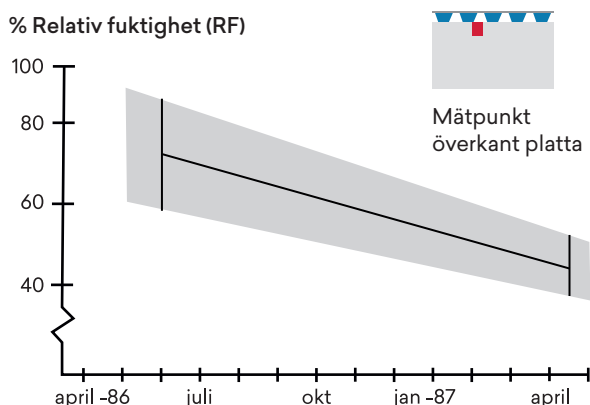
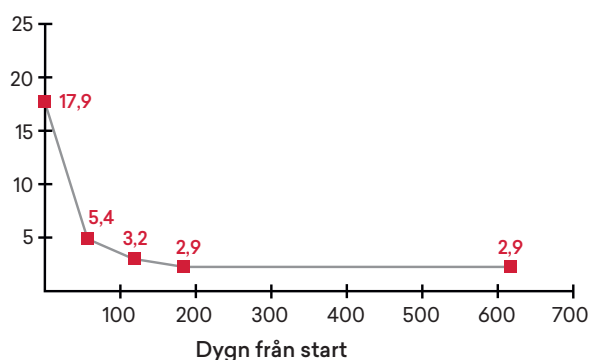

Avklingningsmätning av kolväten i luftspalten i Platon Golv visar att emissionerna ventileras bort. Mätning: Ak-konsult

Datordimensionering

Ett Mekaniskt Ventilerat Platongolv anpassas efter ditt befintliga hus och dina önskemål. Du kan välja allt från enstaka rum till samtliga rum. För att lösningen ska ge avsedd effekt måste dimensionering av anläggningen utföras med Isolas speciella datorprogram. Denna beräkning görs endast av Isolas teknikavdelning. Då kan:

- Fukt och lukt ventileras bort
- Rätt och ekonomisk fläktkapacitet väljas
- Luftströmmen evakuerar hela golvytan

Som underlag för dimensioneringen krävs bl. a. måttsett planritning på objektet, helst digitalt. I materialet ska det framgå vilken golvkonstruktion som avses, angivande var fläkt respektive utsugspunkt i golvet önskas placeras. Samt uppgift om eventuella mellanväggar ska ställas på Platonmattan eller på betongen.

Mer information finns i egen projekteringsanvisning.

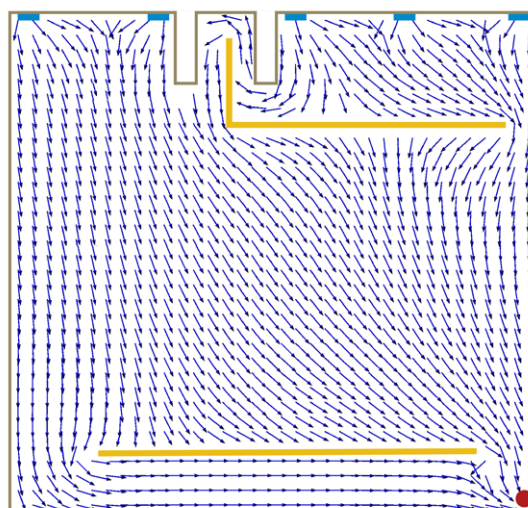

Principbild.

Med ett datorprogram anpassas lösningen efter det aktuella objektet så att hela ytan ventileras. Resultatet av dimensioneringen redovisas på separat färgmarkerad och måttsett ritning.

MED DESSA FÄRGER PRESENTERAS VÅRT RESULTAT AV DIMENSIONERINGEN

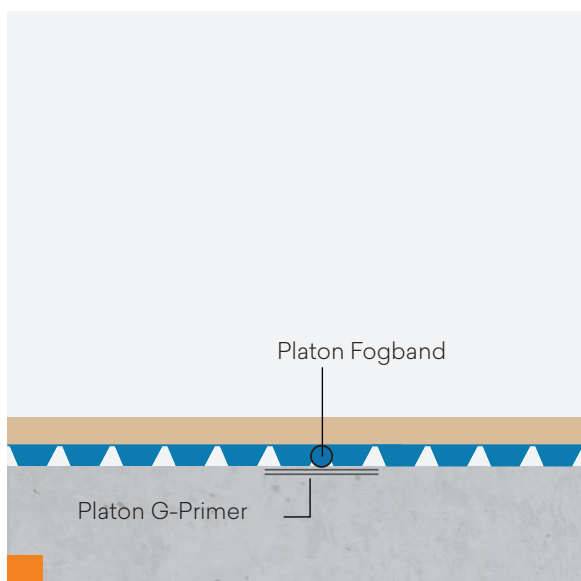
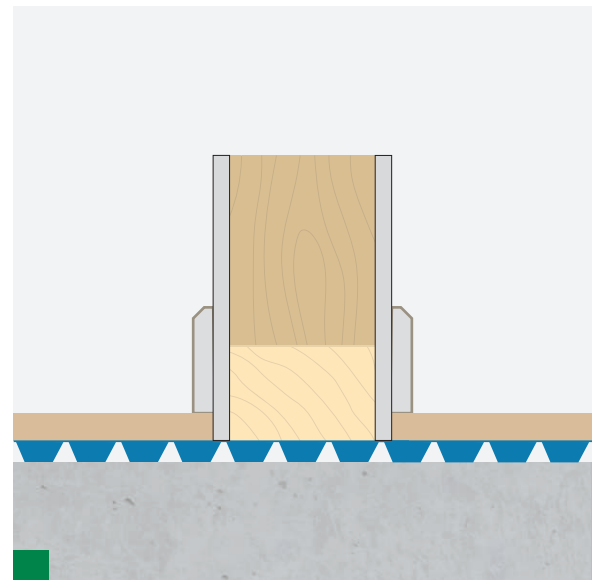
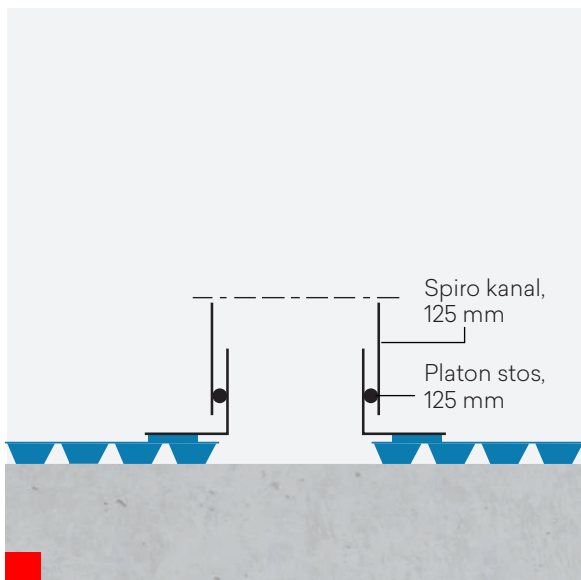
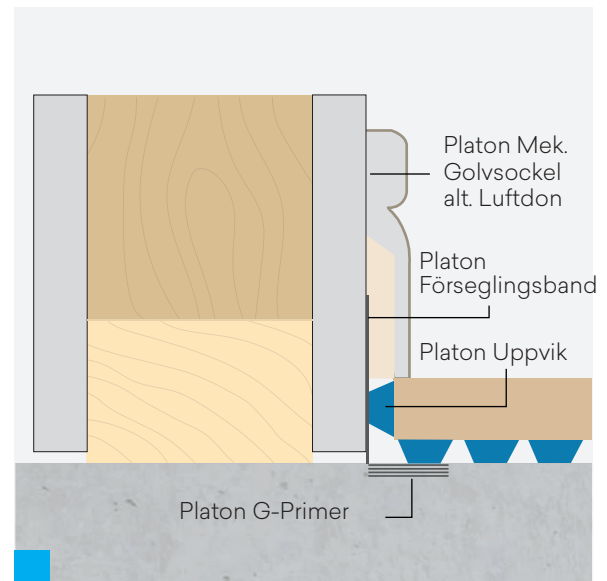
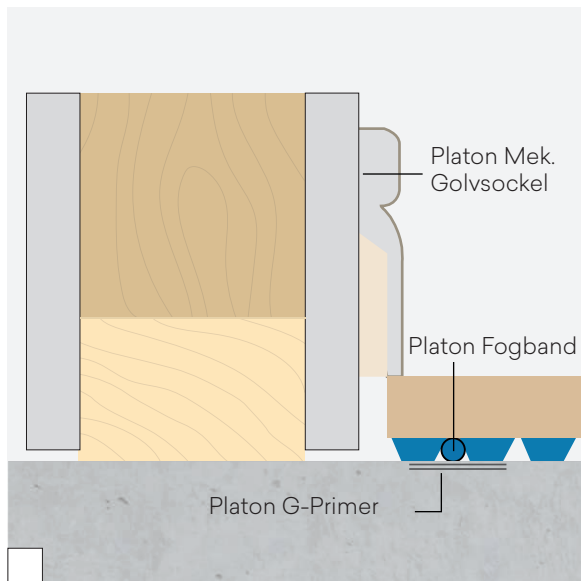

□ Stängd matta

Tät golvsockel, Platonmattan kapad vid vägg och luftspalten förseglad med Platon Fogband.

■ Öppen matta - intag av luft

Platon Uppvik mot vägg med Platon Mekaniskt Ventilerad Golvsockel, alt. Platon Luftdon.

■ Ventilationsanslutning

Platon Ventilationsstös

■ Överströmning

Platonmattan eller Platon Tätband med knoppar lagda under t ex tröskel eller vägg.

■ Zonavskiljande tätning

Platon Fogband under Platonmattan för att skilja av två zoner eller för att styra luften i önskad riktning.

Viktiga förutsättningar

Montering

En noggrann montering är helt avgörande för att funktionen ska bli korrekt. För att monteringen ska bli rätt enligt alla anvisningar och ritningar måste den följas av ett särskilt kvalitetsäkringsprogram, innefattande monterings- och funktionskontroll.

OBS! Det är viktigt att huset har fungerande tilluft (ventilation). I vissa fall kan en justering vara nödvändig.

Vid montering vid platta på mark konstruktioner med oisolerade grund/yttervägg rekommenderar vi att sugpunkten/anslutande vent.kanal placeras in i planlösningen, (ej direkt mot yttervägg).

Ett viktigt moment i monteringen är den s.k. **Täthetskontrollen**, den utförs för att säkerställa att monteringen verkligen blivit korrekt utförd. Den ska göras efter att Platonmattan med tillbehör är monterad, men innan övriga golvbeläggningar som trägolv, spånskivor mm. monterats. Med rökgas och portabel, löst ansluten fläkt sätts systemet tillfälligt igång och funktionen kontrolleras. Utbildade entreprenörer kan detta, eller så anlitas ett konsultföretag. Uppgift om specialutbildade entreprenörer och kontrollanter kan erhållas från Isola AB.

Funktionskontroll och injustering

Funktionskontroll utförs när golvet är helt färdigbyggt och för att fastställa att funktionen är rätt. För att erhålla en kontroll kontaktar man Isola som administrerar detta. Själva kontrollen utförs av speciellt utbildad kontrollant oftast konsult enligt en speciell rutin och protokoll ska skrivas för varje objekt. Det är viktigt att man anmäler om planerad funktionskontroll någon vecka innan så att det finns tid att få fram en möjlig kontrollant för besiktningen.

10-ÅRIG FUNKTIONSGARANTI

För objekt med System Platon® Ventilerat Golv kan Isola lämna en 10-årig funktionsgaranti. För mer information se vår hemsida www.isola.se

OBS! Om det ventilerade Platongolvet är anslutet med många delsektioner i ett sammanbyggt kanalsystem till en större fläkt eller till det normala ventilationssystemet i ex. flerbostadshus, ska injusteringen av Platon Injusteringsspjäll vara utförd innan den slutliga funktionskontrollen utförs.

Detta utförs normalt av en ventilationsentreprenör inte av besiktningsmannen som ska kontrollera golvet. Eventuella anpassningar eller justeringar i byggnadens ventilationsanläggning bör vara avslutade före funktionskontrollen av Ventilerad Platon.

Vid anslutning till enbart en Platonfläkt eller endast några få sektioner kan injusteringen däremot utföras i samband med den slutliga funktionskontrollen.

Drifts- och skötselinstruktioner

För att systemet ska fungera som tänkt under lång tid samt vid ombyggnationer mm. behöver systemet ses över med intervall. För mer information se vår hemsida.

Kvalitetssäkringsprogram

Checklista som beskriver alla arbetsmoment i systemet utskickas med projektmaterialet. Kan även erhållas från Isola AB.

Montering

FÖRARBETE

Underlagets jämnhet och buktighet

Betongytan ska ha en jämnhet motsvarande en brädriven yta. Skillnaden mellan högsta och lägsta punkt får högst vara 3 mm på en sträcka av 2 meter.

Rengöring

Rengör betongplattan noggrant från byggrester, sågspån, flisor, lim mm. Säkerställ även att golv/väggvinkel är jämn och noga rengjord.

Fuktskador

Vid ev. mögelangrepp bör en kunnig fackman kontaktas så att utredning, åtgärdsförslag och saneringsåtgärder görs på ett korrekt sätt.



MONTERING

1. Platon G-Primer

Blandas ut med vatten enligt anvisningar på flaskan. Stryk dammbindande Platon G-Primer i golvvinkeln längs alla väggar, även något upp på väggen och runt alla genomföringar, detaljer och avslutningar. G-Primer måste få tid att torka helt för att Platon Fogband och Förseglingsband ska få bra vidhäftning mot underlaget.

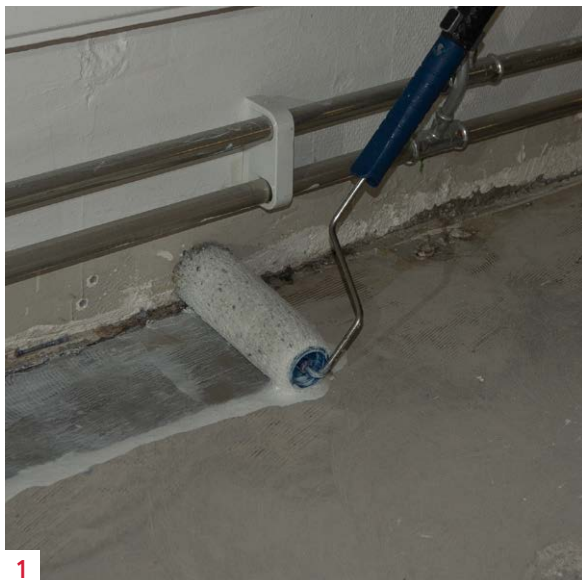

2. Tätning mot luftläckage och kalla golv

Det är viktigt för funktionen hos System Platon Golv att det är tätt mot luftläckage in i systemet. Ofta är det otätt i vinkeln mellan yttervägg och golv och där ska Platon Förseglingsband monteras. Förseglingsbandet som är självhäftande trycks fast mot underlaget efter att primern torkat.



3. Platon Ventitex undvik klapperljud

Platon Ventitex används i alla flytande golv under Platonmattan för att dämpa ljudet i golvkonstruktionen, undantaget golv som ska beläggas med avjämningsmassa eller betong på Platon Multi. Rulla ut Platon Ventitex plant över hela golvet med 5 cm överlapp och med ett avstånd till väggar på ca 10 cm. Tejpa vid behov fast Platon Ventitex i ett par punkter med Platon Skarvband.



4. Montering av Platonmatta

Rulla ut Platon Golv eller Platon Multi med knapparna nedåt och tvärs övergolvet läggriktning. Börja i ett hörn och avsluta mattan ca 1 cm från vägg. (5 cm vid Uppvik med kantförstärkning). Den plana fliken på mattan ska läggas inåt rummet. Rulla ut nästa våd överlappande den plana fliken på föregående matta. Vid områden med stor gångtrafik och materialtransport skyddas Platonmattan med särskilda gångbanor före läggning av övergolvet.

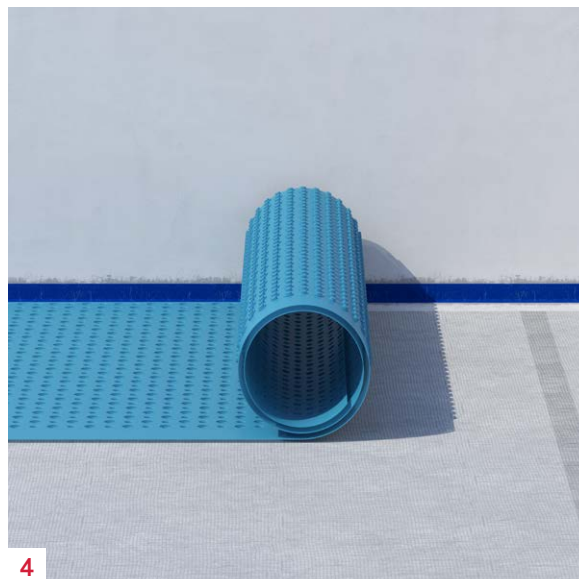

5A/B. Längsgående skarvar

Fäst Platon Skarvband ytterst på den matta som kommer att ligga underst. Låt skyddspapperet vara kvar på ovansidan. Rulla ut nästa våd så att hela den släta kanten överlappar nästa våd. **OBS!** Knoppraderna linjeras med varandra. Drag loss skyddspapperet från mitten och utåt kanterna. Tryck noggrant. Kontrollera att Skarvbandets avslutning blir helt mot mattans ytterkant. Vid behov monteras en extra bit av skarvband.

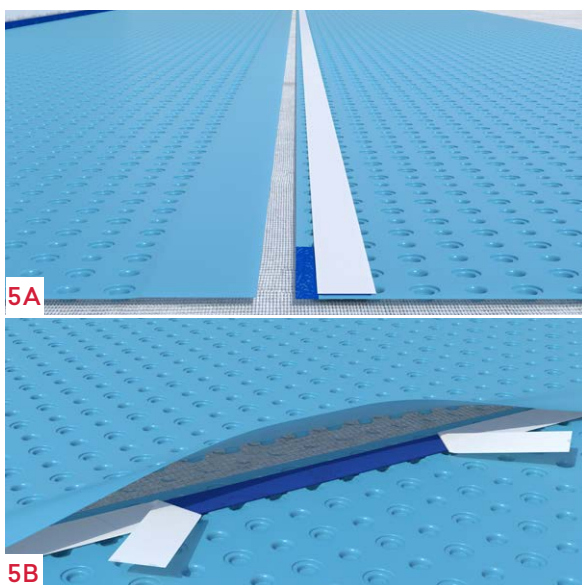

6. Tvärgående skarvar

Lägg Platonmattorna kant-i-kant. **OBS!** Knoppraderna linjeras med varandra. Lägg Platon Förseglingsband över skarven. Tryck till skarven noggrant. Om du behöver göra flera tvärgående skarvar ska dessa förskjutas så att de inte görs bredvid varandra.

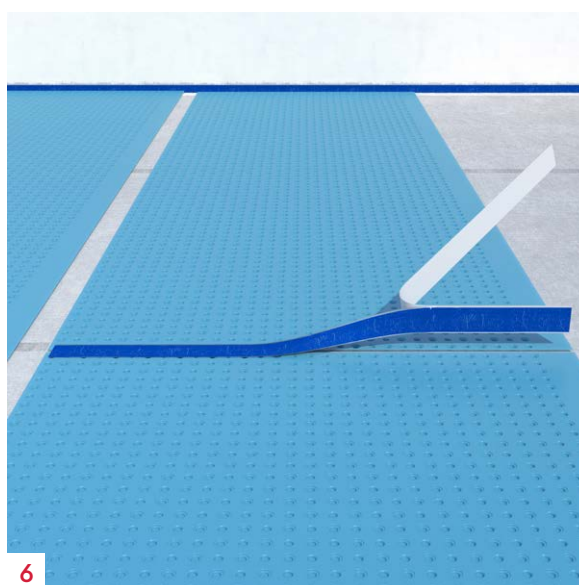

7. Montering av Platon Uppvik

Platon Uppvik Hög monteras enligt normala anvisningar där luftintaget ska placeras enligt Isolans dimensioneringsritning. Kontrollera att övergången Platonmatta och Uppvik har tillräcklig luftspalt. Lägga Platon Skarvband ytterst på Platonmattan. Vik Platon Uppvik i 90°. Avlägsna skyddspappret på Skarvbandet och pressa fast Uppviket med kanalerna ordentligt mot väggen. Uppvik ska i sin helhet vara kvar (okapad) mot vägg tills det färdiga golvet monterats. Platon Fogband monteras på båda sidor av uppviket upp till färdig golvhöjd. **OBS:** Uppvik får ej placeras i våtutrummen och storkök. För detaljerad info kontakta Isola.

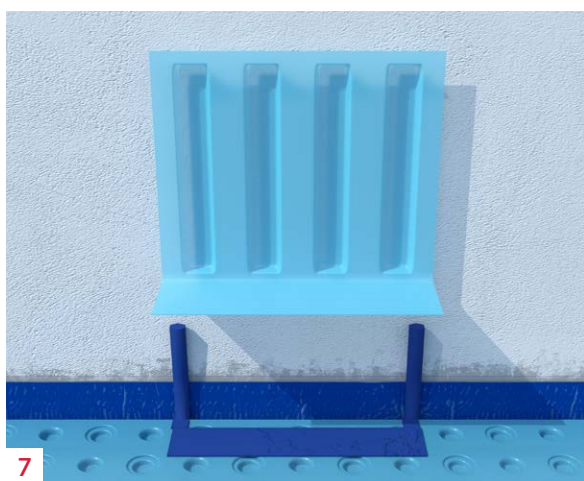

9. Genomföringar och golvbrunnar

Ventitex måste klippas en bit runt genomföringen. Skär ett hål i Platonmattan som är något större än genomföringen. Runt genomföringen läggs Platon Fogband två varv. Ett varv mot genomföringen och ett varv mellan knopparna i Platonmattan. Komplettera med Platon Fogmassa vid behov. Tätningen avslutas med att Platon Förseglingsband fästs en bit upp på själva genomföringen och en bit ut på Platonmattan och runt hela genomföringen. Vid fastmonterade genomföringar snittas Platonmattan mellan knopparna från en av kanterna, så att den kan läggas på plats. Försegla på samma sätt som tvärgående skarvar.



8. Tätning med Fogband

Placera Platon Fogband mellan de yttersta knopparna på Platonmattans undersida. Undvik att fästa Fogbandet på Förseglingsband och Ventitex. Trampa ner Fogbandet hårt. Fogband ska monteras runtom överallt utom där uppvik är markerade på dimensioneringsritningen. **OBS:** Säkerställ att Fogband sluter tätt och att inget läckage uppstår.



10. Montering vid dörröppningar

Skär mattvådena kant-i-kant (max 3 mm avstånd) mitt i dörröppningen. Luftspalten längs båggen sidor av dörröppningen/dörrkarmen förseglas med Platon Fogband. Tätning utförs med Platon Förseglingsband. **OBS!** Knopparna linjeras med varandra.

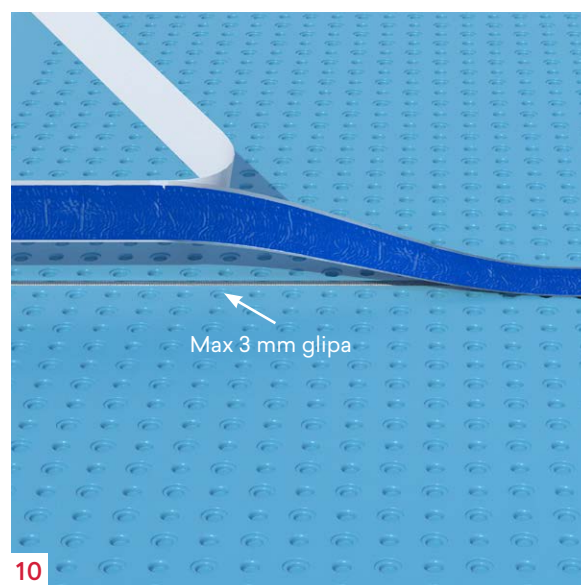

11. Fuktsäkring av innerväggssyllar

Isola Murfolie monteras under väggen. Platonmattan monteras in mot väggen. Lägg ett skarvband på Platonmattan och tryck ner murfolien. Avsluta med att montera ett förseglingsband.

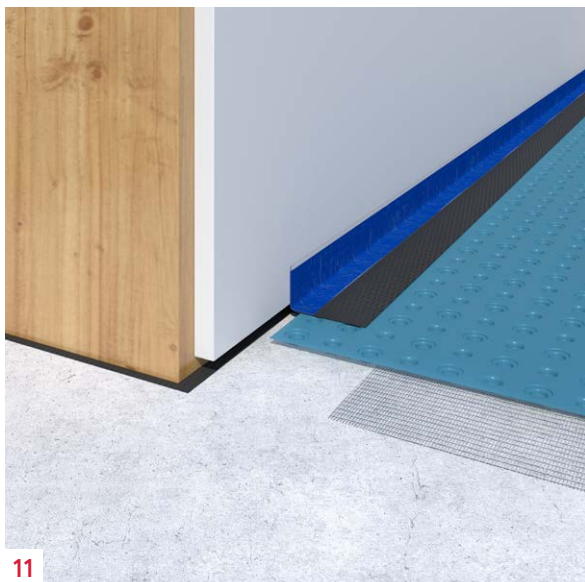

13. Platon Komfortskiva Värmeisolering på Platon Golvmatta

Lägg Platon Komfortskiva i förband och tvärs läggningsriktningen på Platonmattan. Skivorna kapas genom att skära en skåra i skivan. Sedan knäcks skivan längs skåran och får på så sätt en rak och fin kant. Vid genomföringar skär du hål med en kniv i skivan, lika stort som genomföringen, och trär Komfortskivan över genomföringen.

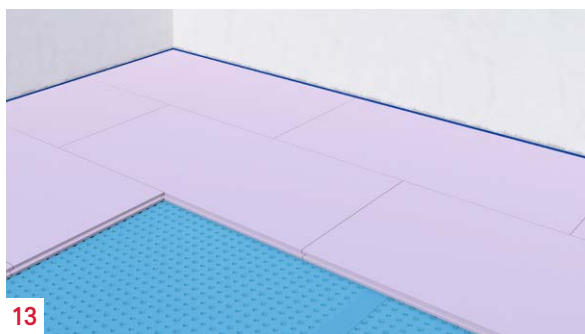

Övergolvs av skivor

Skivmaterial, och eventuell isolering, väljer du med hänsyn till belastning, isoleringsnivå och materialtillverkarens anvisningar. Alla övergolvsstyper kan läggas flytande på Platonmattan. På separat sida i denna broschyr finns våra rekommendationer. I stället för avståndskilar används avståndslister längs Platon Uppvik, 30 cm långa och ca 0,5 cm tjocka vid läggning av laminat- och parkettgolv. Parkett- och laminatgolv ska ligga tvärs läggningsriktningen för Platonmattan om inte Platon Komfortskiva ligger mellan.

12. Montering Platon Ventilationsstos

Anslutningen av ventilationsstosen mot Platonmattan ska monteras på den plats som anges på dimensioneringsritningen från Isola. Markera hålet på mattan och skär bort matta och Ventitex. Montera den självhäftande stosen över hålet och tryck till. Avsluta med att montera förseglingsband.



14. Mekaniskt ventilerad sockel (vid förekommande fall)

Skär bort överflödigt Uppvik, genom att skära längs övergolvet. Det är viktigt att övergolvet inte blockerar luftspalten. Där luft ska tas ner i mekaniskt ventilerade golv skall list med filter användas. Markera placeringen för luftintaget (öppningen på listan) med hänsyn till dimensioneringen/uppvik och där listan är som tunnast, urfräst. Tryck fram spaltöppningen från framsidan på listan. (Plocka bort ev. flisrester i öppningen).



Platon Luftdon för Mekaniskt Ventilerat Golv

Finns i två utföranden:
plåt och plast

Platon Luftdon används till mekaniskt ventilerat Platogolv. Luftdonet har som standard ett luftfilter. Platon Luftdon fungerar även bra i miljöer där man vill få luftintaget högre upp och kunna vika upp plastmatta på vägg eller montera klinkersockel.

Förberedelser

Medföljande Platon Uppvik Hög monteras enligt normala anvisningar där luftintaget/luftdonet ska placeras enligt Isolac dimensioneringsritning. Uppvik ska i sin helhet vara kvar (okapad) mot vägg tills det färdiga golvet monterats. **1**

Platon Fogband monteras på båda sidor av uppviket upp till färdig golvhöjd. Luftdon kan monteras utanpå vägg eller infälld i väggen. Vid infälld montering kapas en öppning för luftdonet i det yttersta av två lager väggskivor. **4**

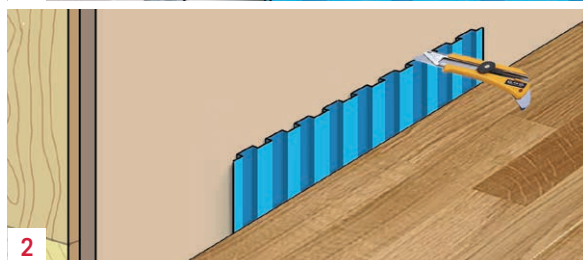
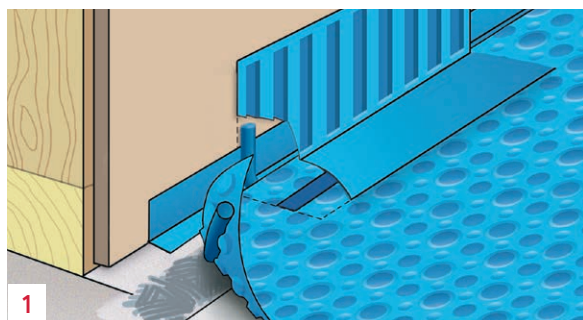

Montering Luftdon Plåt

- Kapa ner uppviket till 60 mm ovan färdigt golv. **2**
- Lossa gallret på fronten, pressa de 2 snäppfästena åt sidan och lyft ut. **3**
- Placera luftdonet över uppviket så att bakstycket av donet ligger fast mot vägg. Kapa ner Uppviket ytterligare om så krävs.
- Se till att det är en öppning mellan uppviket och vägg om luftdonet inte kommer ner mot golvet.
- Skruva fast luftdonet i väggen med lämplig skruv ev. plugg för bra infästning.
- Se till att luftfiltret ligger rätt och montera tillbaka gallret i luftdonets front, kontrollera att den är rättvänd.
- Vid infälld montering kapas en spaltöppning i väggskivan lika den på luftdonet (170 x 95 mm). Kanterna runt luftdonet och väggskivan tätas med lämplig fogmassa. **4**
- Dim.: 170x12x95 mm (L/B/H)

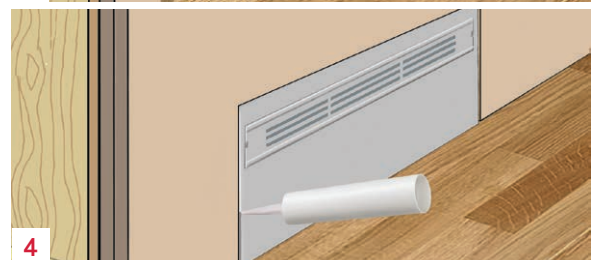
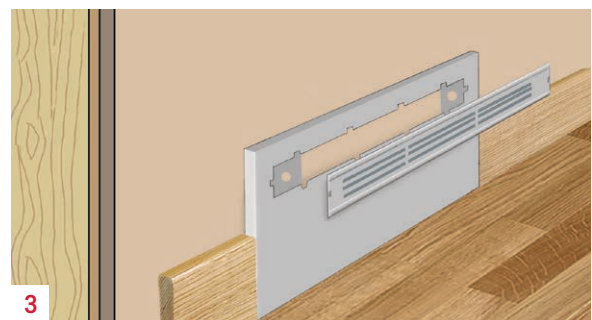

Montering Luftdon Plast

Detta luftdon kan anpassas i 3 olika höjder från golvet (95, 70 och 56 mm). Baksidan har markerade höjdlinjer för detta. Rätt höjd på luftdon väljs, anpassa därefter uppviket i förhållande till vald höjd. Plocka ut galler och filter genom att trycka ihop snäppfästena på gallret.

Placera luftdonet så att bakstycket ligger fast mot väggen fritt från uppvik. Skruva fast donet med lämplig skruv anpassat för väggen. Återmontera galler och filter. Vid infälld montering anpassas öppningen efter luftdonets storlek. Kanterna runt luftdonet och väggskivan tätas med lämplig fogmassa.

Dim.: 166x12x95 /70/56 mm (L/B/H)

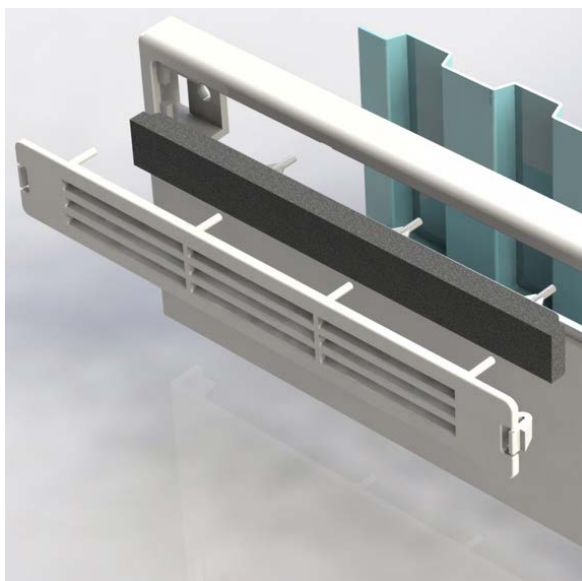

Underhåll

Filter rengörs försiktigt med vatten och mildt disk- eller rengöringsmedel, skölj ur och låt lufttorka före återmontering.

- Lossa gallret på fronten/kläm ihop snäppfästena på båda sidorna.
- Ta bort filter och rengör.
- Montera tillbaka dammfilter och galler i luftdonets front.





System
Platon

Platon 140
CE

1. Vor dem Einbau die Schutzfolie vollständig abreißen.
2. Die Schutzfolie muss trocken sein.
3. Bei Feuchtigkeit im Bauteil vor dem Einbau abtrocknen.
4. Bei Feuchtigkeit im Bauteil vor dem Einbau abtrocknen.
5. Bei Feuchtigkeit im Bauteil vor dem Einbau abtrocknen.
6. Bei Feuchtigkeit im Bauteil vor dem Einbau abtrocknen.
7. Bei Feuchtigkeit im Bauteil vor dem Einbau abtrocknen.
8. Bei Feuchtigkeit im Bauteil vor dem Einbau abtrocknen.
9. Bei Feuchtigkeit im Bauteil vor dem Einbau abtrocknen.
10. Bei Feuchtigkeit im Bauteil vor dem Einbau abtrocknen.

Made in Germany by Isola AG, in 82748 Buchloe

isola



This way up

Anslutning Platon Fläkt

Montera en ventilationskanal från Platon Ventilationsstos till fläkten. För att kunna ansluta tätt mot fläkten behövs en Ventilationsstos även där. Oftast placeras fläkten av ljudskäl i ett sekundärutrymme. Vi rekommenderar att en ljuddämpare monteras efter fläkten så att ljudnivån blir så låg som möjligt. Vi rekommenderar även att fläkten ställs på ett vibrationsdämpande underlag.

Om utblåset ska ske rakt ut genom ytterväggen görs först ett hål i väggen, något större än kanalen. Placera ett ventilationsrör och täta/isolera kring röret. Kapa röret i liv med utsidan av väggen och fäst ett galler på utsidan. Fläkten ansluts till ett lämpligt jordat vägguttag. I dimensioneringsbeskedet anges vilken effekt fläkten ska stå på. Ställ in detta värde. Fläkten har ett lågströmsuttag, 24 V, dit man kan koppla en driftindikeringslampa eller ansluta andra larm vid behov. Platonfläkten kan även monteras stående, (inlopp och utlopp linjärt). Önskas utloppsstosen uppåt flyttas enkelt det plåtlock som finns på fläktens kortsida.

Tänk på att värmeisolera fläkt och ventilationskanal när den placeras eller går genom kalla utrymmen, som ex. kallvind. Vid inbyggnad måste fläkten vara åtkomlig och monteras med frontluckan framåt.

Ventilationsanslutning med Platon Injusteringsspjäll

När ventilationen sker via husets allmänna ventilation eller då flera ventilationsanslutningar mot Platonmattan kopplas på samma fläkt används Platon Injusteringsspjäll för att reglera luften i golvet. Detta spjäll är ett anpassat lågflödesspjäll som enbart används till Ventilerade Platongolv. Spjället placeras på en rakt kanal 1 till 2 m från golvet med lucka framför eventuell inklädnad så att spjället är åtkomligt. Ventilationskanaler, anslutningar m.m. görs enligt ventilationskonsultens anvisningar. Injustering av allmänventilationen inkl. spjäll ska utföras av en fackman innan den slutliga funktionskontrollen av det ventilerade golvet utförs.

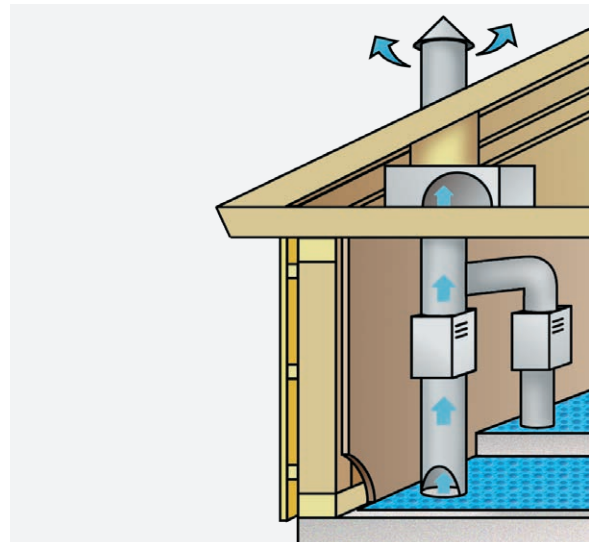
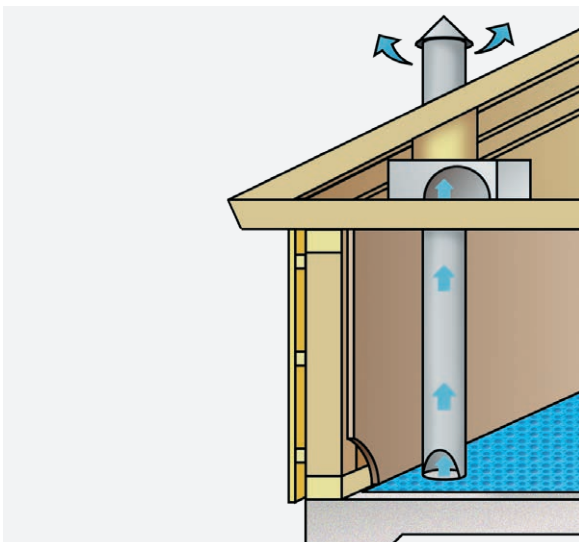

Ventilerad Platon i efterhand



Kräver särskild åtgärd

I vissa fall finns möjligheten att göra golvet mekaniskt ventilerat i efterhand, kontakta oss för mer information. Förutsättningen är att System Platon Golv med Uppvik och Förseglingsband redan finns monterat i golvet. Skicka in en ritning på utrymmet till Isola för att få en korrekt dimensionering. Resultatet av beräkningarna redovisar då var du ska tätta, respektive ta in luft, i ditt golv, samt vilken ventilationskapacitet som behövs.

Golvsocklar

Ta bort befintliga golvsocklar. Efter att arbetena är slutförda så monteras istället Platon Golvsockellist för mekaniskt ventilerade golv med filter/alt. Platon Luftdon.

Tätning mot tjuvluft

Det är viktigt att ha lufttätt under och i anslutning till ytterväggssyllar upp till ovasidan av golvsockeln. Tätta även hålen i väggen efter den gamla golvsockeln. Om det inte är helt tätt så kommer ventilationssystemet att ta in uteluft istället för inomhusluft. Detta kan i så fall ge upphov till kalla golv samt göra det svårt att med rökgas se om ventilationen i golvet fungerar.

Tätning av luftspalten

Täta mellan Platon Uppvik och väggen med Platon Fogmassa och Platon Fogband. Lägg Fogbandet högst upp på Uppviket och tryck ner det. Kontrollera med rökgas att det är tätt. Avsluta med att montera Platon Förseglingsband från Platon Uppvik upp och över Fogbandet och mot väggen. Väggen kan behöva behandlas med dammbindande primer för att Fogbandet ska fästa. Denna tätning görs längs de väggpartier som inte ska ha öppen golvsockel enligt dimensioneringen.

Anslutning av ventilation

Såga upp ett hål i golvet som har storleken 200 x 200 mm. Var noggrann med att inte skada Platonmattan. Lyft upp övergolvet och täta kanterna runt Platonmattan. Montera Platon Ventilationsstos mot Platonmattan och tryck till. Skär upp och ta bort Platonmattan inuti stosen.

...med spjäll

Anslut ett 1,0 m spirorör på Platon Ventilationsstos om du använder Platon Injusteringsspjäll. Sedan fortsätter du med kanalen från spjället till fläkten. Klä in kanalen och sätt dit en lucka 200 x 300 mm framför injusteringsspjället.

...med Platon Fläkt

Används Platon Fläkt tar du ett spirorör hela vägen från Platon Ventilationsstos till fläkten. För att kunna ansluta mot fläkten behövs en ventilationsstos även där. Tänk på att placera fläkten där den inte stör ljudmässigt. Vi rekommenderar att du använder en ljuddämpare efter fläkten så att ljudnivån blir så låg som möjligt.

Golvkonstruktioner

GOLVKONSTRUKTIONER								
Golv-material	Tjocklek	Typ	Bostäder	Kontor, lättare off-entlig miljö	Affärer, daghem off-entlig miljö	Våtrum, lätt industri	Tung industri	Sportgolv
Laminat/parkett*	> 7 mm	Platon Multi	X					
Parkett/trägol Klick*	> 7 mm	Platon Golv + 6 mm lastfördelande skiva	X	X				
	< 14 mm							
	> 7 mm	Platon Golv + 16 mm lastfördelande skiva	X	X	X			
	< 14 mm							
	> 14 mm	Platon Golv	X	X				
	> 14 mm	Platon Golv + 10mm lastfördelande skiva	X	X	X			
	> 22 mm	Platon Golv	X	X	X			X
Bygellagd parkett*	> 12 mm	Platon Golv + 6 mm lastfördelande skiva	X	X				
Bygellagd parkett*	> 22 mm	Platon Golv + 6 mm lastfördelande skiva	X	X	X			X
Spånskiva*	< 12 mm	Platon Multi	X	X				
	12 mm	Platon Golv	X					
	16 mm	Platon Golv	X	X				
	22 mm	Platon Golv	X	X	X			X
Golvreglar	45 x 45 mm cc 600	Platon Multi	X	X	X			
	45 x 45 mm cc 600	Platon Golv	X					
	45 x 45 mm cc 600	Platon Golv + 21x70 mm lastfördelande bräda	X	X				
	45 x 45 mm cc 600	Platon Golv + 21x95 mm lastfördelande bräda	X	X	X			
Avjämningsmassa	> 25 mm enl. fabr. anv.	Platon Multi	X	X	X	X		
Betong	50-100 mm	Platon Multi	X	X	X	X	X	

*Golvkonstruktionen måste ljuddämpas med Platon Ventitex.

Alla dimensioner är minimum, med undantag av centrumavstånd på reglar som är maximum. Observera att anvisningarna från leverantören av övergolvet också gäller, dock rekommenderar vi inte tjockare mellanlaggsfoam än 1 mm. Ett bättre alternativ är istället Isola Grålumpapp.

System Platon® Golv med avjämningsmassa

System Platon® och avjämningsmassa/spackel är en snabb och effektiv metod att renovera golvytor, och att göra nya ytor friska från början. Långa torktider undviks och torkkostnaderna kan samtidigt minimeras. System Platon® i kombination med armerad avjämningsmassa har använts sedan mitten av 80-talet med goda resultat. För att erhålla rätt ventilationstekniska utföranden kontakta oss.

System Platon® Golv med golvvärme

System Platon® kan med fördel kombineras med golvvärme i alla tänkbara system, både vatten och el. System Platon® Golv ger övergolvet ett fullständigt fuktskydd även om en ökad fukttransport inträffar. Det betyder stor säkerhet i kombination med golvvärme, eftersom golvvärmsystem kan öka fukttransporten uppåt i plattan pga. ökad tillförd temperatur nedåt i konstruktionen. När golvvärmen stängs av så kan inte fukten som byggts upp under golvet tränga upp. Besvärliga fuktskador kan därmed undvikas.

System Platon® Golv med överbetong

Med System Platon® Golv som fuktspärr hindras markfukten från att tränga upp i övergolvet. Men det finns ytterligare fördelar, och det är när man gjuter tvåskiktsgolv av betong. Med System Platon® mellan betonglagren erhålls nämligen också betongtekniska fördelar. Då undviks de vanliga problemen med sprickor och bom. I vissa fall kan man även belägga golvet tidigare.

PRINCIPRITNINGAR – GOLVKONSTRUKTIONER

1. Parkett eller laminat

1. Parkett- eller laminatgolv
2. System Platon Golv (Multi när övergolvet är mindre än 12 mm)
3. Platon Ventitex
4. Betongplatta

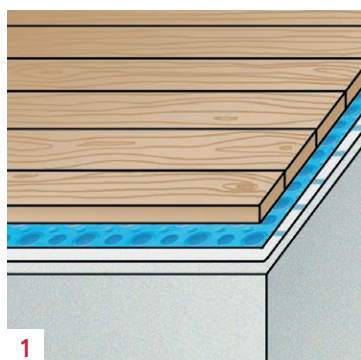

2. Spånskiva

1. Spontad spånskiva (minst 10 mm)
2. System Platon Golv (Multi när skivtjockleken är mindre än 12 mm)
3. Platon Ventitex
4. Betongplatta

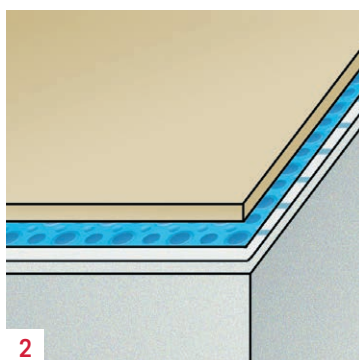

3. Spånskiva eller parkett med Platon Komfortskiva

1. Spontad spånskiva, parkett eller laminerad golvskena
2. Platon Komfortskiva
3. System Platon Golv
4. Platon Ventitex
5. Betongplatta

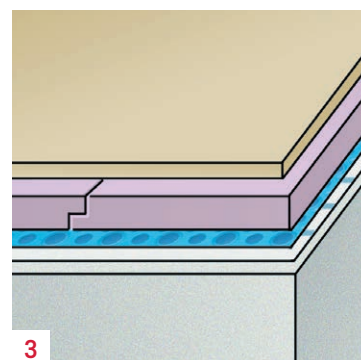

4. Uppreglade golv

1. Uppreglat övergolv
2. System Platon Golv
3. Platon Ventitex
4. Betongplatta

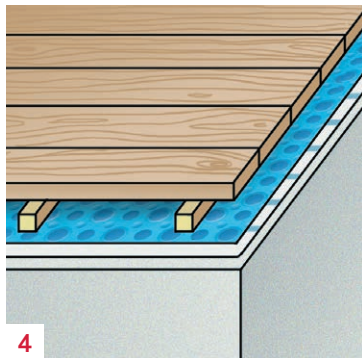

5. Parkett- och laminatgolv på lastfördelande skiva

1. Parkett- och laminatgolv
2. Platon Komfortskiva
3. System Platon Golv
4. Platon Ventitex
5. Betongplatta

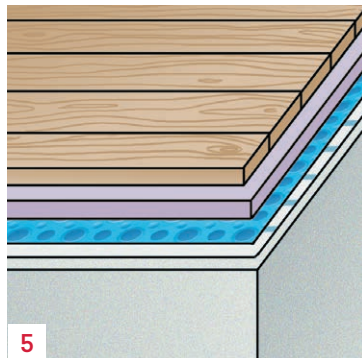

6. Platon + golvvärme (isolering)

1. Övergolv
2. Golvvärme och isolering
3. System Platon Golv
4. Platon Ventitex
5. Betongplatta

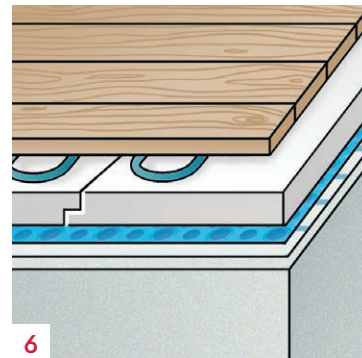

7. Avjämnade golv (normalutförande)

1. Armerad avjämningsmassa (enl. fabrikantens anvisningar)
2. Platon Multi
3. Betongplatta

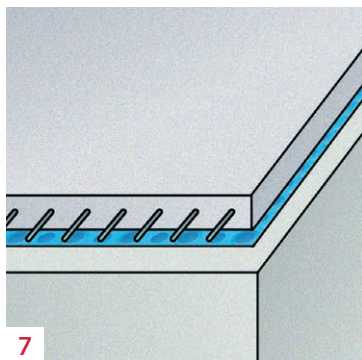

8. Fallbyggnad våtrum

1. Armerad avjämningsmassa (enl. fabrikantens anvisningar)
2. Platon Multi
3. Betongplatta

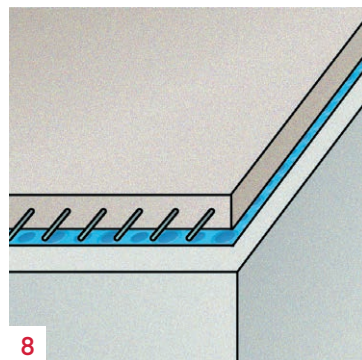

9. Överbetonggolv

1. Armerad överbetong (enl. konstruktörens anvisningar)
2. Platon Multi
3. Betongplatta

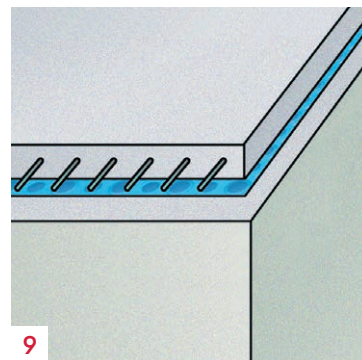

10. Avjämnning + elkablar

1. Armerad avjämningsmassa med ingjutna elkablar (enl. fabrikantens anvisningar)
2. Platon Multi
3. Betongplatta

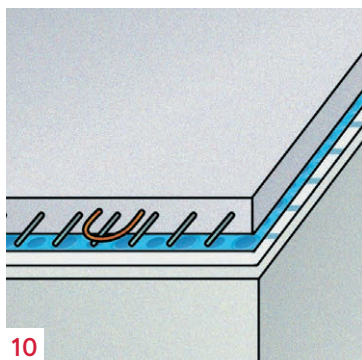

11. Hög bygghöjd

1. Armerad avjämningsmassa (enl. fabrikantens anvisning)
2. Platon Komfortskiva
3. Platon Multi
4. Betongplatta

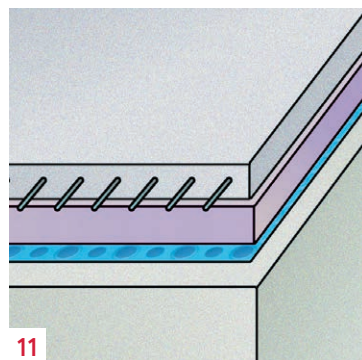

12. Hög bygghöjd

1. Armerad överbetong
2. Platon Multi
3. 1-15 mm avjämningsmassa
4. Isolerande betong (EPS)
5. Betong

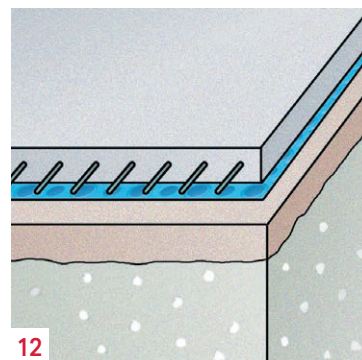

Produktsortiment



1. Platonmatta

av Polypropylen för användning som fuktskydd på golv.
Blå Platon 2,07 x 20 m, 1,07 x 10 m
Platon Multi 2,05 x 20 m



7. Platon Uppvik, Låg

med kantförstärkning för anslutning mot inner- respektive ytterväggar.
Längd 1,30 m, höjd 4 cm



2. Platon Ventitex

Väv av polypropylen, för att förhindra klapperljud.
1,40 x 30 m
1,40 x 10 m



8. Platon Fogmassa (Butyl)

för tätning vid bl a genomföringar.
0,3 liter/tub



3. Platon Skarvband (Butyl)

För tätning av skarvar o dyl.
1 x 30 mm x 10 m, rulle
1 x 30 mm x 20 m, rulle



9. Platon Komfortskiva

av extruderad polystyren (XPS), för värmeisolering av golv
585 x 1185 x 20 mm
585 x 1185 x 40 mm

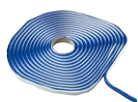

4. Platon Fogband (Butyl)

8 mm i diameter, för tätning av luftspalten och vid genomföringar.
6 m, rulle



5. Platon Förseglingsband (Butyl)

För att förhindra luftläckage under väggar och för att skarva Platonmattan kant i kant. 60 mm x 10 m, rulle
60 mm x 20 m, rulle



10. Isola Murfolie

0,5 mm tjock, för användning under mellanväggar, vid tätningar och genomföringar.
0,4 x 25 m, rulle



6. Platon Uppvik, Hög

För anslutning mot inner- respektive ytterväggar.
Längd 1,30 m, höjd 14 cm



11. Platon G-Primer, 1 lit.

För vidhäftning mot betong, före Förseglingsband, Fogband ska monteras.

Produktsortiment



1. Platon Fläkt

Specialtillverkad fläkt för evakuering av fukt och lukt i Mekaniskt Ventilerade Platongolv, fläkten har isolerad låda, reglering, tryckvakt och uttag för anslutning till larm mm.
384 x 302 x 245 mm Ø125



6. Platon Luftdon Plåt

För intag av luft i mekaniskt ventilerade golv.
Dim.: 170 x 12 x 95 mm
Färg: Vit
Filter /Uppvik ingår.



2. Platon Injusteringsspjäll

För injustering av luftflöden då flera sugpunkter kopplas till samma fläkt
B=150, H=184
Anslutningsdim. Ø 125 mm mot Platonmattan.
Ø 80 mm mot fläkt



7. Platon Luftdon Plast

För intag av luft i mekaniskt ventilerade golv.
Dim.: 166 x 12 x 95/ 70/ 56 mm
Färg: Vit
Filter /Uppvik ingår.



3. Platon Ventilationsstos

För mekaniskt ventilerade golv.
Monteras på Platonmattan och Platonfläkt. Undersidan har butylmassa.
Ø125



8. Platon Rökflaska

För kontroll av funktionen i Mekaniskt Ventilerade Platongolv, under och efter färdigställandet.



4. Platon Ljuddämpare

För att minska utblåsljud, monteras efter Platonfläkt.
L=600, B=225 Ø125



9. Platon Dammfiler

Löst dammfiler på rulle, till golvsocklar som inte har filter.
12 m/rl.



5. Platon Fläktmotor/Rep.sats

För utbyte av själva motordelen i Platonfläkt.



10. Sockel för Mek. Ventilerad Platon

(med dammfiler).
Dim.: 15 x 56 mm

För mer information se www.isola.se

Tekniska data

Platon Golv



Dimension: Rulle 1,07 x 10 m
och 2,07 x 20 m

Material: PP polypropylen

Färg: Blå

Bygghöjd: 6,0 mm

Materialtjocklek: 0,52 mm

Vikt: 470 g/m²

Ånggenomgångsmotstånd:
11000 x 10³ s/m

Sd-värde: 280 m

Rekommenderad gräns för
fukttinhåll i betongen: Klarar 100%

Stegljudsdämpning: 16-20 dB (A)

Stötdämpning: ca. 35% (DIN 18032 del 2)

Värmemotstånd: 0,11 m² x °CW

Platon Multi



Dimension: Rulle 2,05 x 20 m

Material: PP polypropylen

Färg: Blå

Bygghöjd: 5,0 mm

Materialtjocklek: 0,52 mm

Vikt: 480 g/m²

Ånggenomgångsmotstånd:
11000 x 10³ s/m

Sd-värde: 280 m

Rekommenderad gräns för
fukttinhåll i betongen: Klarar 100%

Stegljudsdämpning: Inte relevant

Stötdämpning: Inte relevant

Värmemotstånd: 0,10 m² x °CW



*Bygg
bättre,
enklare*

