

BENDERS MARK | NATURSTEN | INFRASTRUKTUR | VA-SYSTEM

OFFENTLIGA MILJÖER

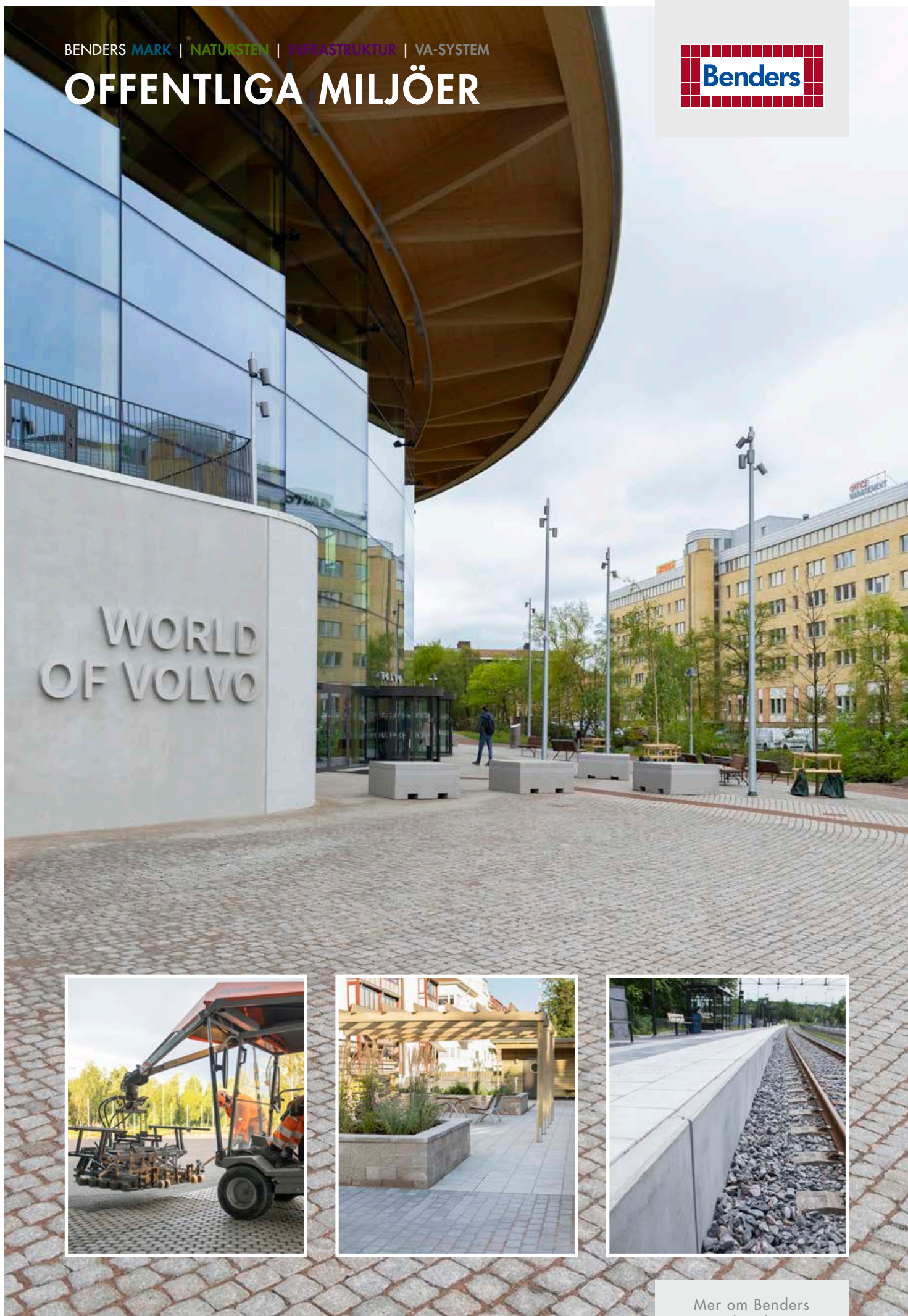

WORLD
OF VOLVO



Mer om Benders
www.benders.se



VÅRA KÄRNVÄRDEN



TRYGGHET

Familjeföretagets långa historia med stabil tillväxt och lönsamhet skapar trygghet. Vi tänker långsiktigt och återinvesterar våra vinster, något som har gjort oss till det företag vi är idag. Vi är ett företag att lita på, som finns kvar och tar ansvar.



ENGAGEMANG

Engagemang är viktigt i vår verksamhet. Företaget präglas av entreprenörskap och enkelhet, vi tar ansvar för vår uppgift med stolthet, delaktighet och eget driv. Vi är flexibla och har ett personligt bemötande för att ge högsta service, vi gör det där lilla extra för såväl våra kunder som för varandra.



HÅLLBARHET

Våra produkter håller över flera generationer och vi jobbar ständigt med att minska vår miljöpåverkan och väger noga våra beslut mot miljökonsekvenser. Likaså värnar vi om varandra, både i vår interna arbetsmiljö och våra kunders.

INNEHÅLL

BRA ATT VETA

- 2 VÅRA KÄRNVÄRDEN
- 4 KUNSKAP & TRADITIONER
- 6 BENDERS PROJEKTUNIKA PRODUKTER
- 8 SÄKER STADSMILJÖ
- 10 VARFÖR BEHÖVER VI DRÄNERANDE MARKSTEN?

MARK - MARKSTEN

- 12 BENDER LABYRINT OCH TROJA
- 14 BENDER OCALA
- 16 BENDER ORLANDO
- 18 BENDER TERRANO
- 19 BENDER METRO
- 20 BENDER STIL
- 22 BENDER SIENA MARKSTEN
- 26 BENDER BAS MARKSTEN
- 30 FÖRBANDSSTENAR
- 32 BENDER SUPERFÖRBAND
- 34 BENDER EPSILON
- 35 BENDER SIGMA DRAIN
- 36 BENDER DELTA, DELTA DRAIN
- 38 BENDER GRÄSARMERING

MARK - PLATTOR

- 40 BENDER CAMBRIDGE
- 41 BENDER BRIGHTON
- 42 BENDER FRILAGDA PLATTOR
- 43 BENDER KATEDRAL
- 44 BENDER CITY STORMIX
- 46 BENDER VILLA BRILLIANS
- 47 BENDER VILLA SLÄTA PLATTOR
- 48 BENDER SIENA SLÄTA PLATTOR
- 50 BENDER BAS SLÄTA PLATTOR
- 52 BENDER CITY
- 53 BENDER UMBRA PLATTOR
- 54 BENDER STAR
- 56 SPECIALPLATTOR

MARK - LÄGGNINGSANVISNINGAR

- 58 SÅGA ELLER KLIPPA MARKSTEN OCH PLATTOR
- 59 LÄGGNINGSFÖRSLAG MARKSTEN OCH PLATTOR
- 62 FÄRGÖVERSIKT PÅ MARKPRODUKTER
- 63 FOG OCH FOGMATERIAL

MARK - MURAR

- 64 BENDER MEGAWALL
- 68 BENDER MEGASTONE
- 70 BENDER MEGASMART
- 72 BENDER MEGALOC
- 74 BENDER STACKSTONE
- 76 BENDER BOSTON ANTIK
- 77 BENDER LABYRINT MAXI OCH MINI
- 78 BENDER TRAIN
- 79 BENDER UMBRA MUR
- 80 BENDER VILLA MUR
- 81 BENDER VILLA FLEX
- 82 BENDER MEGATÄCK, STOLPTOPP, STOLPELEMENT, OCH MEGASTEPP

MARK - KANT, BLOCK OCH PLINT

- 84 BENDER KANTSTEN, STÅLKANT OCH KANTSÄKRING
- 85 BENDER PLANTERINGSKÄRL
- 86 BENDER BLOCK, SIENA BLOCK OCH TRAPPBLOCK
- 88 BENDER PLINT

MARK - DEKOR-, FOGMATERIAL OCH TILLBEHÖR

- 90 BENDER DEKORMATERIAL
- 92 BENDER FOGMATERIAL
- 94 BENDER GRUSARMERINGSMATTA
- 95 BENDER STAKET

NATURSTEN

- 96 BENDERS VISION - HELSVENSK NATURSTEN
- 97 GRANIT – ETT MATERIAL MED EVIGA VÄRDEN
- 98 BESKRIVNINGAR - YTA, FÄRG & STIL
- 99 NATURSTENSPRODUKTER
- 104 PROJEKTUNIKA PRODUKTER

INFRASTRUKTUR - SPIKMA KANTSTÖD

- 106 BENDER SPIKMA KANTSTÖD
- 108 BENDER SPIKMA KANTSTÖD TYP A-F OCH HÖGFARTSSTÖD TYP H
- 110 BENDER SPIKMA ÖVERFARTS- OCH GÅNGPASSAGESTÖD TYP R-Z
- 111 BENDER SPIKMA ÖVERFARTSSTÖD MED SPIKBLECK TYP R, T OCH Y SAMT SPIKMA REFUG TYP B OCH REFUG TRIND

INFRASTRUKTUR - VÄGKOMPLETTERINGAR

- 112 BENDER SPIKMA GATUKANTSTÖD
- 113 BENDER SPIKMA BREDKANT
- 114 BENDER SPIKMA GCM-STÖD OCH MITTSTÖD
- 116 BENDER SPIKMA RONDELLSTÖD OCH RONDELLEMENT
- 118 BENDER CONSETT FARTHINDEREMENT
- 120 BENDER SPIKMA GUPP OCH VÄGKUDDE
- 121 BENDER HELGJUTEN VÄGKUDDE
- 122 BENDER SPIKMA BUSSHÅLLPLATSSTÖD
- 123 BENDER BUSSHÅLLPLATSSTÖD STAR

INFRASTRUKTUR - BARRIÄRER

- 124 BENDER SICURA
- 125 BENDER BARRIÄR ROADBLOCK 650
- 126 BENDER BETONGBARRIÄRER OCH BETONGGRIS
- 127 BENDER BETONGKLOSS OCH POLLARE
- 128 BENDER PARKERINGSPLINT FLEXI
- 129 BENDER BLOCK TUNG
- 130 BENDER NEWLINE OCH SIENA BETONGMÖBLER

INFRASTRUKTUR - STÖDMURAR

- 132 BENDER L- OCH T-STÖD

INFRASTRUKTUR - TRAPPOR

- 138 BENDER TRAPPBLOCK
- 139 BENDER BLOCKTRAPPA

INFRASTRUKTUR - JÄRNVÄG

- 140 BENDER PERRONGSTÖD OCH KANTPLATTA

INFRASTRUKTUR - VERKTYG OCH TILLBEHÖR

- 142 TILLBEHÖR OCH VERKTYG

VATTEN- OCH AVLOPPSSYSTEM

- 144 VA-SYSTEM
- 147 BETONGRÖR
- 148 BETONGBRUNNAR
- 150 AVSKILJARE
- 151 TILLBEHÖR OCH VERKTYG

MILJÖ

- 152 TIDSLINJE BENDERS HÅLLBARHET
- 154 BENDERS HÅLLBARHETSARBETE

KUNSKAP OCH TRADITIONER

Med omsorg och kvalitet i alla led

KUNDEN I CENTRUM

Allt sedan starten, hemma på gården i Edsvära 1960, har vår tydliga ambition varit att tillgodose våra kunders behov. Vi vill tro att denna bakomliggande filosofi starkt har bidragit till att Benders idag är en av de ledande nordiska leverantörerna av produkter i betong, lertegel och natursten för bygg- och anläggningssektorn – med en allt större närvaro ute i Europa, en omsättning på ca 3 miljarder och ca 1000 anställda. Vårt företagande präglas av ett lokalt och lyhört affärsmannaskap som grund för långa och starka relationer med både kunder och leverantörer.

AFFÄRSIDÉ, VISION OCH STRATEGIER

Vår idé är att utveckla, producera och marknadsföra konkurrenskraftiga, högkvalitativa produkter och tjänster för bygg och anläggning, som bidrar till en långsiktigt hållbar miljö där människor bor, lever, arbetar och umgås. Våra kundrelationer bygger på ett långsiktigt engagemang där branschkunskap, erfarenhet och personlig service värdesätts högt. Benders ska förena erfarenhet och kompetens med nyfikenhet på nya trender. Vi ska ligga steget före i utveckling av nya produkter och utvecklas tillsammans med våra kunder för att skapa framtidens bästa produkter.

EN KOMPLETT LEVERANTÖR

Genom åren har vi ägnat oss åt en intensiv produktutveckling, med en ständig breddning av sortimentet – som med tiden blivit så omfattande att vi nu med stolthet kan kalla oss en komplett helhetsleverantör för såväl offentliga som privata miljöer. Men vi hoppas också att du ser oss som ett nyfikat bollplank och en engagerad samarbetspartner. Har du ett problem som behöver lösas hjälper vi gärna till, alltid med målet att du aldrig ska behöva mer än en leverantör.

MER INFORMATION PÅ VÅRA HEMSIDOR

Vi har mer att erbjuda. På vår hemsida www.benders.se finns fler detaljer, monteringsanvisningar, inspirerande miljöbilder – alltid uppdaterat. Här hittar du också vårt breda tillbehörssortiment för Tak, Mark, Natursten, Infrastruktur, Grund, Murblock och VA-system, kontaktuppgifter till våra representanter och återförsäljare, alla våra kataloger och broschyrer och mycket annat, med möjlighet att söka även i länkade pdf-filer. På www.bendersbyggsystem.se hittar du våra lösningar för kompletta stommar, men också vårt sortiment Byggkomponenter.



**ÄKTA SVENSK
BOHUSGRANIT,
SE SIDA 97**

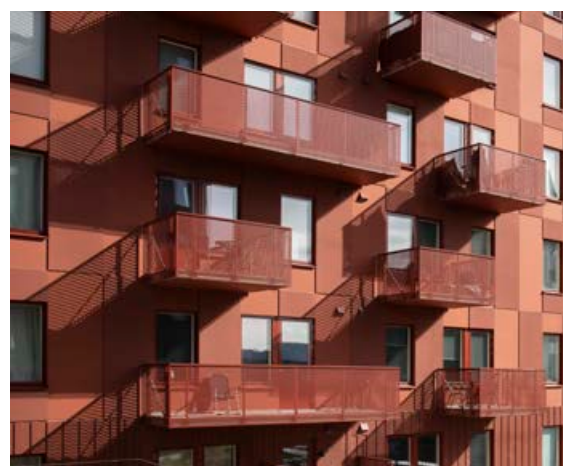



TAK

Benders betongtakpannor är Sveriges mest lagda sedan decennier, med tre grundformer från klassiskt till modernt med fem olika ytor - fyra behandlade och en obehandlad i många olika färger som täcker alla behov. Föredrar du traditionellt lertegel hittar du det också i vårt sortiment. Benders tillbehör ger huset dess slutgiltiga utseende. Läs mer om Benders tak i separat broschyr.

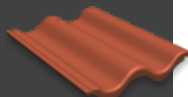

MARK

Markprodukter i betong innebär stora variationsmöjligheter – när du väljer Benders. Ett brett utbud av marksten, plattor, murar och dekormaterial anpassade för både trädgård och offentliga miljöer av alla storlekar – suveränt hållbara och smart konstruerade för snabb och enkel läggning. Med flera moderna produktionsanläggningar har vi dessutom en god geografisk täckning.

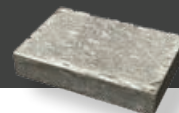

NATURSTEN

Ett brett sortiment av murar, gatsten, kantsten, beklädnad, bänkar, stolpar och trappor med mera i äkta Bohusgranit. I sortimentet finns även importerade granitprodukter samt Offerdalskiffer. Med ett automatiserat flöde och med flera täkter breddar samt utökar Benders sitt naturstenssortiment, allt för att säkerställa snabba leveranser av svensk granit.



INFRASTRUKTUR

Vårt stora sortiment av Spikmas lättmonterade kantstöd med tillhörande Vägkompletteringar, flera typer Barriärer, Stödmurar av L- och T-stöd, olika Trappor, samt Järnvägsprodukter. Vi löser även projektunika produkter. Vänd dig till oss för alla typer av speciallösningar, barriärerna till Uddevallatunnlarna är bara ett exempel.



**BENDERS
BYGGSYSTEM
- FRÅN 3D-MODELL
TILL FÄRDIG
BYGGNAD,**



GRUND

Benders erbjuder marknadens bredaste grundsortiment, bland annat tack vare kompletta grundpaket och Bender Albabalk som både kan användas till platta på mark och kryppgrund, men även vår Modulgrund. Med egen tillverkning av cellplast, socklar och Albasortiment kan vi säkerställa en hög kvalitet och marknadsmässiga priser.

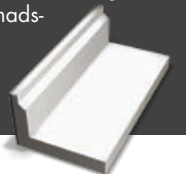

MURBLOCK

Benders murblockssortiment innehåller en rad genomtänkta produkter för enkel byggnation av stabila grunder, väggar och stödmurar såsom Leca Lättklinkerblock, Leca Lättklinkerbalk, Leca Isoblock, Skalblock och Betonghålsten. Vi har också de rätta tillbehören och verktygen som behövs när man murar med våra murblock.

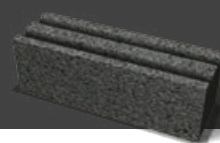

VA-SYSTEM

I Benders sortiment för VA-System hittar du beständiga lösningar och produkter av betong inom vatten- och avloppssystem. De är anpassade för framtidens långsiktiga och viktiga samhällsbyggande. Så som Betongrör, Betongbrunnar och Avskiljare, samt passande Tillbehör och verktyg. Benders är en del av Alfa rör.



BYGGKOMPONENTER

I vårt utbud av prefabricerade byggkomponenter i betong hittar du alla de element du behöver till ditt byggprojekt. Fasadväggar i olika utförande, bjälklag, pelare, balk, trappor och balkonger gjuts i inomhusmiljö och levereras direkt ut till arbetsplats.



BENDERS PROJEKTUNIKA PRODUKTER

Benders är idag mycket mer än standardiserade takpannor och marksten på lager! Vårt breda sortiment och stora kapacitet ger många möjligheter, både för utveckling och tillverkning. Vi skapar projektunika produkter för olika ändamål, samt produkter i många olika material, färger och former. Allt från stenbeläggningar, trappor, VA-produkter och stödmurar till trafik- och järnvägsprodukter i betong och Bohusgranit - och vi tar gärna fram fler, anpassade till just Dina behov!

UNIKA MILJÖER

Vi kan leverera specialfärger och former till större projekt, t.ex. Siena Släta plattor i terracotta längs en kaj i Norge eller unika mått till torget i Kiruna. Kontakta oss för vidare information.



ÖNSKAR DU EN
BELÄGGNING MED
EGEN FÄRG,
FORM ELLER
UTSEENDE?



GRAFISKA PLATTOR

Det är viktigt med det estetiska uttrycket. Benders levererade ca 1 500 st grafiska plattor till Sickla station. Ytbearbetningen gör det möjligt att överföra mönster, figurer eller texter på betongytan.

TAKPANNOR

Benders platta takpanna Carisma i blandade färger, specialbeställda till ett projekt i Växjö. Benders kan även leverera taksäkerheten i specialfärger.



**NYHET!
HÖSTEN 2024
STARTAR VI
TILLVERKNING AV
VÅTPRESSADE
PLATTOR!**

KOMBINERA BETONG OCH GRANIT

Betong och natursten kompletterar varandra på ett alldeles utmärkt sätt och förstärker varandras bästa egenskaper, som t.ex. på en hållplats i Göteborg.



VA-PROJEKT

Vi tillverkar projektunika brunnar och avskiljare, men även fördröjningssystem eller andra hållbara VA-lösningar. På bilden monteras en oljeavskiljare till ett projekt i Falköping.

**PROJEKTUNIKA
PRODUKTER MED
BENDERSKVALITET!**



**TRÄDGROPS-
GALLER I BETONG,
TOMTEBODA-
TERMINALEN**



BETONGHÄLLAR

- MED ELLER UTAN STÅLRAM

Gestaltning och framtoning i kombination med funktionalitet. Benders levererade betonghällarna med stålram till Blå parken i Upplands Väsby.

**VI SKAPAR
PRODUKTER EFTER
DINA BEHOV!**



BARRIÄRER

Benders har levererat påkörningsbarriärer till ett flertal projekt, bland annat Sörvik- och Kärratunnlarna i Uddevalla dit vi levererat alla barriärer. Totalt ca 2 km.

SÄKER STADSMILJÖ

En säker och trygg stadsmiljö möjliggör utveckling och fri rörelse för alla. Benders har flertalet produkter i sitt sortiment som kan bidra till detta. Bänkar som fungerar som trafikhinder, trafikhinder som fungerar som sitttytor och stolpar som förhindrar påkörning i utsatt stadsmiljö.

Det är viktigt att den urbana utvecklingen för framtidens hållbara stadsmiljö utformas på rätt sätt. Då ökar säkerheten och tryggheten och man förhindrar brott och samtidigt ökar trafiksäkerheten.

BENDER BOHUS STOLPE

Råkilad eller flammad, lämplig för gågator, torg och trädgårdsentréer. En lika vacker som prisvärd granitstolpe med eller utan belysning som är idealisk som till exempel trafikdelare på gator och torg eller andra platser med behov av avgränsningar.

Mer info på sidan 110.



BENDER BOHUS POLLARE

Bender Bohus Pollare finns i utförandena Fitness och Elegant. Lämplig för gågator, torg och kajer. Med sin koniska form och rundade topp ger den ett maritimt intryck. Kan fås med egna mått och med hål för montering av kätting.

Mer info på sidan 110.



BENDER BOHUS BLOCK

Fristående granitblock passar utmärkt som skydd i hamnar, vid kajkanter eller vid andra platser där man vill förhindra avkörning. De kan också användas som trafikhinder vid gågator och cykelbanor. Modern och Elegant har en flammad ovansida, vilka lämpar sig väl som sittbänkar.

Mer info på sidan 109.



BENDER SICURA

Benders fordonshinder SICURA är inte bara ett fordonshinder utan även en möbel för plantering av träd eller blommor. Möbelen är i trafiken avsedd att helt eller delvis blockera en väg, eller att tvinga trafikanterna att sänka hastigheten. SICURA har krocktestats via simulation enligt nya standarden ISO22343-1:2023. *Mer info på sidan 132.*



BENDER BLOCK SAFE

Benders SAFE är det första granitblocket producerat i Norden som är godkänt och krocktestat enligt BSI.IWA14 & PAS 68. Krocktestet visar att fordonet stannar och blir obrukbart efter kollision med Block SAFE. Den stora fördelen är att det går snabbt att installera då det inte krävs någon fixering i marken.
Mer info på sidan 110.



IWA-14 OCH PAS68!

BENDER ROADBLOCK 650

Roadblock 650 är en temporär barriär som är testad och godkänd enligt standard SS-EN 1317-2 i T1, T2 & T3. Produkten är både lättarbetad och flexibel, utan att frångå sitt huvudsakliga syfte - att skydda både trafikanter och vägarbetare.
Mer info på sidan 133.



BENDER BETONGGRIS OCH BETONGBARRIÄRER

För att skapa effektiva och tydliga avgränsningar eller avstängningar i vägmiljö passar Betongpollare, Betonggrisar med och utan hål, eller Bender Barriärer perfekt.
Mer info på sidan 134.

BENDER BETONGMÖBLER

Stilrena och moderna produkter som skapar säker miljö. Passar stadens alla mötesplatser – entréer, torg, skolgårdar, innergårdar, busshållplatser, gågator osv. Placeras enkelt ut i avsedd miljö utan några ytterligare åtgärder.
Mer info på sidan 138.



BLOCK TUNG

Block TUNG är det första betongblock som är producerat i Sverige och som har krocktestats enligt BSI.IWA14 & PAS 68. Krocktestet visar att fordonet stannar och blir obrukbart efter kollision med Block TUNG. Anpassningsmöjligheterna är oändliga med sidobänkar, planteringslådor, dekorativa höljen med mera.
Mer info på sidan 137.

IWA-14 OCH PAS68!



BENDER POLLARE OCH PARKERINGSPLINT

Bender Betongpollare används för enkel och elegant avgränsning på till exempel gågator, torg eller kajer. Bender Parkeringsplint Flexi är till för en enkel och flexibel avgränsning av en parkeringsyta. Plintarna binds samman med t.ex en tryckimpregnerad regel.
Mer info på sidan 135-136.

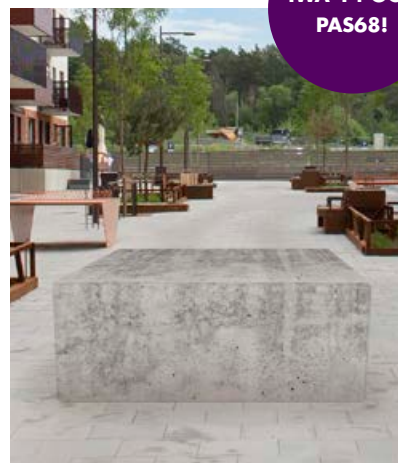

VARFÖR BEHÖVER VI DRÄNERANDE MARKSTEN?

**KLIMATUPPVÄRMING
INTENSIV NEDERBÖRD
FÖRTÄTNING
VA-SYSTEM**

Pågående klimatförändringar skapar utmaningar för ett samhälle i utveckling. Städernas förtätning ökar ytavrinningen, minskar naturliga avrinningsområden och grönområden, samt ökar påfrestningarna på dagvattensystemet. Med traditionell byggteknik i kombination med förändring i klimatet riskerar vi dock att förvärra situationen. Traditionella konstruktioner förlorar normalt bärighet vid närvaro av vatten. Följaktligen har så täta material som möjligt använts. Detta har påverkat olika typer av växtlighet negativt och gjort det mycket svårt för dem att etablera sig.

FÖRDRÖJNING AV DAGVATTEN MED DRÄNERANDE MARKSTENSBELÄGGNING

Dränerande markstensbeläggningar är ett kostnadseffektivt komplement i fördröjningskedjan. Det beror på att de både kan fördröja och magasinera stora mängder dagvatten samtidigt som de renar det från föroreningar och fungerar som hårdgjord yta för samhällets behov av transporter till en mycket låg kostnad.

Dessutom bibehålls vattenbalansen mellan luft och mark på en naturlig nivå, därför bidrar inte dränerande markstensbeläggningar till "Heat Island"-effekten som en tät, mörk asfaltbeläggning gör.

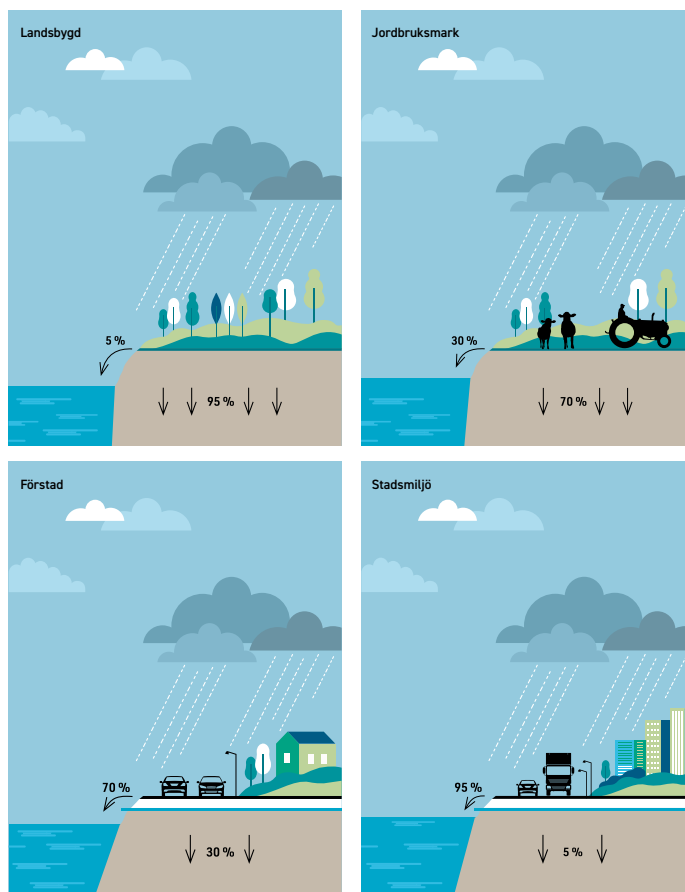

Figur 3.1 Illustration av urbaniseringens påverkan på ytavrinningen [2].

ILLUSTRATIONEN VISAR URBANISERINGENS PÅVERKAN PÅ YTAVRINNINGEN

DELTA DRAIN



SIENA DRAIN



GRÄSARMERINGS-
STEN DRAIN



SIGMA DRAIN



BAS DRAIN



GRÄSARMERINGS-
PLATTA DRAIN



FÖRDELAR MED DRÄNERANDE MARKSTEN?

- Fördröjer och dämpar flödestoppar
- Avlastar dagvattensystemet
- Minskar risken för skador på bebyggelse
- Elimineras kvarstående vatten på ytan
- Bidrar till grundvattenbildning
- Renare dag- och grundvatten
- Avlastar reningsverk
- Samma bärighet som traditionella konstruktioner
- Komplement till dagvattensystemet

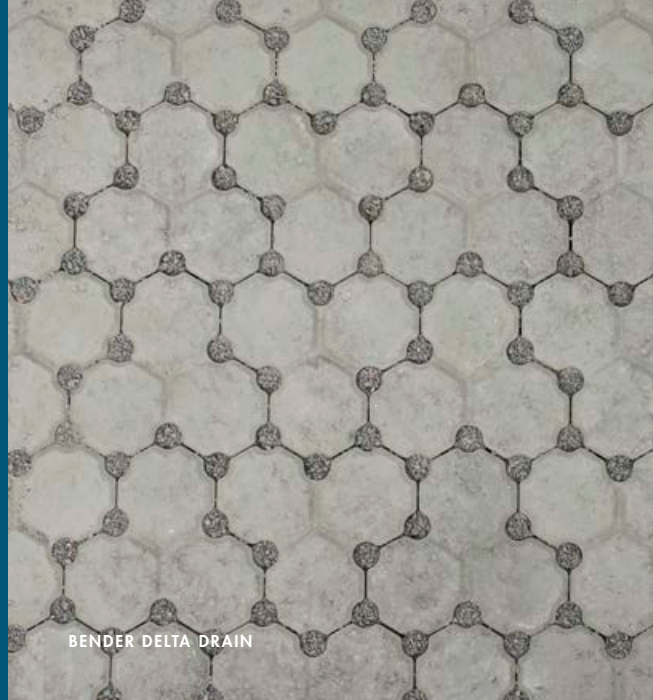

HUR DESIGNAR MAN EN DRÄNERANDE KONSTRUKTION?

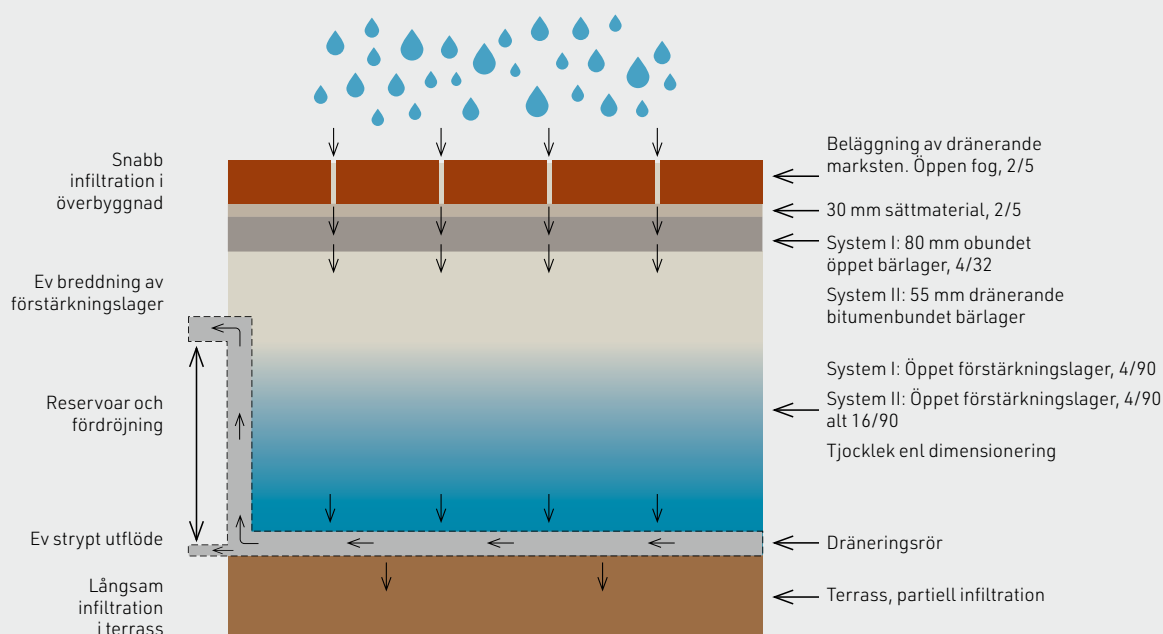

1. Snabbt inflöde av vatten

- infiltration genom fogar eller perkulationsöppningar.
- min 8 % fogareal.
- dränerande fogmaterial (2/5).
- fogmaterialalets infiltrationsförmåga ca 30 000 mm/hr.
- dränerande sättmaterial (2/5).
- öppet bärlager (2/32).
- bärlagrets infiltrationsförmåga ca 36 000 mm/hr.

2. Lagring av vatten

- sker i förstärkningslagret (vanligtvis 2/90).
- enligt SS-EN 13242 och AMA Anläggning 20 benämns sorteringen som 4/90 Gc 80–20.
- porositet > 25% (upp till 40%).
- dvs 1 m³ förstärkningslager kan magasinera 250-400 liter vatten.
- på en 5 meter bred gata motsvarar det upp till 1000 liter vatten per löpmeter gata.

3. Kontrollerad tömning av vatten

- tömning via infiltration till terrass.
- OCH/ELLER till dräneringssystem.
- styrs av terrassens infiltrationsförmåga och strypt utflöde.
- krav på max 48 timmars tömningstid.



BENDER LABYRINT ANTIK
HELSTEN RÖDMIX



KOMPASSROS
SE SID 90

BENDER TROJA ANTIK CIRKELSTEN
OCH BENDER GRANIT KOMPASSROS

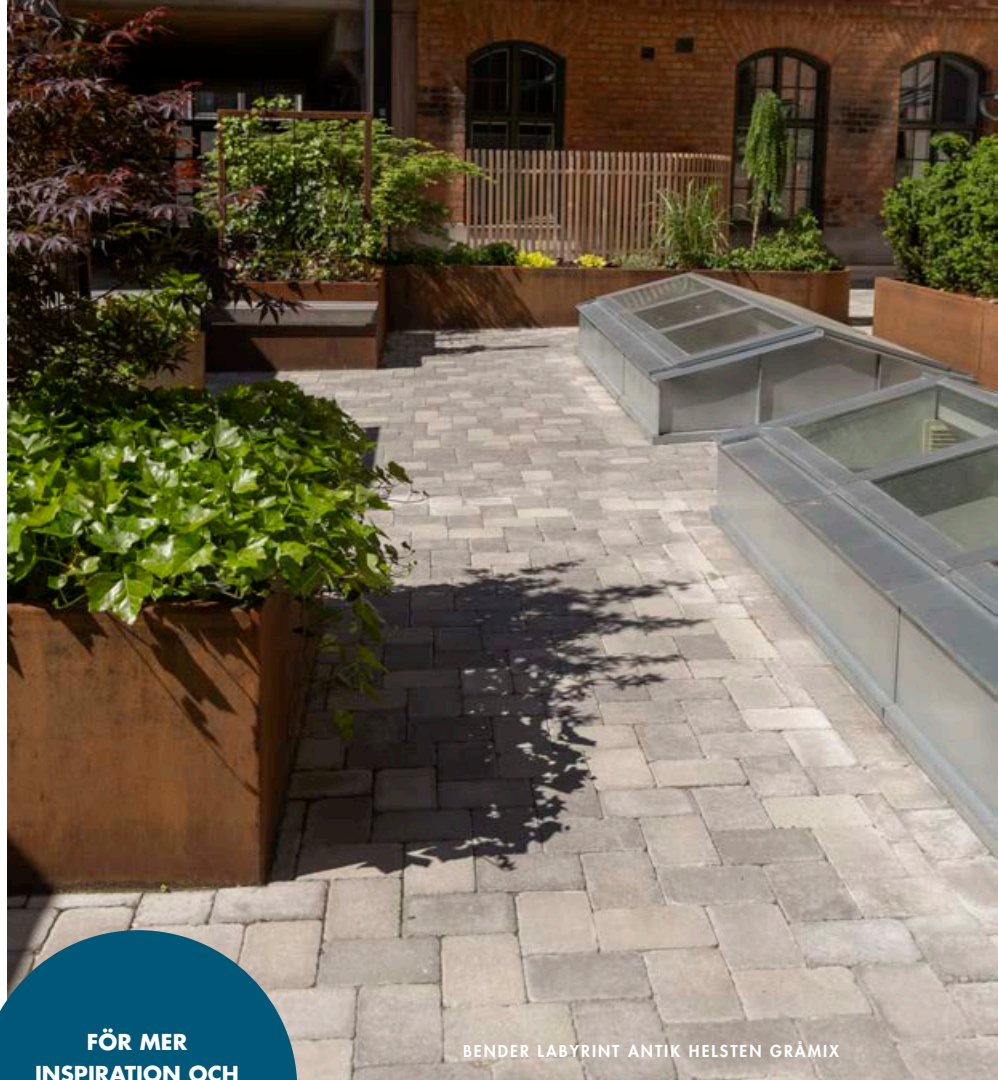

**FÖR MER
INSPIRATION OCH
MONTERINGSTIPS
WWW.BENDERS.SE**

BENDER LABYRINT ANTIK HELSTEN GRÅMIX



GUARANTEED BENDERS QUALITY
SINCE 1960

BENDER TROJA ANTIK MAKRO GRÅMIX

BENDER LABYRINT OCH TROJA ANTIK

Gammaldags charm

Med Bender Labyrint Antik och Troja Antik marksten anlägger du nya miljöer med massor av gammaldags charm. Mixade färger ger skaparglädje, lust och obegränsade möjligheter att skapa en personlig utemiljö. Labyrint antik är tumlad och har två släta ytor. Troja antik är också tumlade men har en slät och en skifferpräglad yta.



FÄRG



Grå 07

Grafit 01

Gråmix 10

Rödmix 09

Terramix 11

ANVÄNDNINGSSOMRÅDE



Gäller 40 mm



Gäller 50 mm



Gäller 60 mm



Lämplig för maskinläggning (60 mm)

LABYRINT ANTIK



	Mått mm	Höjd mm	Antal/m ²	Kg/m ²	Trafikklass
Helsten	210x140	40	34,0	90	G
Helsten	210x140	50	34,0	112	GC
Helsten	210x140	60	34,0	134	2

TROJA ANTIK



	Mått mm	Höjd mm	Antal/m ²	Kg/m ²	Trafikklass
Halsten	105x140	50	68,0	112	GC
Mikro	140x140	50	51,0	112	GC
Helsten	210x140	50	34,0	112	GC
Makro	210x210	50	22,7	112	GC
Cirkelsten	140x140/95	50	60	106	GC



BENDER OCALA GRÅ MULTISIZE

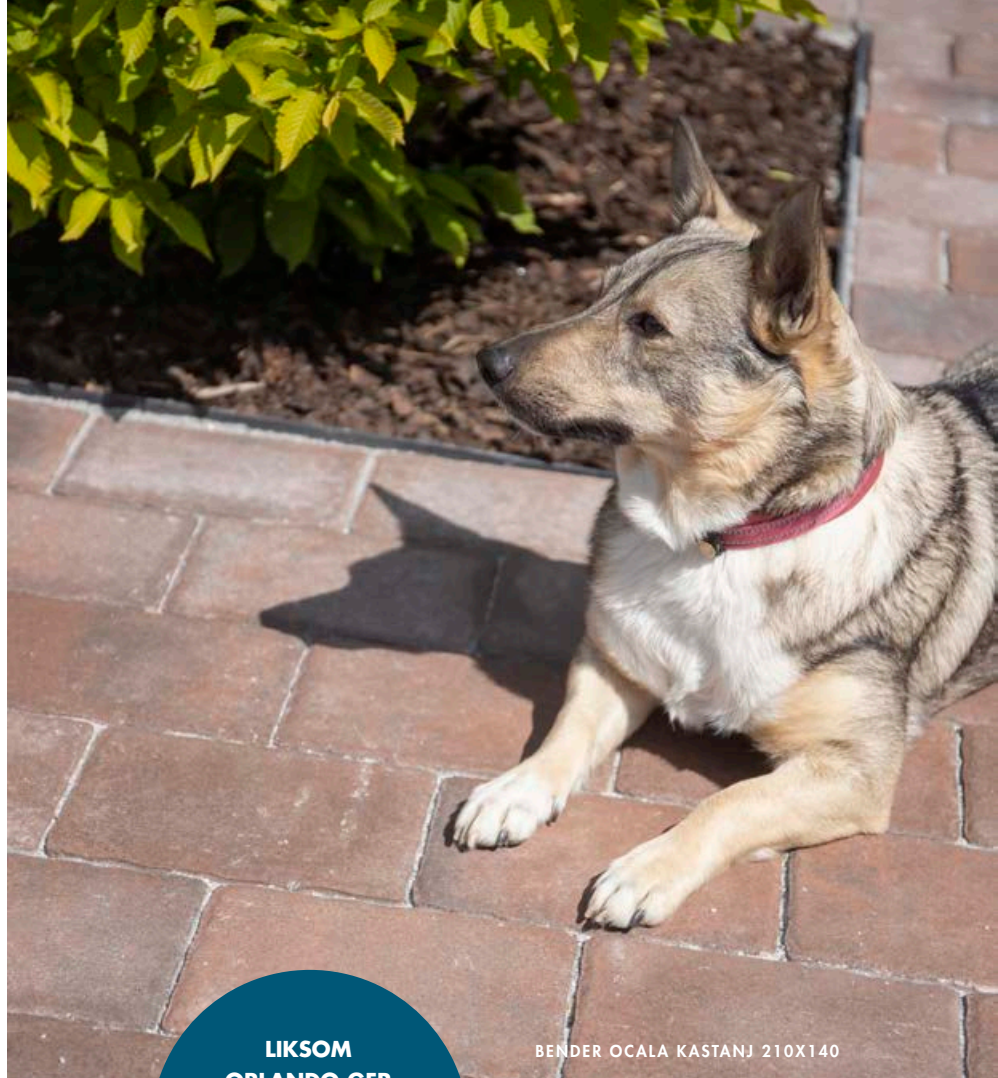

BENDER OCALA KASTANJ 210X140

LIKSOM
ORLANDO GER
OCALA LÄTTSKÖTTA,
TÄTA YTOR SOM FÅR
LIV AV DE VARIERADE
STORLEKARNA.

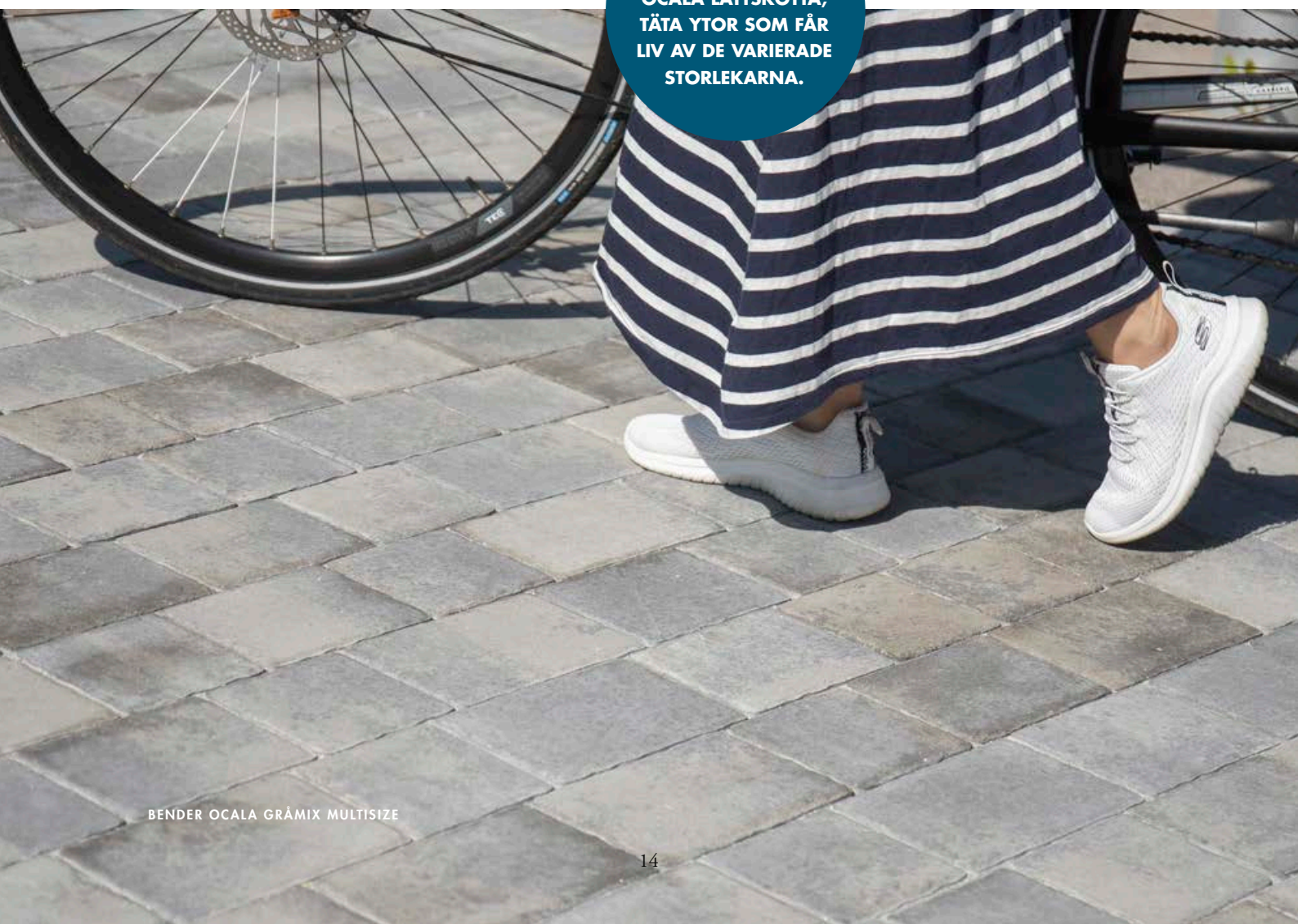

BENDER OCALA GRÅMIX MULTISIZE

BENDER OCALA

Naturlig känsla i modern form

Bender Ocala är stenen som finns med där livet händer. Ett klassiskt format framställt med modern tillverkningsteknik har resulterat i en sten som skapar ytor att uppleva både vardag som fest på. Den inbjuder till barfotaspring och somriga tillställningar på samma sätt som den utgör en funktionell och tålig yta att parkera bilen på. Finns i multisizeutförande likväl som i utvalda enskilda storlekar, alla med en lite oregelbunden fas och kant.



FÄRG



Grå 07

Grafit 01

Gråmix 10

Kastanj 62

ANVÄNDNINGSSOMRÅDE



OCALA ANTIK



Mått mm	Höjd mm	Antal m ² /pall	Kg/m ²	Trafikklass
Multisize	50	10 m ²	112	GC

Ocala Multisize

Varje pall innehåller 180 st 140x140x50 mm, 120 st 175x140x50 mm och 120 st 210x140x50 mm.

Mått mm	Höjd mm	Antal st/pall	Kg/m ²	Trafikklass
210x140	50	378	112	GC
210x210	50	240	112	GC



FÖR MER
INSPIRATION,
BENDERS.SE



BENDER ORLANDO GRAFIT



BENDER ORLANDO GRÄMIX

BENDER ORLANDO GRAFIT

BENDER ORLANDO

Klassiskt modern

Bender Orlando är en serie designstenar som skapar spännande och levande ytor. En marksten med minifas för den moderna utemiljön som garageuppfarten, trädgårdsgången eller uteplatsen. Välj mellan 60 och 80 mm tjocklek samt olika färger. Levereras i helpall med fyra olika längder på samma pall vilket skänker möjligheten att skapa högst personliga ytor.

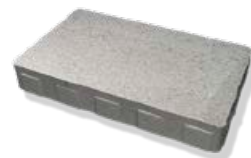

FÄRG



Grå 07

Grafit 01

Gråmix 10

VI HAR
FOGMATERIAL I
OLIKA FÄRGER – ALLT
FÖR ETT SAMLAT
HELHETSINTRYCK,
SE SIDA 99

ANVÄNDNINGSSOMRÅDE



Gäller 60 mm



Gäller 80 mm



Lämplig för maskinläggning

FYRA STEN-
STORLEKAR
BLANDADE PÅ
SAMMA PALL!

ORLANDO ANTIK



Mått mm	Höjd mm	Antal m ² /pall	Kg/m ²	Trafikklass
Multisize	60	8,8	134	GC
Multisize	80	6,6	180	1a

Orlando Multisize 60 mm

Varje pall innehåller 16 st 330x220x60 mm, 24 st 330x330x60 mm, 24 st 440x330x60 mm och 8 st 550x330x60 mm.

Orlando Multisize 80 mm

Varje pall innehåller 12 st 330x220x80 mm, 18 st 330x330x80 mm, 18 st 440x330x80 mm och 6 st 550x330x80 mm.

BENDER TERRANO ANTIK

Allround och rustik

Med Bender Terrano antik skapar du livfulla ytor. Plattorna passar lika bra längs den smala stigen genom din trädgård, som på uteplatsen. Terrano finns i tre färgnyanser och levereras färdigblandad i fyra olika storlekar. Tack vare sin tjocklek på 60 mm passar den också bra på uppfarten. Stenarnas breda distanser förenklar läggningen och tillsammans med dess patinerade yta, får du enkelt mjuka samt något bredare fogar.



FÄRG



Grå 07

Grafit 01

Gråmix 10

VI HAR
FOGMATERIAL I
OLIKA FÄRGER – ALLT
FÖR ETT SAMLAT
HELHETSINTRYCK,
SE SIDA 93

ANVÄNDNINGSSOMRÅDE

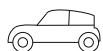

Gäller 60 mm



Lämplig för maskinläggning

TERRANO ANTIK



Mått mm	Höjd mm	Antal m ² /pall	Kg/m ²	Trafikclass
Multisize	60	9,30	130	GC

Terrano Multisize 60 mm

Varje pall innehåller 18 st 280x220x60 mm, 27 st 280x260x60 mm, 36 st 370x280x60 mm och 18 st 480x280x60 mm.



BENDER TERRANO ANTIK GRÅ



BENDER TERRANO ANTIK GRÅ

BENDER METRO

Modernt formspråk

Metro är en sten med slät yta som tillverkas med en minifas och i två tjocklekar. Stenen ger ett modernt intryck och passar utmärkt i de flesta miljöer. Kombinera gärna med Labyrint Maxi skarp för inramning, mur- och trappbyggnation i samma anda.



FÄRG



Grå 07

Grafit 01

VI HAR
FOGMATERIAL I
OLIKA FÄRGER – ALLT
FÖR ETT SAMLAT
HELHETSINTRYCK,
SE SIDA 93

ANVÄNDNINGSSOMRÅDE



Gäller 40 mm

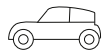

Gäller 50 mm

METRO



Mått mm	Höjd mm	Antal m ² /pall	Kg/m ²	Trafikklass
210x140	40	12,35	90	G
210x140	50	10,29	112	GC

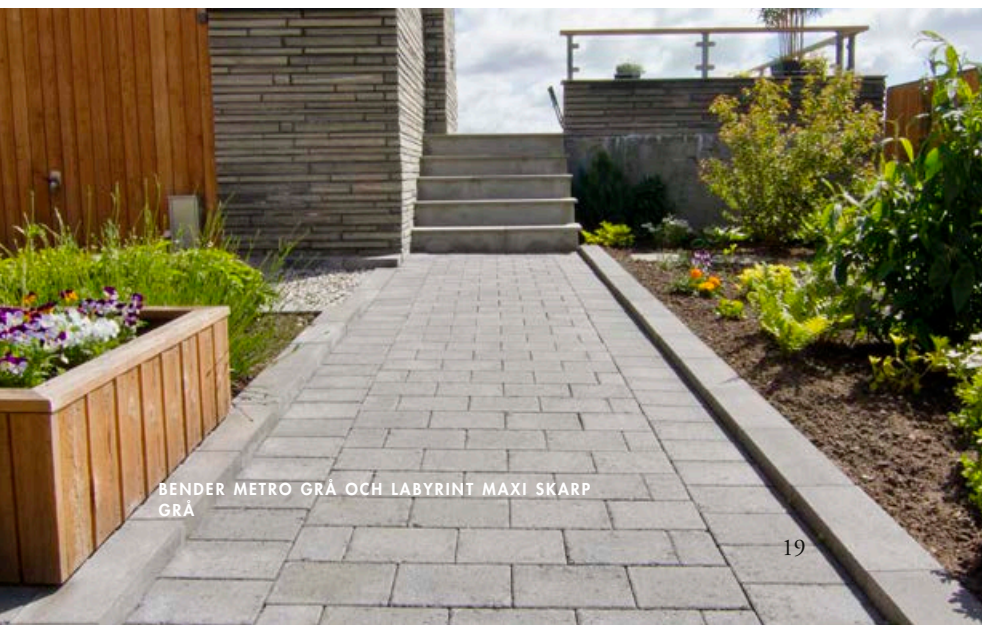

BENDER METRO GRÅ OCH LABYRINT MAXI SKARP
GRÅ



BENDER METRO GRÅ



BENDER STIL GRAFIT, BENDER MEGASMART GRÅ OCH BENDER SIENA SLÄTA PLATTOR

BENDER STIL

Strikt avspänd

Stil – rak och strikt i grunden, men ändå rund och mjuk. En perfekt kombination som passar in nästan överallt. Den släta ytan i kombination med doppade hörn ger ytan ett lugnt utseende men ändå en tydlig karaktär. Tillverkas i hel- och halvstensformat och i två färger.

FÄRG

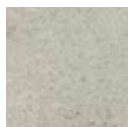

Grå 07



Grafit 01



**VI HAR
FOGMATERIAL I
OLIKA FÄRGER – ALLT
FÖR ETT SAMLAT
HELHETSINTRYCK,
SE SIDA 93**

ANVÄNDNINGSSOMRÅDE

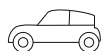

Gäller 50 mm

STIL



	Mått mm	Höjd mm	Antal m ² /pall	Kg/m ²	Trafikklass
Halvsten	105x140	50	6,35	112	GC
Helsten	210x140	50	11,12	112	GC



BENDER STIL GRÅ OCH GRAFIT



BENDER STIL GRAFIT

BENDER SIENA MARKSTEN

FASAD

Modern i alla tider

Siena-sortimentet innehåller stenar och plattor i många olika format, som är lätta att kombinera med varandra i spännande mönster. Hemligheten är att samtliga stenar bygger på en och samma modulstorlek, nämligen 700 mm. När det gäller Siena marksten bygger dessa på måttet 233mm, dvs 700/3. Markstenen passar utmärkt att kombinera med Siena plattor. Siena Eklöv tillverkas av miljöbetong, en sten per lager har ettpräglat mönster av ett eklöv. Siena Drain skapar möjligheter att bygga dränerande markstensytor i en tidlös design.



BENDER SIENA 233X117 GRÅ,
BENDER GATUKANTSTÖD OCH BENDER TRAPPBLOCK



**PASSAR UTMÄRKT
ATT KOMBINERA
MED BAS OCH SIENA
SLÄTA PLATTOR**

BENDER SIENA 233X78 MM GRÅ OCH GRAFIT

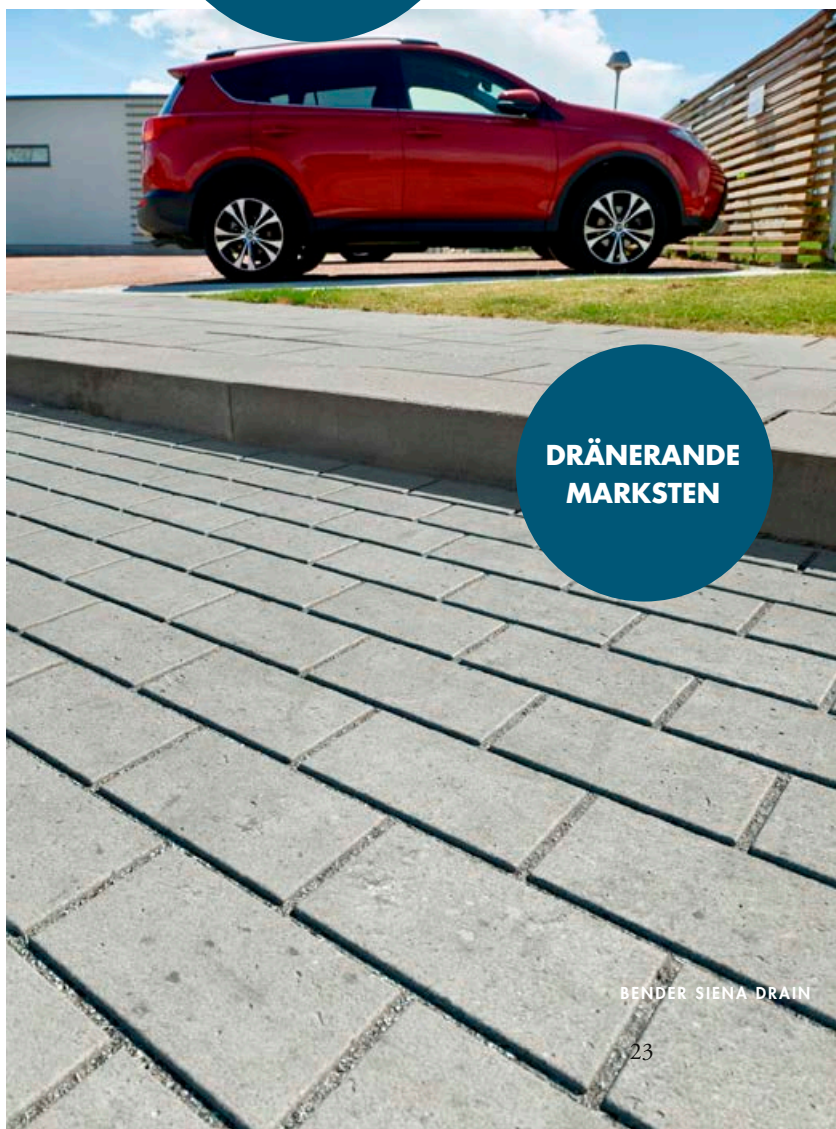

**DRÄNERANDE
MARKSTEN**

BENDER SIENA DRAIN



BENDER SIENA GRÅ



BENDER SIENA ROMBOID GRAFIT, GRÅ OCH LJUSGRÅ

LÄGGNINGSFÖRSLAG



SIENA GRÅ - DIAGONALFÖRBAND (FISKBEN)



SIENA RÖD - HALVFÖRBAND LIGGANDE



SIENA TERRACOTTA - HALVFÖRBAND STÅENDE



SIENA GRAFIT - VINKELFÖRBAND (FISKBEN)

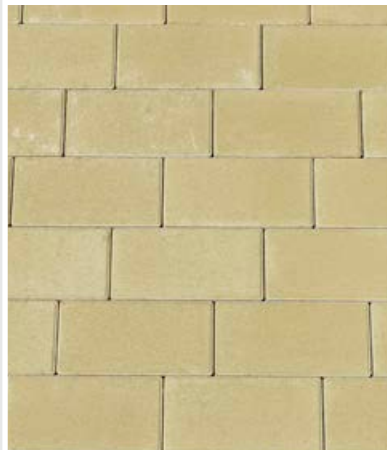

SIENA LIMONE - TREDJEDELSFÖRBAND



SIENA SAND - BLOCKFÖRBAND



BENDER SIENA ROMBOID OCH SIENA HEXAGON GRÅ, GRAFIT OCH LJUSGRÅ



BENDER SIENA 233X117 GRAFIT

FÄRG

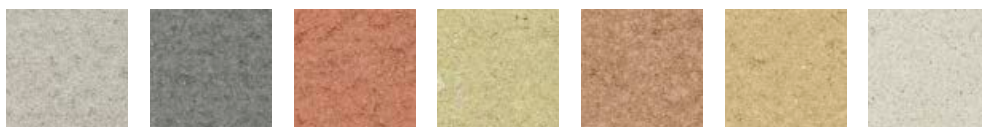

Grå 07

Grafit 01

Röd 06*

Limone 28*

Terracotta 60*

Sand 65*

Ljusgrå 17

* Beställningsvara

ANVÄNDNINGSSOMRÅDE



Gäller 60-80 mm



Gäller 100 mm



Lämplig för maskinläggning

SIENA FASAD



	Mått mm	Höjd mm	Antal/m ²	Kg/m ²	Trafikklass
Halvsten	233x117	60	37	138	1b
Halvsten fiskbensförband	233x117	60	1,0	138	1b
Helsten	233x233	60	18,5	139	1b
Helsten Eklöv	233x233	60	18,5	139	1b
Tredjedelssten	233x78	80	55	183	1b
Halvsten	233x117	80	37	184	2
Halvsten fiskbensförband	233x117	80	37	184	2
Helsten	233x233	80	18,5	185	2
Biskop	233x233	80	-	-	1b
Romboid	233x233	80	21,5	184	1b
Hexagon	466x233	80	7,16	184	1b
Tredjedelssten fiskbensförband	233x78	100	1,0	225	2
Halvsten fiskbensförband	233x117	100	1,0	225	3
Helsten	233x233	100	18,5	225	3

SIENA DRAIN FASAD



DRÄNERANDE
YTA 10%

	Mått mm	Höjd mm	Antal/m ²	Kg/m ²	Trafikklass
Halvsten Drain*	233x117	60	37	124	1b
Halvsten Drain*	233x117	100	37	198	3

* Siena Drain har en dränerande yta 10%, vilket ger initial infiltrationskapacitet > 3000 mm/h. Att jämföra med att maximal nederbördsintensitet för 100-årsregn är 229 mm/h.



BENDER BAS FASAD 210X210 GRÅ, BENDER BAS SLÅTA PLATTOR GRÅ,
BENDER RÄNNDALSPLETTOR GRÅ OCH BENDER BOHUS BLOCKSTENSMUR MODERN

BENDER BAS

FASAD ELLER SKARP

Elegans och tålighet i kombination

Bender Bas är ett av marknadens allra populäraste beläggnings-system – en klassiskt tidlös form med näst intill obegränsade kombinationsmöjligheter. Bas kan användas i stort sett var som helst: elegant nog för finentrén, stark och tålig för gator, torg, skolgårdar och trottoarer med mera. I systemet ingår såväl kvadratiska som rektangulära markstenar, men också en dränerande sten som också fungerar som gräsarmering. Kombinera med våra Bas Släta plattor i 420 mm måttet så kan du skapa nästan vilka mönster som helst. Bender Bas lämpar sig väl för maskinellläggning. Finns även i utförandet *Bas skarp* i utvalda storlekar, en variant som lämpar sig extra väl för ytor där till exempel kundvagnar körs. Bas Drain går utmärkt att kombinera med vårt övriga Bas-sortiment



BENDER BAS SKARP 210X105 GRÅ



**KOMBINERA MED
BAS SINUS OCH BAS
KUPOL FÖR EN
TRYGGARE OFFENTLIG
MILJÖ!**

BENDER BAS FASAD 210X210 GRÅ OCH
BENDER BAS SINUS GRAFIT

FÖR MER
INSPIRATION OCH
MONTERINGSTIPS
WWW.BENDERS.SE



BENDER BAS FASAD 210X140 GRÅ OCH
GRAFIT



DRÄNERANDE
MARKSTEN

BENDER BAS FASAD DRAIN 210X210 GRÅ

BENDER BAS FASAD GRÅ

FÄRG



Grå 07

Grafit 01

ANVÄNDNINGSSOMRÅDE

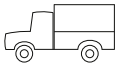

Gäller 60 mm

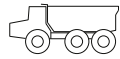

Gäller 80-100 mm



Lämplig för maskinläggning

BAS FASAD



	Mått mm	Höjd mm	Antal/m ²	Kg/m ²	Trafikklass
Kvartssten	105x105	60	90,7	134	2
Tredjedelssten	210x70	60	68,0	134	1a
Halvsten	210x105	60	45,4	134	2
Helsten	210x140	60	34,0	134	2
Helsten	210x210	60	22,7	134	2
Kupolsten	210x210	60/65	22,7	134	2
Sinussten	210x210	60/55	22,7	134	2
Halvsten	210x105	80	45,4	180	3
Helsten	210x140	80	34,0	180	3
Helsten	210x210	80	22,7	180	3
Halvsten	210x105	100	45,4	225	4
Helsten	210x210	100	22,7	225	4

BAS DRAIN FASAD



DRÄNERANDE
YTA 24,3%

	Mått mm	Höjd mm	Antal/m ²	Kg/m ²	Trafikklass
Helsten Drain*	210x210	100	22,7	170	2

* Bas fasad Drain har en dränerande yta 24,3 %, vilket ger initial infiltrationskapacitet > 6500 mm/h. Att jämföra med att maximal nederbördsintensitet för 100-årsregn är 229 mm/h.

BAS SKARP



	Mått mm	Höjd mm	Antal/m ²	Kg/m ²	Trafikklass
Halvsten	210x105	60	45,4	134	2
Helsten	210x140	60	34,0	134	2
Helsten	210x210	60	22,7	134	2
Halvsten	210x105	80	45,4	180	3
Helsten	210x140	80	34,0	180	3
Helsten	210x210	80	22,7	180	3

**VI HJÄLPER
DIG MED PRIS
PÅ EN KOMPLETT
LAGD YTA!**

**LÄGG
UPP TILL
2000 m²/DAG!**

FÖRBANDSSTENAR

Beläggningar av marksten används i allt större utsträckning inom industriell och tungt trafikbelastad miljö. Tekniskt sett klarar markstensbeläggningen såväl stora punktlaster som vridande krafter från kranar, truckar, lastbilar och bussar. Estetiskt sett finns goda möjligheter att skapa attraktiv beläggning med marksten i samspel med byggnader och omgivande ytor.

Benders tillverkar och levererar marksten och är en av landets ledande tillverkare. Vi står för en god kvalitet och gediget kunnande. Vårt marksortiment är brett med många modeller som skapar bra förutsättningar för hållbara ytor. Vill du jobba aktivt med miljön kan man använda marksten med dräneringsegenskaper, läs mer på sid 10-11.



FÖRDELAR MED MARKSTENS-BELÄGGNINGAR

- tål höga fordons- och axellaster
- tål höga statiska laster såsom staplade containrar utan risk för genomstansning
- tål höga horisontella påkänningar från svängande truckar och lastbilar
- är mycket lämpliga på ytor med högt mekaniskt slitage
- har oförändrad bärförmåga vid höga temperaturer
- har god beständighet mot oljespill och bränslen
- har lågt underhållsbehov
- har lång teknisk livslängd
- ger lägre däckslitage
- dränerande fogar ger förutsättningar att hantera dagvatten på ett hållbart sätt
- ev. skador åtgärdas lätt
- ger ljusare yta som kan minska behovet av belysning, och minskar även "heat-island" effekten.

För mer inspiration och monteringsstips: www.benders.se



**SUPERFÖR-
BAND SKARP
- FÖR TYSTARE
MILJÖER**

BENDER SUPERFÖRBAND SKARP GRÅ



BENDER SUPERFÖRBAND FASAD GRÅ

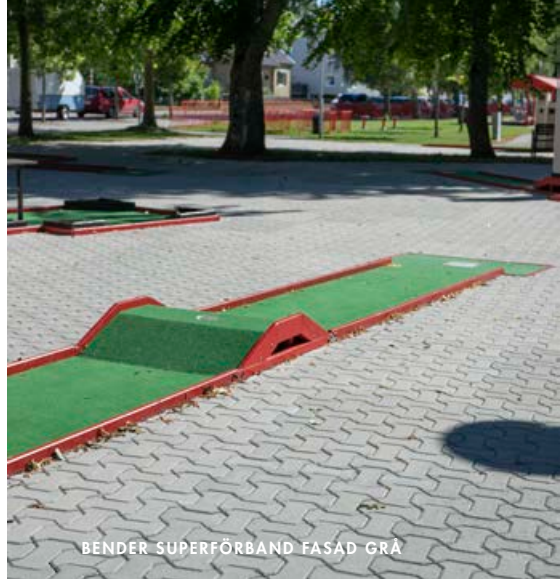

BENDER SUPERFÖRBAND FASAD GRÅ



**PERFEKT PÅ
YTOR SOM
UTSÄTTS FÖR
VRIDANDE
KRAFTER!**

BENDER SUPERFÖRBAND FASAD GRÅ

BENDER SUPERFÖRBAND

FASAD ELLER SKARP

Tålig sten för tuffa miljöer

Tack vare en genomtänkt utformning låser stenarna varandra och ger hög hållfasthet. Superförband används med fördel på ytor som utsätts för hög belastning, t ex lastkajer, torgytor, biluppfarter och parkeringar. Den funktionella låsningen är utformad för att klara vridande krafter som till exempel svängande bildäck. Stenen är dessutom mycket smidig att maskinlägga. Superförband skarp ger en tystare miljö jämfört med den fasade varianten – lämpligt för till exempel miljöer där kundvagnar körs.



FÄRG

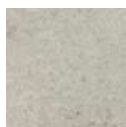

Grå 07

LÄGGNINGSMÖNSTER

Ex. mönstredläggning med Superförband

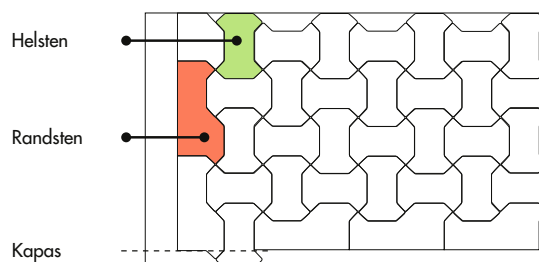

ANVÄNDNINGSSOMRÅDE



Lämplig för maskinläggning

SUPERFÖRBAND FASAD



	Mått mm	Höjd mm	Antal/m ²	Kg/m ²	Trafikclass
Helsten fasad	197x137/80	60	51,0	134	2

Använd även här Randsten skarp

SUPERFÖRBAND SKARP



	Mått mm	Höjd mm	Antal/m ²	Kg/m ²	Trafikclass
Helsten skarp	197x137/80	60	51,0	134	2
Randsten skarp	280x146	60	3,57 lpm	15,9 lpm	2

BENDER EPSILON

SKARP

För tysta trafikmiljöer

En klassiker i offentlig miljö. Med sin speciella form låser stenarna fast i varandra och ger släta, starka och tåliga ytor. Passar utmärkt till vägar, parkeringar och industriytor m.m. Större ytor läggs med fördel med en läggmaskin. Epsilon ger en jämnare och tystare miljö jämfört med en fasad sten.



FÄRG

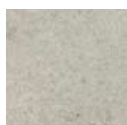

Grå 07

Kontakta din representant för leveransbesked.

ANVÄNDNINGSSOMRÅDE



Lämplig för maskinläggning

EPSILON



LÄGGNINGSMÖNSTER

Ex. mönsternedläggning med Start/Slutsten, Randsten och Normalsten

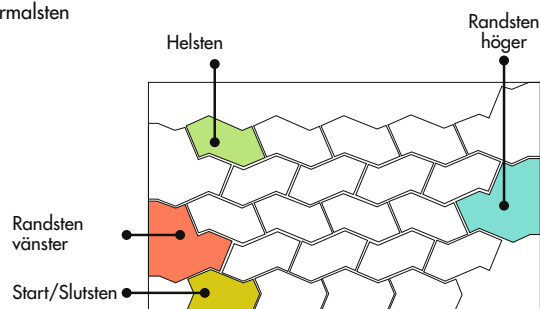

	Mått mm	Höjd mm	Antal/pall	Kg/m ²	Trafikclass
Helsten skarp	190x106	80	6,9	172	4
Start/slutsten skarp	190x125/85	80	47,6/lpm	19,6/lpm	4
Randsten skarp	212x238/106	80	17,5/lpm	32,2/lpm	4



BENDER EPSILON SKARP GRÅ



BENDER EPSILON SKARP GRÅ

SIGMA DRAIN

FASAD

NYHET!

Sigma - en kraftig sten för större ytor

En kraftfull sten för större ytor som torg och terminaler. Har en överlägsen styrka i förhållande till vridning och belastning. Sigma Drain har goda dräneringsegenskaper genom sin smarta utformning. Stenen tillsammans med underlaget fungerar som ett infiltrationssystem som renar ytvattnet. Sigma är också optimerat för maskinläggning.



FÄRG



Grå 07

ANVÄNDNINGSSOMRÅDE

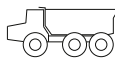

Lämplig för maskinläggning

SIGMA DRAIN



DRÄNERANDE
YTA 11,3%

	Mått mm	Höjd mm	Antal/m ²	Kg/m ²	Trafikclass
Helsten Drain	217/114 x 114/217	100	26,67	200	5

* Sigma Drain har en dränerande yta 11,3%, vilket ger initial infiltrationskapacitet > 3400 mm/h. Att jämföra med att maximal nederbördsintensitet för 100-årsregn är 229 mm/h.

BENDER DELTA

FASAD

Med funktionalitet som signum

Deltafamiljen har en rad funktionella markstenar för tungt trafikerade platser som vägar, torg, terminaler och lagerytor. Stenarna låser varandra och tål vridande moment. Delta Drain har extra bra dränerande egenskaper och fungerar tillsammans med underlaget som en infiltrationsanläggning. Delta är också optimerad för effektiv maskinläggning med minst 40 stenar per lager på pallan, dvs mer än 1 m² per lyft. Delta 60 mm tål hög trafikbelastning trots låg höjd, vilket gör den lätt och är därmed ett smart val både ekonomiskt och miljömässigt. En nyhet är Delta Green som är tillverkad av miljöbetong.



BENDER DELTA DRAIN GRÅ



BENDER DELTA GRÅ OCH GRAFIT, BENDER DELTA START/SLUTSTEN GRÅ,
BENDER SIENA SLÄTA PLATTOR 350X350 GRÅ OCH BENDER RÄNNDAL RAK GRAFIT



BENDER DELTA GRÅ, BENDER SIENA
SLÅTA PLATTOR 350X350 GRÅ, BENDER
SINUSPLATTA 350X350 GRÅ OCH BENDER
KUPOLPLATTA 350X350 GRÅ

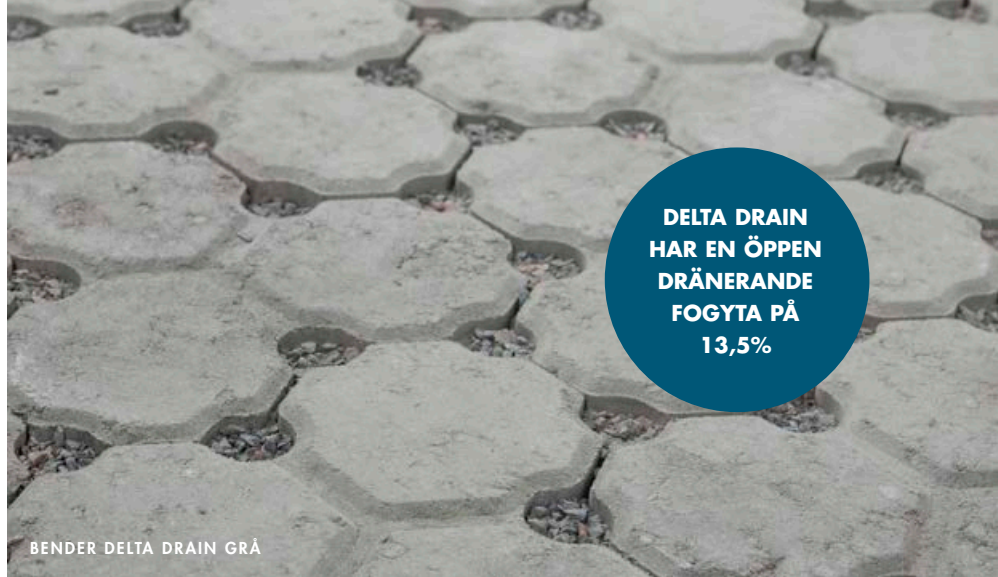

**DELTA DRAIN
HAR EN ÖPPEN
DRÄNERANDE
FOGYTA PÅ
13,5%**

BENDER DELTA DRAIN GRÅ

ANVÄNDNINGSSOMRÅDE

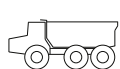

Lämplig för maskinläggning

FÄRG

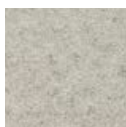

Grå 07



Grafit 01



Röd 06*

* Beställningsvara

LÄGGNINGSMÖNSTER

Ex. mönsternedläggning med Start/Slutsten, Randsten och Normalsten

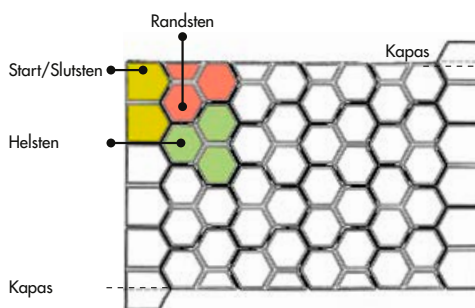

DELTA



DELTA DRAIN

**DRÄNERANDE
YTA 13,5%**



	Mått mm	Höjd mm	Antal/m ²	Kg/m ²	Trafikklass
Helsten	200x175	60	38,4	132	3
Helsten	200x175	80	38,4	176	4
Helsten Green	200x175	80	38,4	176	4
Start/slutsten	200x115	80	5,0/lpm	17,3/lpm	4
Randsten	175x150	80	5,7/lpm	21,4/lpm	4
Linjsten	197x171	80	38,4	160	4
Helsten	200x175	100	38,4	227	5
Start/slutsten	200x115	100	5,0/lpm	21,6/lpm	5
Randsten	175x150	100	5,7/lpm	26,7/lpm	5

	Mått mm	Höjd mm	Antal/m ²	Kg/m ²	Trafikklass
Helsten Drain*	200x175	80	38,4	164	4
Helsten Drain*	200x175	100	38,4	200	5

* Delta Drain har en dränerande yta 13,5%, vilket ger initial infiltrationskapacitet > 4000 mm/h. Att jämföra med att maximal nederbördsintensitet för 100-årsregn är 229 mm/h.

Använd även här Delta Start/slutsten och Delta Randsten.

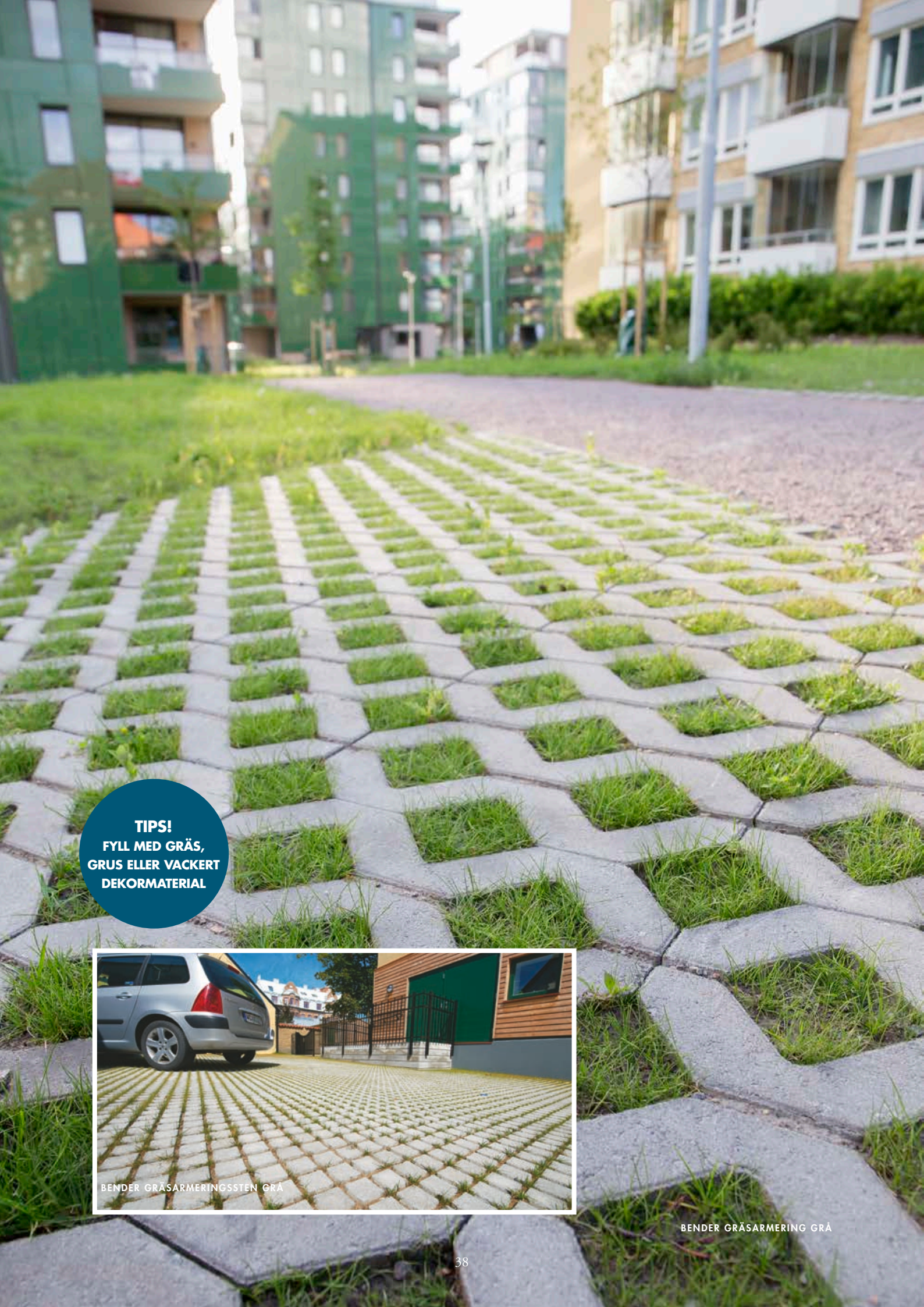

TIPS!
Fyll med gräs,
grus eller vackert
dekormaterial

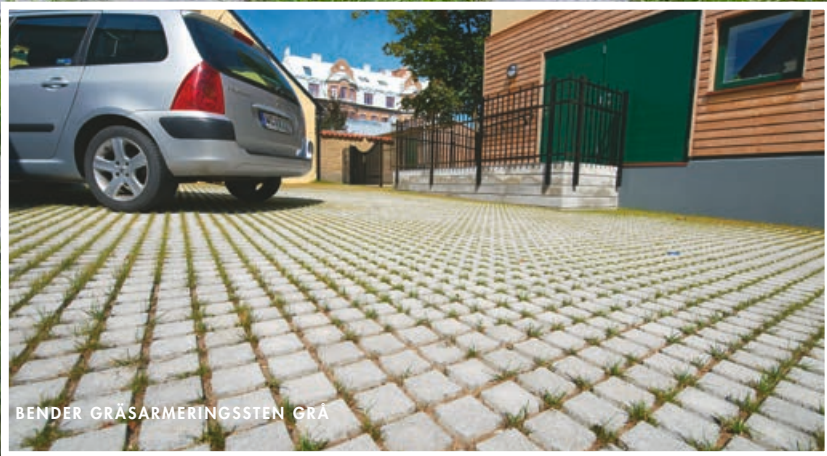

BENDER GRÄSARMERINGSSTEN GRÅ

BENDER GRÄSARMERING GRÅ

BENDER GRÄSARMERING

STEN ELLER PLATTA

Ett naturligt inslag

Gräsarmering är en smart produkt med många användningsområden – som en ”osynlig” extra parkeringsplats eller en smygande gång på gräsmattan, som brandväg utmed en fasad eller erosionsskydd i slänter, och så vidare. Gräset kan gärna bytas ut mot våra vackra dekormaterial. Hålen fylls med singel, stenflis eller fogsand med gräsfrö för att vackert smälta in i grönområden. Ytan blir stark och tålig och lämpar sig väl för parkeringar, brandgator och olika uppställningsytor.



FÄRG



Grå 07

ANVÄNDNINGSSOMRÅDE

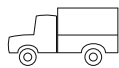

Lämplig för maskinläggning

GRÄSARMERINGSSTEN DRAIN



DRÄNERANDE
YTA 20%

Mått mm	Höjd mm	Antal/m ²	Kg/m ²	Trafikclass
263x88	70	43	129	1a

GRÄSARMERINGSPLATTA DRAIN



DRÄNERANDE
YTA 38,3%

Mått mm	Höjd mm	Antal/m ²	Kg/m ²	Trafikclass
400x400	100	6,3	150	1a

BENDER CAMBRIDGE

PRÄGLAD

Plattor med kombinationstycke

En platta med enpräglad, naturstensliknande yta. Bender Cambridge används av många där man vill skapa en lyxig miljö som påminner om skiffer men till betydligt lägre kostnad. Kombinera med andra stenar ur vårt sortiment och bygg attraktiva miljöer som garageuppfarter, torg, uteplatser m.m. Bender Cambridge finns i tjockleken 50 och 60 mm.

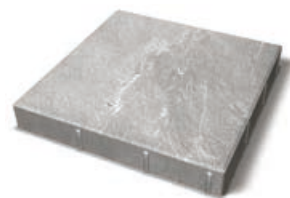

FÄRG

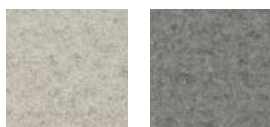

Grå 07

Grafit 01

ANVÄNDNINGSSOMRÅDE



Gäller 50 mm



Gäller 60 mm

CAMBRIDGE PRÄGLAD

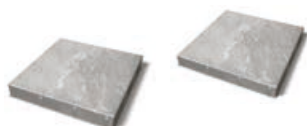

	Mått mm	Höjd mm	Antal/m ²	Kg/m ²	Trafikclass
Helplatta	420x420	50	5,7	112	G
Helplatta	420x420	60	5,7	134	0

**SPÄNNANDE
MÖNSTER
MED MARKSTEN
OCH PLATTOR
TILLSAMMANS!**



BENDER CAMBRIDGE GRAFIT OCH BENDER TROJA MAKRO GRÅ



BENDER CAMBRIDGE GRAFIT

BENDER BRIGHTON

PRÄGLAD

Livfull platta i multisizeutförande

Nyutvecklad produkt där kombinationen av multisizeutförande och den skifferpräglade ytan ger ett livfullt och exklusivt utseende. De tre stenstorlekarna, på varje pall, uppmuntrar till att kombineras i lekfulla mönster med personligt uttryck där endast fantasin sätter gränser.



FÄRG

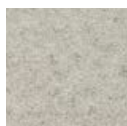

Grå 07

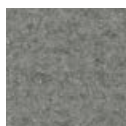

Grafit 01

ANVÄNDNINGSSOMRÅDE

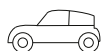

BRIGHTON PRÄGLAD



Mått mm	Höjd mm	m ² /pall	Kg/m ²	Trafikklass
Multisize	60	9,54	134	GC

Brighton Multisize

Varje pall innehåller 18 st 420x630x60 mm, 18 st 420x420x60 mm och 18 st 420x210x60 mm.



BENDER BRIGHTON GRÅ

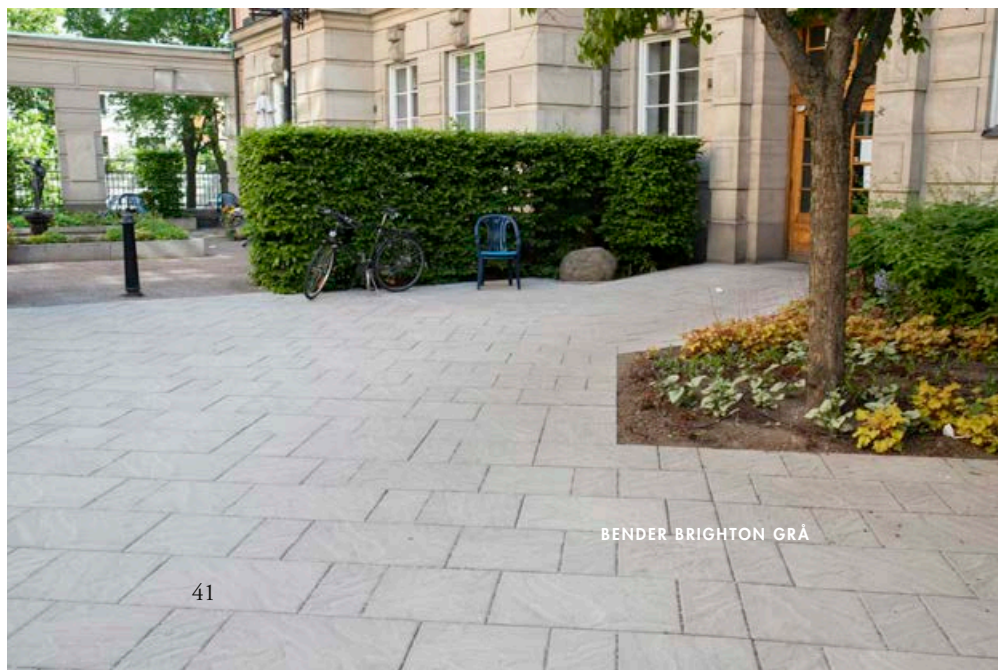

BENDER BRIGHTON GRÅ

BENDER FRILAGDA PLATTOR

En nordisk klassiker

Frilagda plattor med stenbeläggning – en klassiker som stått sig i decennier, med tre ytbeläggningar att välja på. Plattorna ger en stabil och harmonisk beläggning som blir allt vackrare med åren.

FÄRG

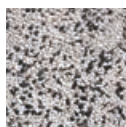
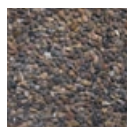

Natursingel

Vit/svart
marmor

Dansk sjösten

ANVÄNDNINGSSOMRÅDE



Gäller 50 mm



Gäller 80 mm

FRILAGD PLATTA



	Mått mm	Höjd mm	Antal/m ²	Kg/st	Trafikklass
Helplatta	400x400	50	6,25	18,4	G
Helplatta	350x350	80	8,00	22,5	1b



BENDER FRILAGD PLATTA VIT/SVART MARMOR

BENDER KATEDRAL

FASAD

En platta med flera möjligheter

Katedral har samma utseende och användningsområde som våra Släta fasade plattor, men med ettpräglat mönster. Med enkla medel kapar man de urfasade spåren och får fyra stycken Biskopsmössor som passar vår Släta fasade kvartsplatta 175x175x60 mm. Kapar man i stället bort hörnen så kan man lägga dit en smågatsten i Bohusgranit eller en Bas fasad 105x105x60 mm i avvikande färg. Väljer man att låta den vara i sitt ursprungliga utförande så blir resultatet en lika spännande och i ögonfallande plattyta.

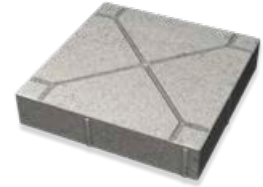

FÄRG



Grå 07

ANVÄNDNING SOMRÅDE

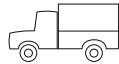

KATEDRAL FASAD

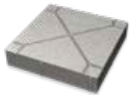

	Mått mm	Höjd mm	Antal/m ²	Kg/st	Trafikklass
Helplatta	350x350	60	8,0	16,75	1a

**SKAPA KREATIVA
MÖNSTER IHOP
MED ANDRA STENAR
UR VÅRT
SORTIMENT!**

BENDER KATEDRAL OCH BENDER BOHUS SMÅGATSTEN

BENDER KATEDRAL OCH
BENDER SLÅT FASAD KVARTSPLATTA GRÅ

BENDER CITY STORMIX

SLÄT ELLER PRÄGLAD

Med en unik färgmix eller ytstruktur

Multisizebeläggningar ger ett livfullare intryck och City Stormix är en modern och spännande blandning plattor, med större format, samt med en annorlunda unik färgmix eller annorlunda ytstruktur, beroende på val av sten. City Stormix levereras med minifas och med tre olika storlekar på en pall samt finns i två olika färgmixar. City Stormix Mönster har även ett uniktpräglat mönster och tillverkas i två andra färger.



FÄRG



Grå/vit/
svartmix 08

Grå/vit/
rostmix 42

ANVÄNDNINGSSOMRÅDE

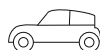

CITY STORMIX SLÄT



Mått mm	Antal/m ²	Kg/m ²	Trafikklass
Multisize	1,0	134	GC

City Stormix levereras med tre olika storlekar.

Varje pall innehåller 20 st 600x400x60, 20 st 400x400x60 och 40 st 200x200x60 mm.

FÄRG



Grå 07

Grafit 01

CITY STORMIX MÖNSTER



Mått mm	Antal/m ²	Kg/m ²	Trafikklass
Multisize	1,0	130	GC

City Stormix Mönster levereras med tre olika storlekar.

Varje pall innehåller 20 st 600x400x60, 20 st 400x400x60 och 40 st 200x200x60 mm.



BENDER CITY STORMIX MÖNSTER GRÅ

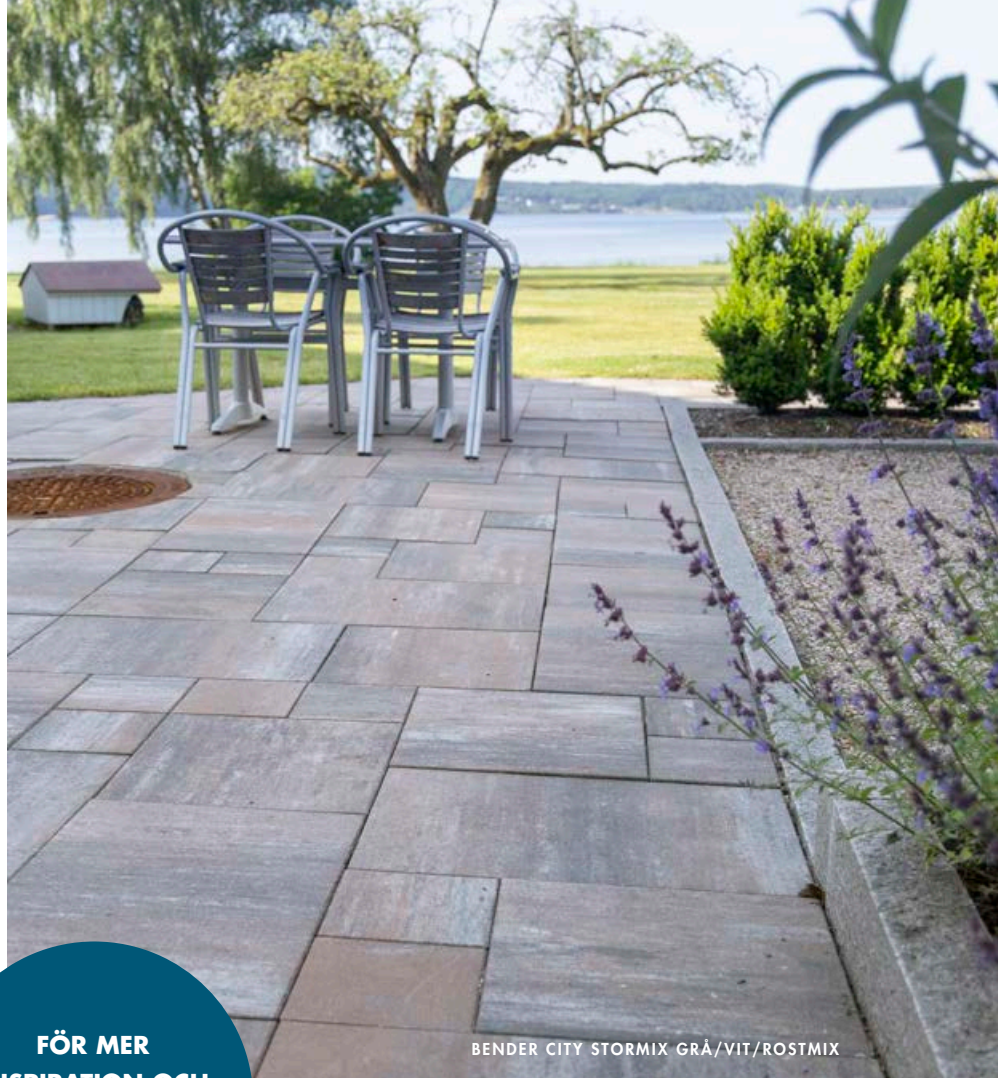

BENDER CITY STORMIX GRÅ/VIT/ROSTMIX

**FÖR MER
INSPIRATION OCH
MONTERINGSTIPS
WWW.BENDERS.SE**



BENDER CITY STORMIX GRÅ/VIT/SVARTMIX

BENDER VILLA BRILLIANS

YTBEHANDLAD

Exklusiv och lättskött

Benders Villa Brillians plattor är moderna, snygga och lätt-skötta. Brilliansplattorna har en lätt ' yta med en slitstark och smutsavvisande ytbehandling. De passar därför utmärkt t ex vid matservering utomhus eller i ett uterum. Plattorna tillverkas utan distanser och ska läggas med 3 mm fog.



FÄRG



Svart 20

ANVÄNDNINGSSOMRÅDE



**FÖR MER
INSPIRATION OCH
MONTERINGSTIPS
BENDERS.SE**

VILLA BRILLIANS YTBEHANDLAD



	Mått mm	Antal/m ²	Kg/m ²	Trafikclass
Halvplatta	400x200x40	12,50	93	G
Helplatta	400x400x40	6,25	93	G



BENDER VILLA SLÄTA PLATTOR

FASAD

Lika bra i stad och trädgård

Vi erbjuder plattor med funktion av högsta kvalitet. Här hittar du de stilrena släta plattorna i vårt system Villa. De är vackra att kombinera med annan marksten eller dekorsten, men även med Villa murarna.

FÄRG

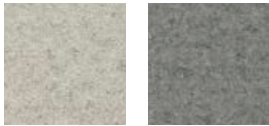

Grå 07

Grafit 01

ANVÄNDNINGSSOMRÅDE



Gäller 50 mm



Gäller 60 mm

FÖR MER
INSPIRATION OCH
LÄGGNINGSTIPS SE
BENDERS.SE

VILLA SLÄTA PLATTOR FASADE

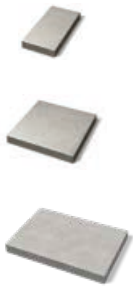

	Mått mm	Höjd mm	Antal/m ²	Kg/m ²	Trafikclass	
Halvplatta	400x200	50	12,5	112	G	
Helplatta	400x400	50	6,3	112	GC	
Halvplatta	500x250	50	8,0	112	G	
Helplatta	500x500	50	4,0	112	G	
Halvplatta	400x200	60	12,5	138	GC	
Helplatta	400x400	60	6,3	138	0	
Trehalvplatta	600x400	60	4,2	138	GC	

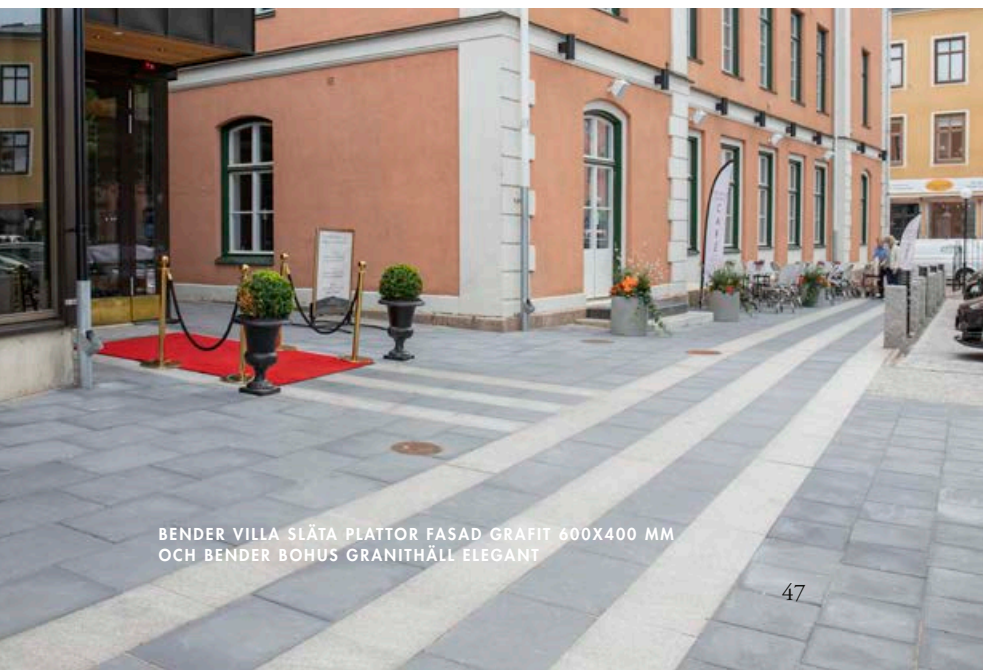

BENDER VILLA SLÄTA PLATTOR FASAD GRAFIT 600x400 MM
OCH BENDER BOHUS GRANITHÄLL ELEGANT



BENDER VILLA SLÄTA PLATTOR FASADE
400x400 MM GRÅ

BENDER SIENA SLÄTA PLATTOR

FASAD ELLER SKARP

SIENA SLÄTA
PLATTOR FINNS MED
BÅDE FASAD OCH
SKARP KANT

Modern i alla tider

Siena-sortimentet innehåller stenar och plattor i många olika format, som är lätta att kombinera med varandra i spännande mönster. Hemligheten är att samtliga stenar bygger på en och samma modulstorlek, nämligen 700 mm. Plattorna passar utmärkt att kombinera med Siena marksten. Finns i fasad eller skarpt utförande.

FÄRG



Grå 07

Grafit 01

ANVÄNDNINGSSOMRÅDE

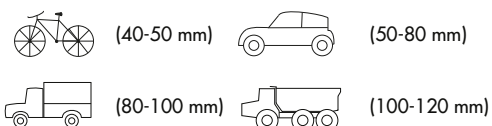

SIENA SLÄTA PLATTOR FASAD



	Mått mm	Höjd mm	Antal/m ²	Kg/m ²	Trafikclass	
Halvplatta	350x175	40	16,0	90	G	
Helplatta	350x350	40	8,0	90	G	
Halvplatta	350x175	50	16,0	112	G	
Helplatta	350x350	50	8,0	112	GC	
Kvartsplatta	175x175	60	32,0	134	2	
Halvplatta	350x175	60	16,0	134	GC	
Helplatta	350x350	60	8,0	134	1a	
Halvplatta	350x175	70	16,0	158	GC	
Helplatta	350x350	70	8,0	158	1a	
Kvartsplatta	175x175	80	32,0	180	3	
Tredjedelsplatta	350x117	80	24,4	180	0	
Halvplatta	350x175	80	16,0	180	1a	
Helplatta	350x350	80	8,0	180	1b	
Halvplatta	700x350	80	4,0	180	GC	
Helplatta	700x700	80	2,0	180	0	
Kvartsplatta	175x175	100	32,0	225	3	
Tredjedelsplatta	350x117	100	24,4	224	1a	
Halvplatta	350x175	100	16,0	225	1b	
Helplatta	350x350	100	8,0	225	3	
Halvplatta	700x350	100	4,0	225	0	
Helplatta	700x700	100	2,0	225	1a	
Helplatta	350x350	120	8,0	268	3	







FÖR MER
INSPIRATION OCH
LÄGGNINGSTIPS SE
BENDERS.SE

BENDER SIENA SLÄTA PLATTOR FASAD 350X350 MM GRÅ OCH 350X175 MM GRÅ OCH GRAFIT,
BENDER KUPOLPLATTA GRAFIT OCH BENDER SINUSPLATTA SUPERVIT

SIENA SLÄTA PLATTOR SKARP



	Mått mm	Höjd mm	Antal/m ²	Kg/m ²	Trafikklass	
Tredjedelsplatta	350x117	80	24,4	180	0	
Halvplatta	350x175	80	16,0	180	1a	
Helplatta	350x350	80	8,0	180	1b	
Helplatta	700x700	80	2,0	180	0	
Tredjedelsplatta	350x117	100	24,4	224	1a	



BENDER SIENA SLÄTA PLATTOR SKARP 350X117,
BOHUSGRANIT SMÅGÅTSTEN RUSTIK RÖD VÅNGA OCH GRÅ BOHUS



SIENA SLÄTA PLATTOR FASAD 350X350MM GRÅ

BENDER BAS SLÄTA PLATTOR

FASAD ELLER SKARP

Elegans och tålighet i kombination

Bas släta plattor är snygga, lättskötta – och alltid rätt. Enkelheten hjälper till att lyfta fram andra material, omgivningar och grönska. Ett väl tilltaget antal storlekar ger dig förutsättningar att hitta plattor för just dina önskemål och behov, hur du än vill kombinera. Du kan även blanda med vår marksten Bas som har samma utseende och passar i mått. Finns i fasad eller skarpt utförande.

FÄRG

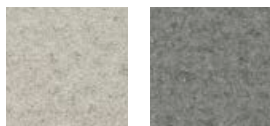

Grå 07

Grafit 01

ANVÄNDNINGSSOMRÅDE



(50-60 mm)

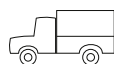

(60-80 mm)

**BAS SLÄTA
PLATTOR FINNS MED
BÅDE FASAD OCH
SKARP KANT**

BAS SLÄTA PLATTOR FASAD



	Mått mm	Höjd mm	Antal/m ²	Kg/m ²	Trafikclass	
Halvplatta	420x210	60	11,4	134	GC	
Helplatta	420x420	60	5,7	134	0	
Halvplatta	420x210	80	11,4	180	0	
Helplatta	420x420	80	5,7	180	1a	

BAS SLÄTA PLATTOR SKARP



	Mått mm	Höjd mm	Antal/m ²	Kg/m ²	Trafikclass	
Halvplatta	420x210	60	11,80	135	GC	
Helplatta	420x420	60	5,7	135	0	
Halvplatta	420x210	80	11,4	180	0	
Helplatta	420x420	80	5,7	180	1a	



BENDER BAS SLÄTA PLATTOR FASAD 420X420 MM GRÅ



FÖR MER
INSPIRATION OCH
LÄGGNINGSTIPS SE
[BENDERS.SE](https://www.benders.se)

BENDER BAS SLÄTA PLATTOR FASAD 420X420 MM GRÅ

BENDER CITY

FASAD

Tätig i olika storlekar

City är en serie plattor med 100 mm tjocklek speciellt framtagen för att tåla de stora påfrestningarna och höga belastningen i stadsmiljöer. Släta, men inte det minsta enformiga. City tillverkar vi i flera olika format, som du kan kombinera fritt. Cityserien kan läggas på en helt plan yta, dikt an. Är ytan kuperad kan plattorna behöva läggas med upp till 5 mm fog och utan betongkontakt.



FÄRG



Grå 07

ANVÄNDNINGSSOMRÅDE



För lämpliga lyfthjälpmiddel, kontakta din representant.



CITY



	Mått mm	Höjd mm	Antal/m ²	Kg/m ²	Trafikclass	
Kvartsplatta	300x300	100	11,1	225	3	
Trehalvplatta	450x300	100	7,4	225	1b	
Halvplatta	600x300	100	5,6	225	1a	
Helplatta	600x600	100	2,8	225	1b	

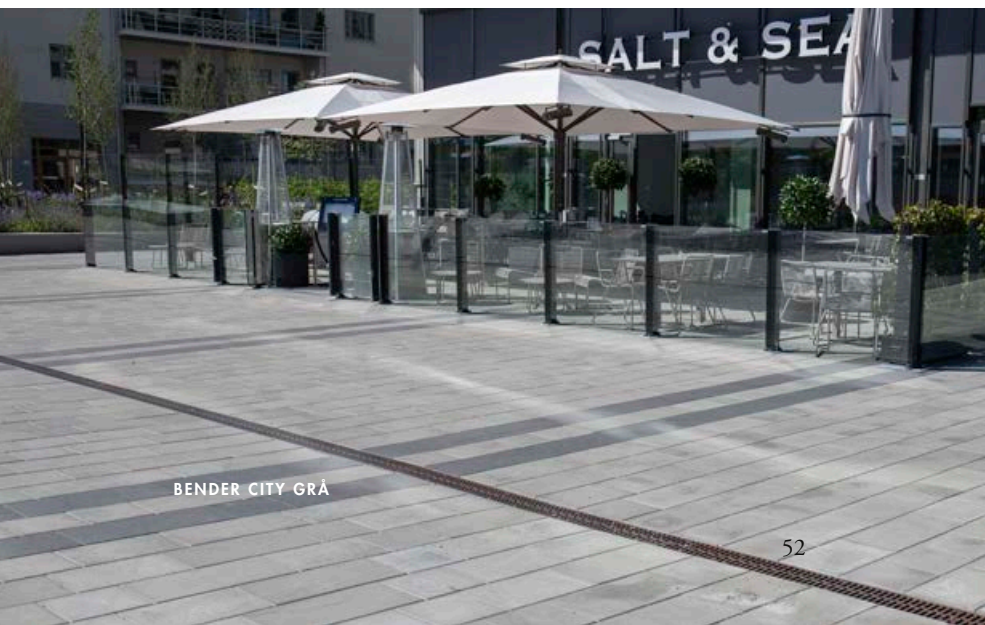

BENDER CITY GRÅ



BENDER CITY GRÅ

BENDER UMBRA PLATTOR

FASAD

Både modern och klassisk

Benders Umbra plattor passar lika bra i den moderna som i den klassiska miljön. Umbra plattorna är släta och fasade, samt dess tjocklek gör att de tål tung trafik.



FÄRG



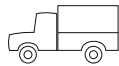

Grå 07

ANVÄNDNINGSSOMRÅDE



UMBRA



	Mått mm	Höjd mm	Antal/m ²	Kg/m ²	Trafikclass	
Halvplatta	400x200	100	12,5	230	1a	
Helplatta	400x400	100	6,3	230	1b	



BENDER UMBRA HALVPLATTA GRÅ



BENDER UMBRA HELPLATTA GRÅ



**BLÖTGJUTNA
PLATTOR!**

BENDER STAR SLÄT 350X350 SUPERVIT, BENDER SLÄT PLATTA GRAFIT OCH BENDER STAR SINUS-PLATTA GRAFIT



BENDER STAR X HELPLATTA GRÅ



BENDER STAR SLÄT 350X350 SUPERVIT OCH BENDER SLÄTA PLATTOR 350X350 GRAFIT

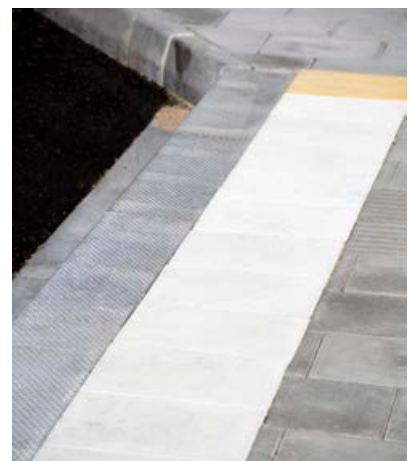

BENDER STAR SLÄT 350X350 SUPERVIT OCH SUPERGUL

BENDER STAR

SLÄT, FRIKTION ELLER X

Allround och rustik

Starplattan med sin styrka och fina ytfinish är en blötgjuten produkt. Betongen är extra tät och homogen som ger plattan en klarare färg. Star Friktion har rätt halkkoefficient, godkänd av Trafikverket. Star X är en utveckling av vår platta Star slät där fiberarmering skapar en extra stark platta med låg vikt.

**HÖSTEN 2024
STARTAR VI
TILLVERKNING AV
VÅTPRESSADE
PLATTOR**



FÄRG

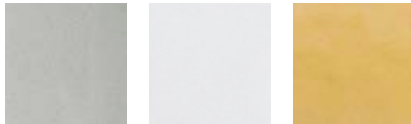

Grå 07

Supervit 93

Supergul 95

Supervit har ljushetstal 0,90.

ANVÄNDNINGSSOMRÅDE

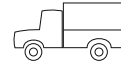

**ÖVRIGA
SPECIALPLATTOR,
SE SIDA 56-57**

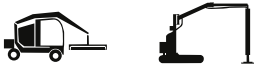

För lämpliga lyfthjälpmiddel, kontakta din representant.

STAR SLÄT FASAD



	Mått mm	Höjd mm	Antal/m ²	Kg/m ²	Trafikklass
Halvplatta	350x175	60	16,0	144	GC
Helplatta	350x350	60	8,0	144	1a
Halvplatta	350x175	80	16,0	192	1a
Helplatta	350x350	80	8,0	192	1b

STAR FRIKTION FASAD



	Mått mm	Höjd mm	Antal/m ²	Kg/m ²	Trafikklass
Helplatta	350x350	60	8,0	144	1a
Helplatta	350x350	80	8,0	192	1b

STAR X SLÄT FASAD



	Mått mm	Höjd mm	Antal/m ²	Kg/m ²	Trafikklass
Halvplatta	350x175	65	16,0	155	1a
Helplatta	350x350	65	8,0	156	1b

SPECIALPLATTOR

KUPOL, SINUS, RÄNNDAL OCH VALM

Stor funktionalitet

Benders sortiment av specialplattor har alla gemensamma nämnare i stor funktionalitet och utseenden som smälter väl in i omgivande miljöer.

- Kupol** En stopplatta som kombineras med Sinusplattan.
- Sinus** En taktil platta som underlättar för synskadade i stadsmiljö.
- Rännadal** Leder på ett diskret sätt bort vatten från trottoaren. Skålningen är mjuk utan skarpa kanter vilket gör att rullstolar och barnvagnar tar sig fram utan svårigheter.
- Valm** Avsedd att användas som trafikavskiljande platta och på ytor där fordonstrafik inte är önskvärd.



BENDER SLÄTA PLATTOR FASAD GRÅ, BENDER SINUSPLATTA GRAFIT, BENDER STAR SLÄT HEL-
PLATTA SUPERVIT, BENDER KUPOLPLATTA GRAFIT OCH BENDER SPIKMA BUSSHÅLLPLATTSSTÖD

FÄRG

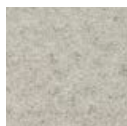

Grå 07

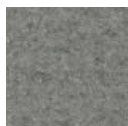

Grafit 01



Naturvit 92

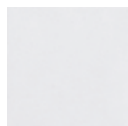

Supervit 93

**MED BENDER
SPECIALPLATTOR
SKAPAS EN MILJÖ
TILLGÄNGLIG OCH
ANPASSAD FÖR
ALLA**

KUPOL



	Mått mm	Höjd mm	Antal/m ²	Kg/st	Trafikklass
Kupolplatta	350x350	60/65	8,0	16,8	0
Star Kupolplatta	350x350	60/65	8,0	18,0	1a
Star Kupolplatta Friktion	350x350	60/65	8,0	18,0	1a
Kupolplatta	350x350	80/85	8,0	22,5	1b
Star Kupolplatta	350x350	80/85	8,0	24,0	1b
Star Kupolplatta Friktion	350x350	80/85	8,0	24,0	1b

SINUS

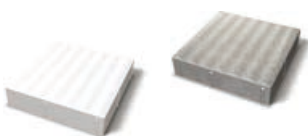

	Mått mm	Höjd mm	Antal/m ²	Kg/st	Trafikklass
Sinusplatta	350x350	60/55	8,0	16,8	1a
Star Sinusplatta	350x350	60/55	8,0	18,0	1a
Sinusplatta	350x350	80/75	8,0	22,5	1b
Star Sinusplatta	350x350	80/75	8,0	24,0	1b

RÄNNDAL

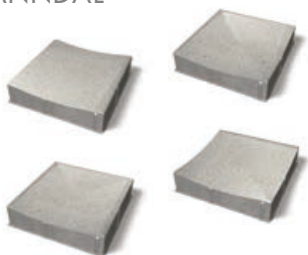

	Mått mm	Höjd mm	Antal/m ²	Kg/st	Trafikklass
Rännadal typ I	350x350	80/65	8,0	20,0	1b
Rännadal typ L	350x350	80/65	-	20,0	1b
Rännadal typ U	350x350	80/65	-	20,0	1b
Rännadal typ T	350x350	80/65	-	20,0	1b

VALM



	Mått mm	Höjd mm	Antal/m ²	Kg/st	Trafikklass
Valmplatta	350x350	80/115	8,0	28,0	3



BENDER STAR KUPOLPLATTA SUPERVIT
OCH BENDER STAR FRIKTIONSPLATTA
SUPERVIT



BENDER RÄNNDALSPLETTOR GRÅ



BENDER VALMPLATTA

SÅGA ELLER KLIPPA MARKSTEN OCH PLATTOR

När en yta beläggs med marksten eller plattor är det vanligt att vissa stenar måste anpassas för att passa exempelvis intill en vägg eller runt en plantering.

Kapning sker enklast med diamantklinga och rondellkap eller genom klippning med en betongklipp. I stora delar av vårt sortiment av marksten och plattor finns dock redan i halv- och tredjedelsformat, samt randstenar och slutstenar.

För att såga en marksten eller platta krävs en rondellkap typ vinkelslip eller motorkap med en diamantklinga som är gjord för att såga i betong. Tänk på att det kan damma en hel del när du sågar i betong och det är viktigt att du använder rätt skyddsutrustning så inte du eller någon i din omgivning kommer till skada.

Önskar du istället klippa din sten behövs en så kallad betongklipp som du ställer in så den enkelt kan klippa den sten du valt. Betongklipp hittar du att hyra hos din närmaste uthyrningsfirma. Tänk på att aldrig kapa bort mer än 2/3 av stenens normallängd.



TÄNK PÅ!

Produktmåttens variation tas upp i fogen, vilket enkelt görs när produkten läggs utan betongkontakt. Fogbredden behöver ibland anpassas för att ta upp toleranser i produktmått som kan uppstå vid tillverkning av produkten. Framförallt gäller detta fogar där markstenar eller plattor med olika byggmått kombineras i föreskrivna mönster samt vid markanläggning av moduler. Det mindre måttet anpassas till det större och inte tvärt om. Utläggning av provskift rekommenderas för att säkerställa mönsterpassning och fogbredd.

LÄGGNINGSFÖRSLAG

MARKSTEN OCH PLATTOR

Skapa snygga mönster

Här finns förslag på hur man kan lägga snygga mönster med Benders marksten och plattor. Stenar i olika storlekar kan kombineras med olika färgställningar i läggningen. Kombinera stora plattor med våra övriga markstenar och du får ett garanterat läckert resultat!

**KOMBINERA
PRODUKTER, FORMAT,
YTOR OCH FÄRGER
FÖR ETT SPÄNNANDE
RESULTAT!**

**FÖR MER
INSPIRATION
OCH LÄGGNINGS-
FÖRSLAG
BENDERS.SE**

LÄGGNINGSFÖRSLAG

HELSTEN/-PLATTA I HELFÖRBAND

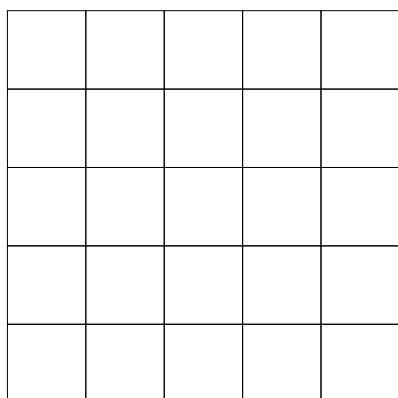

HELSTEN/-PLATTA I HALVFÖRBAND

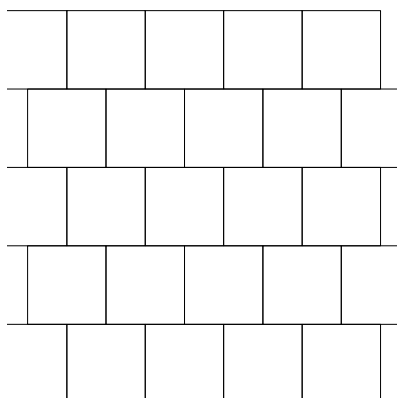

HELSTEN/-PLATTA I TREDJEDELSFÖRBAND

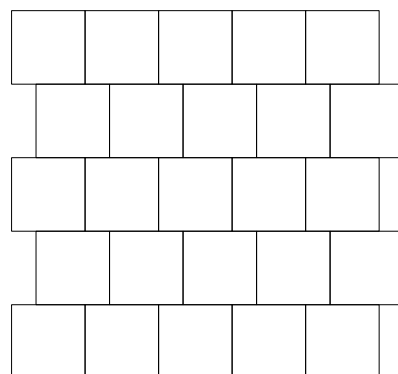

HALVSTEN/-PLATTA I HALVFÖRBAND

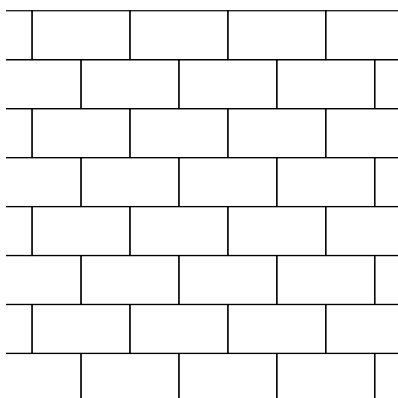

HALVSTEN/-PLATTA I FISKBEN/VINKELFÖRBAND

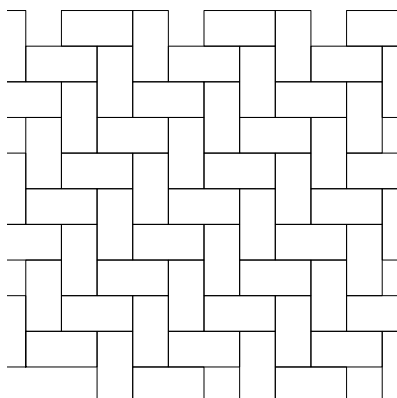

HALVSTEN/-PLATTA I BLOCKFÖRBAND

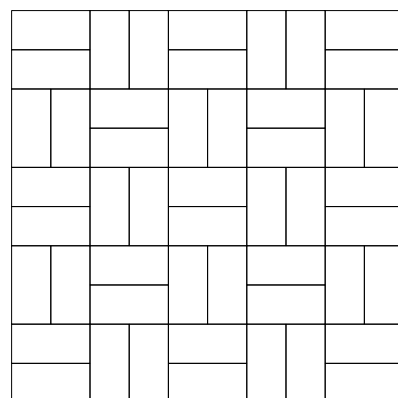

210X140 HALVFÖRBAND

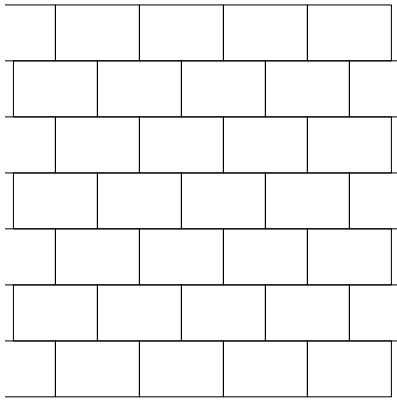

210X140 FISKBEN/VINKELFÖRBAND

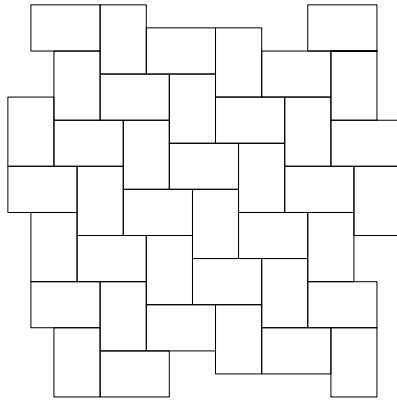

233X117 FISKBEN/DIAGONALFÖRBAND

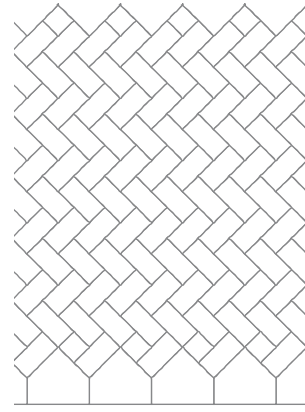

140X140, 210X140, 420X420

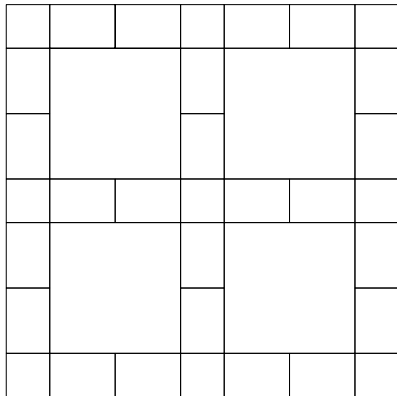

HELSTEN/KVARTSPLATTA OCH HELPLATTA

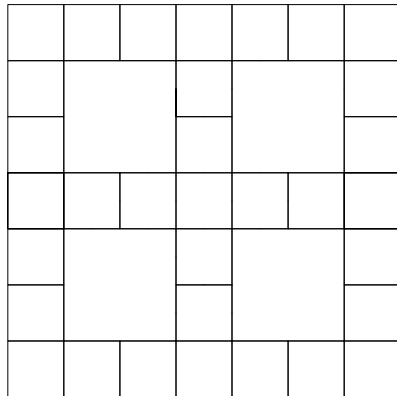

HELSTEN/KVARTSPLATTA OCH HELPLATTA

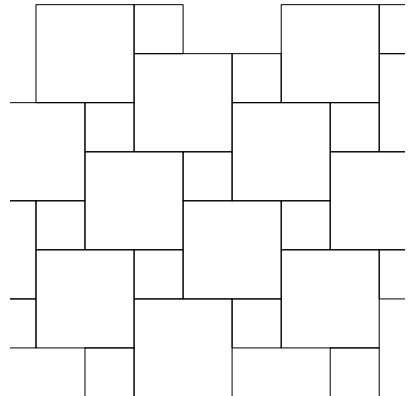

TREDJEDELSSTEN/-PLATTA I HALVFÖRBAND

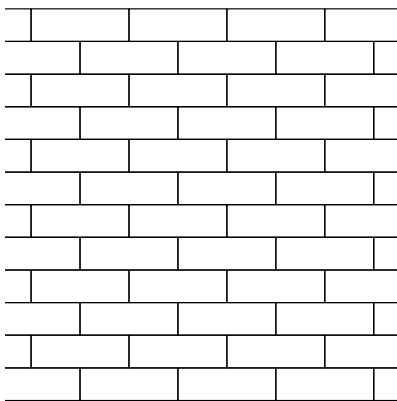

TREDJEDELSSTEN/-PLATTA I TREDJEDELSFÖRBAND

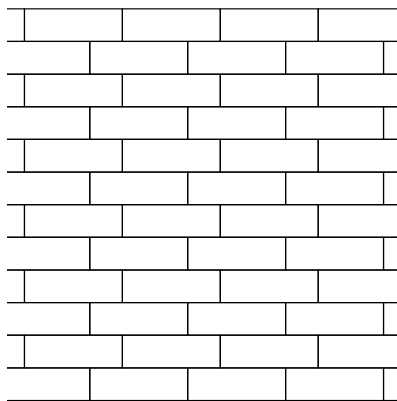

HELSTEN/-PLATTA OCH TREDJEDELSSTEN/-PLATTA I FISKBEN/VINKELFÖRBAND

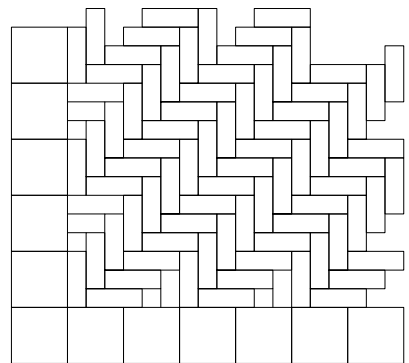

TREDJEDELSSTEN/-PLATTA I FISKBEN/VINKELFÖRBAND

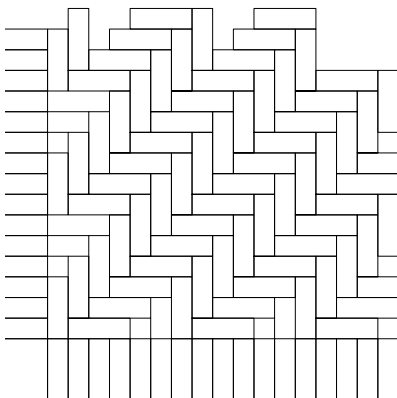

HELSTEN/PLATTA OCH TREDJEDELSSTEN/-PLATTA I BLOCKFÖRBAND

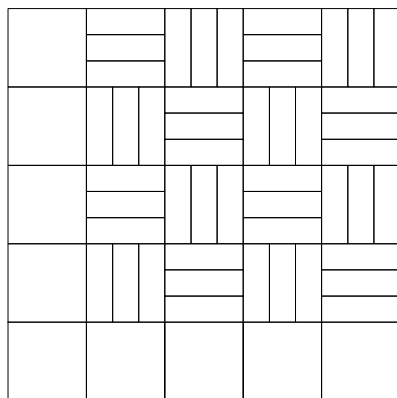

HELSTEN/-PLATTA OCH TREDJEDELSSTEN/-PLATTA I BLOCKFÖRBAND

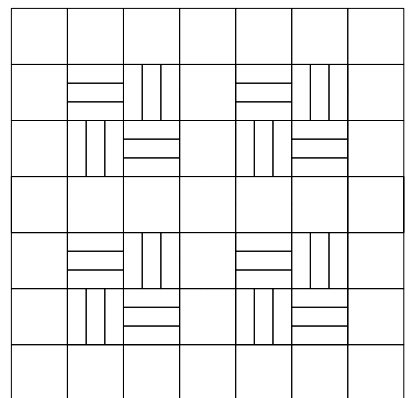

350X350 - 210X210 TREDJEDELSFÖRBAND

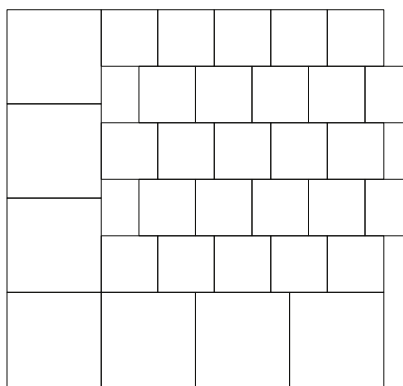

350X350 - 210X105 BLOCKFÖRBAND

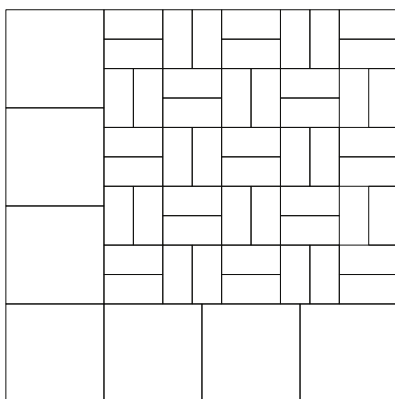

350X350 - 210X70 VINKELFÖRBAND (FISKBEN)

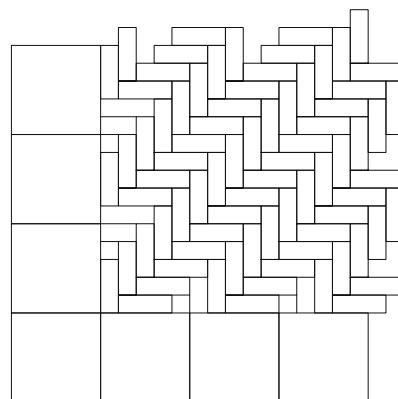

HALV+HELSTEN/-PLATTA (KVART)

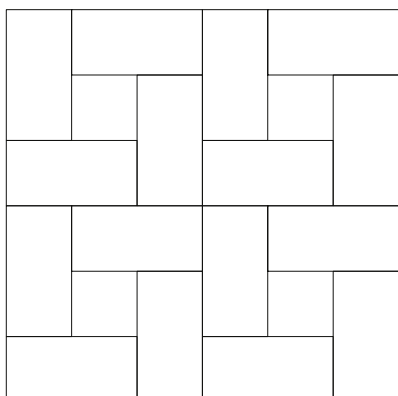

350X700 - 350X350 - 350X175

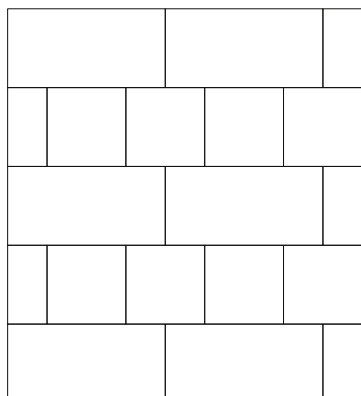

350X700 - 350X350 - 350X175 - 350X117

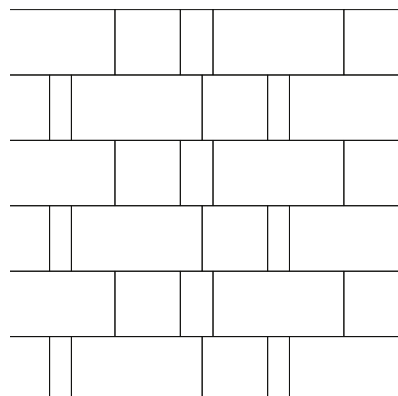

350X350 - 700X700 - 350X700 - 175X175 - 175X350

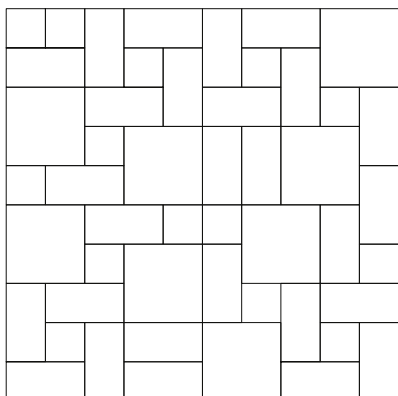

HELPLATTA, TVÅ TREDJEDELSPLATTA OCH TREDJEDELSPLATTA

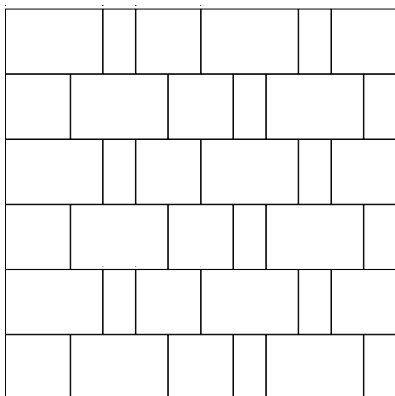

CITY STORMIX - HELPLATTA, TVÅ TREDJEDELSPLATTA OCH KVARTSPLATTA



CITY - 300X600 - 300X450 - 300X300

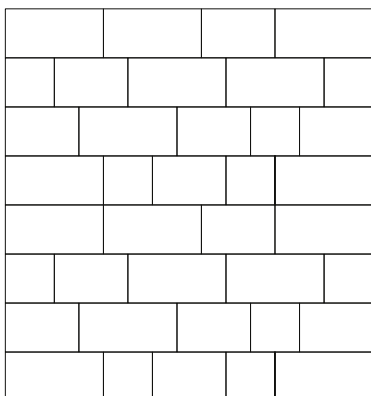

CITY - 300X300 - 600X300 - 600X600

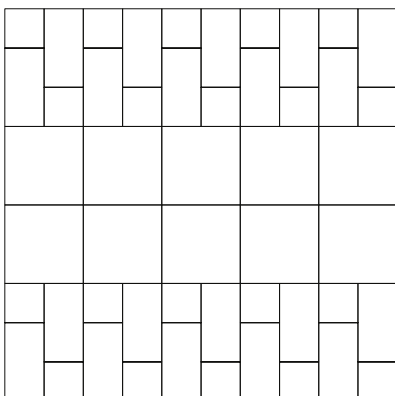

CITY - 300X300 - 600X300 - 600X600

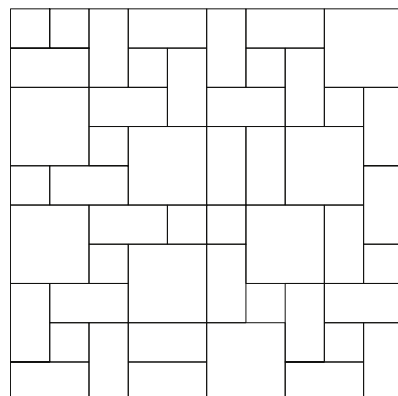

FÄRGÖVERSIKT PÅ VÅRA YTOR OCH DEKORMATERIAL

OBEARBETAD

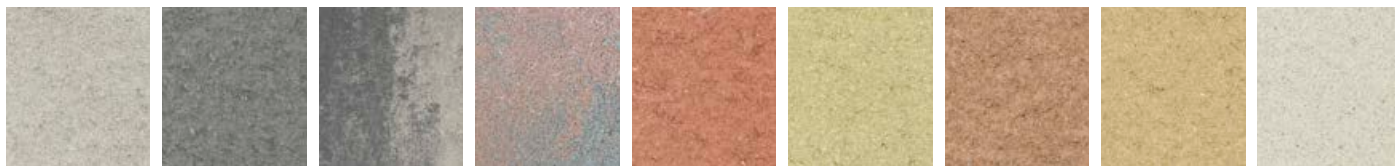

Grå (07) Grafit (01) Gråmix (10) Kastanj (62) Röd (06) Limone (28) Terracotta (60) Sand (65) Ljusgrå (17)

YTBEHANDLAD

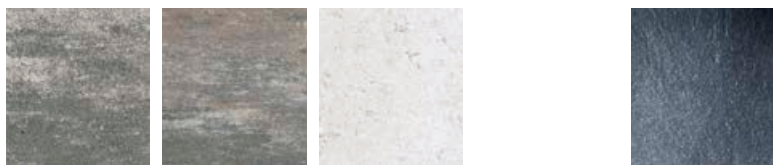

Grå/Vit/Svartmix (08) Grå/Vit/Rostmix (42) Naturvit (92) Svart (20)

BLÖTGJUTEN

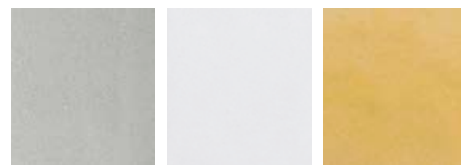

Grå (07) Supervit (93) Supergul (95)

ANTIK



Grå (07) Grafit (01) Gråmix (10) Terramix (11) Rödmix (09)

FRILAGD



Natursingel (75) Dansk sjösten (76) Vit/svart marmor (78)

KLIPPT

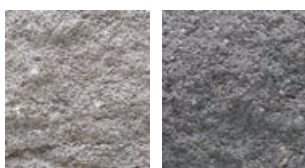

Grå (07) Grafit (01)

SJÖSINGEL



Gulbrunmelerad Svartvitmelerad

DEKORSTEN



Vit matt Svart polerad

SKIFFERKROSS



Grafit

STENKROSS

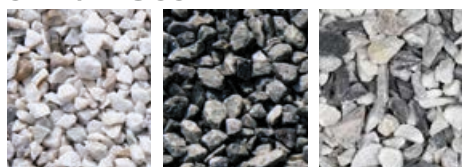

Vit Grafit Grafit/vit

KULLERSTEN



Grårödmelerad

NATURSINGEL



Grårödmelerad

GÅRDSGRUS



Naturfärgad

SANDLÅSTENFLIS



Grå

SANDLÅDESAND

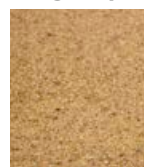

Sand

LÄTTKLINKER



Gråbrun

FOGMATERIAL



Grå Grafit Sand

MÅLAD



Antracit (50)

TIPS & RÅD

Plattor, marksten och murblock är produkter hämtade ur naturen. Variationer i färg och ytstruktur kan förekomma och ger produkterna dess unika och livfulla utseende. Undvik tvära färgskiftningar genom att plocka sten ur flera pallar samtidigt, stapel för stapel (ej lager för lager), för ett lyckat slutresultat. Nyansskillnader i färg och ytstruktur är ej reklameringsgrundande.

LÄGGNINGSHJÄLPMEDEL



Maskinläggning

Maskin för läggning av marksten på t ex parkeringar, vägar och lagerytor.



Vakuumliftningsmaskin

Maskin för läggning av plattor på t ex torg, trottoarer och uteplatser.



Stenmagnet

Vakuumlift för enstaka tunga lyft av t ex större plattor, block och trappblock.

SYMBOLFÖRTECKNING

TRAFIKKLASSER



Gång- och cykeltrafik

Trafikklass: G
Entrégång, uteplats, lektya

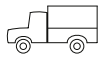

Tung, normal trafik

Trafikklass: 1a, 1b och 2
Brandväg, torgyta, gågata



Lättare fordonstrafik

Trafikklass: GC och 0
Cykelväg, villainfart, p-plats



Tung, intensiv trafik

Trafikklass: 3, 4 och 5
Gata, väg, lageryta



**FOG-
MATERIAL
- EN VIKTIG DEL
VID LÄGGNING AV
MARKSTEN OCH
PLATTOR**

FOG OCH FOGMATERIAL

När man lägger marksten eller plattor är det lätt att glömma bort fogen och dess betydelse. Fogen mellan stenarna är inte bara viktig i estetiskt hänseende, utan har flera viktiga tekniska funktioner. Precis som val av sten och korrekt utfört underarbete spelar fogen stor roll för att det färdiga resultatet skall bli bra.

Fogmaterialet har som funktion att låsa markbeläggningen och reducera ogräs i fogarna, en välfylld fog är både snygg och praktiskt. När en yta, belagd med marksten eller plattor, utsätts för belastning sker kraftöverföringen mellan stenarna via fogen. Det är därför viktigt att fogen är väl fylld med fogmaterial så kraftöverföringen sker på rätt sätt. Är fogen inte tillräckligt fylld eller för smal finns risk att stenarna stöter mot varandra och kantskador kan då uppstå på stenarna. En för bred fog, som inte är stabiliserad med ett välgjort underarbete och god kantsäkring, kan medföra att kraftöverföringen sker på ett felaktigt sätt. Vi rekommenderar därför 3 mm fog för marksten och plattor. Om ni fogar med Fogsand, kan man låta överskottet av fogsanden ligga kvar på ytan efter första fogningen. Fogarna kan också behöva återfyllas efter tid, för att behålla sin viktiga funktion.

**PROVA VÅR
FOGMATERIAL-
BERÄKNARE PÅ
BENDERS.SE**

BENDERS HAR FLERA OLIKA SORTERS FOGMATERIAL

Vår traditionella **Bender Fogsand** är i fraktionen 0-2 mm och rinner lätt ner i fogarna på ett effektivt sätt. Välj någon av de tre olika färgerna, grå, grafit och sand för att sätta din personliga prägel på markstensytan. När ni lagt er yta och fogat den kan ni med fördel låta överskottet av fogsanden ligga kvar på ytan under en tid, så ser väder och vind till att den rinner ner i fogarna allt eftersom.

Vi har också en ogräshämmande fog som rinner lika lätt ner i fogarna och som skapar en miljö där inte frön vill gro, **Bender Danfogsand**.

Bender Lithomex Easy är en flexifog vilket innebär att den har en hårdare inblandning som aktiveras efter att fogarna fyllts, med hjälp av vatten, för mer info se separat monteringsanvisning. Då Lithomex Easy hårdnar efter att hårdaren aktiverats, bidrar detta till att ytan låses än kraftigare och den hårdare fogen är också mer ogräshämmande. Lithomex Easy passar till fogar upp till 10 mm.

Bender Lithomex Quicksand, ett enklare och säkrare fogmaterial för ytor med lättare trafik, materialet är en grå enkomponents fogmassa för fogar mellan 3-30mm. Denna appliceras med hjälp av vatten, för mer info se separat monteringsanvisning.

För ytor med högre belastning och bredare fogar (från 3-8 mm) rekommenderar vi vår hårdfog **Bender Lithomex Heavy** (L15, L20 och L50) som är en trekomponentsfog, som blandas till en massa innan utläggning. Denna passar särskilt bra till gatstensytor i stadsmiljö.

Bender Stenmjöl kan användas som fogmaterial vid bredare och oregelbundna fogar t ex till gatsten och skifferhällar.

För dränerande markstensytor används **Bender Stenflis** som fogmaterial, det är också det material man helst alltid skall använda som sättnager

**LÄS MER
OM BENDERS
FOGMATERIAL,
SIDA 93**



GUARANTEED BENDERS QUALITY
SINCE 1960

BENDER MEGAWALL GRÅ

BENDER MEGAWALL

Mot oanade höjder!

Megawall är ett komplett, jordarmerat stödmurssystem med naturstensliknande yta. Ett brett sortiment av olika format gör det enkelt att följa naturens former – eller skapa egna. Megawall finns i två utföranden, Garden för lodräta murar och Projekt med 4 graders lutning. Bender Megawall Projekt är konstruerad för säker förankring med connector och geonät. Stödmurar kan byggas upp till 12 meters höjd, såväl raka som svängda. För låga murar upp till 0,8 meters höjd behövs i regel ingen nätförankring – vid varierande och osäkra markförhållanden rekommenderas dock geonät. Hör av dig för en kostnadsfri beräkning!



BENDER MEGAWALL GRÅ PROJEKT, BENDER MEGATÄCK PATINA GRÅ,
BENDER ORLANDO ANTIK GRÅMIX, BENDER BOHUS BÄNKSTÖD MED EKSITS



BENDER MEGAWALL GRÅ



BENDER MEGAWALL GRÅ

FÄRG

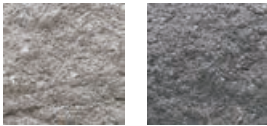

Grå 07

Grafit 01

FÖR MER
INSPIRATION OCH
MONTERINGSTIPS
BENDERS.SE

FÖR
ÅTGÅNG,
ANVÄND VÅR
MURBERÄK-
NING

MEGAWALL

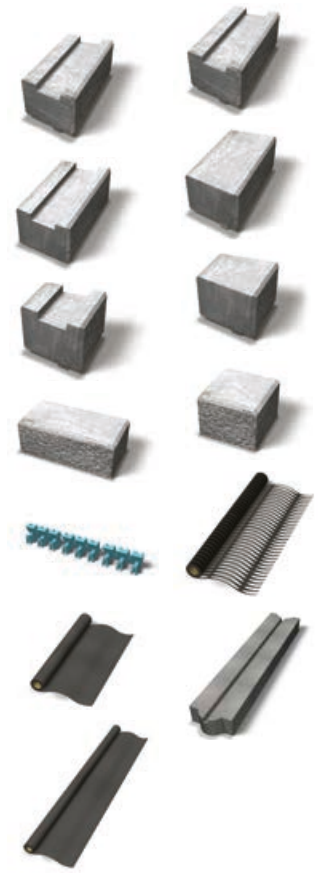

	Mått mm	Höjd mm	Antal/m ²	Kg/m ²
Mursten Garden	400x200	150	16,7	404
Mursten Projekt	400x200	150	16,7	404
Grundsten	400x200	150	16,7	404
Toppsten	400x200	150	16,7	428
Radiesten	200x200	150	33,4	348
Toppsten radie	200x200	150	33,4	383
Hörnsten	400x200	150	-	27,1 kg/st
Slutsten	200x200	150	-	13,55 kg/st
Connector	200	-	250 st/förp	11 kg/förp
Geonät RE520	75x1,3x m	-	97,5 m ² /st	42 kg/st
Geonät RE520	12,5x1,3xm	-	16,25 m ² /st	7 kg/st
Grundbalk	1000x210	100	-	48 kg/st
Fiberduk	25x1,2x m	-	30 m ² /st	5 kg/st
Fiberduk	100x2,5x m	-	250 m ² /st	53 kg/st

OBS! Endast murstenarna skiljer Garden och Projekt åt. Övriga stenar passar båda systemen. För högre murar och vid besvärliga markförhållanden behövs geonät och connector. För mer information, se monteringsanvisning på www.benders.se.

MEGAWALL GARDEN

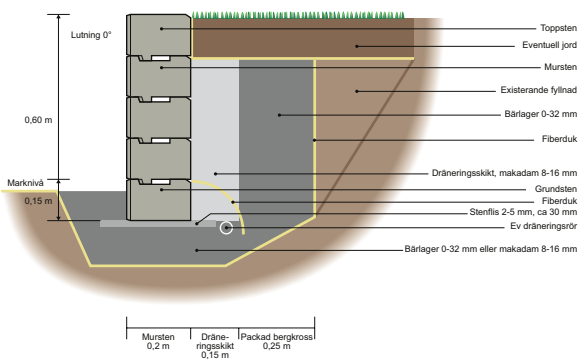

MEGAWALL PROJEKT

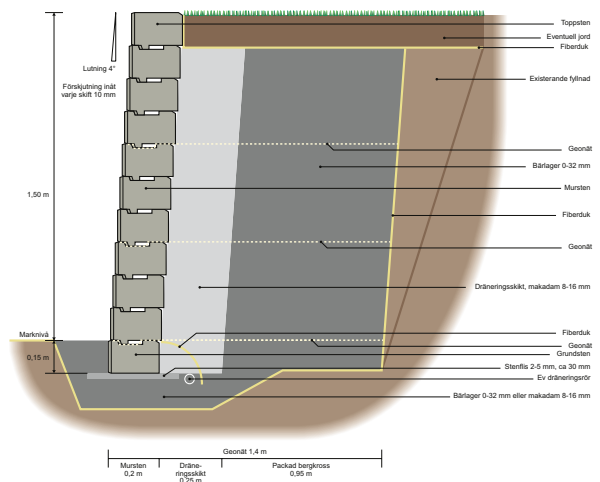

BENDER MEGASTONE

Som klippt och skuren

Med klassikern Megastone bygger du enkelt stabila stödmurar, tack vare blockens utformning med låsklack på baksidan. Megastone levereras klippt och klar att lägga och du har två olika utföranden att välja bland, samt två olika tjocklekar.



FÄRG

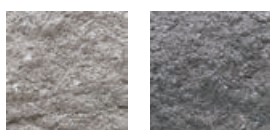

Grå 07

Grafit 01



	Mått mm	Höjd mm	Antal/m ²	Kg/m ²
Mursten rundhuggen	360x200	100	27,80	374
Mursten rakhuggen	300x200	100	33,30	383
Mursten rundhuggen	385x220	150	17,30	408
Mursten rakhuggen	400x220	150	16,70	438
Mursten rak hörnsten	400x200	150	-	27,2 kg/st
Grundbalk	1000x210	100	-	48 kg/st
Geonät X-35	1,25 x 25,0 m		31,25 m ² /st	7 kg/st



BENDER MEGASTONE 150 RAKHUGGEN GRÅ, BENDER MEGATÄCK PATINA GRÅ, BENDER STOLPELEMENT OCH STOLPTOPP GRÅ OCH BENDER TROJA ANTIK GRÅ

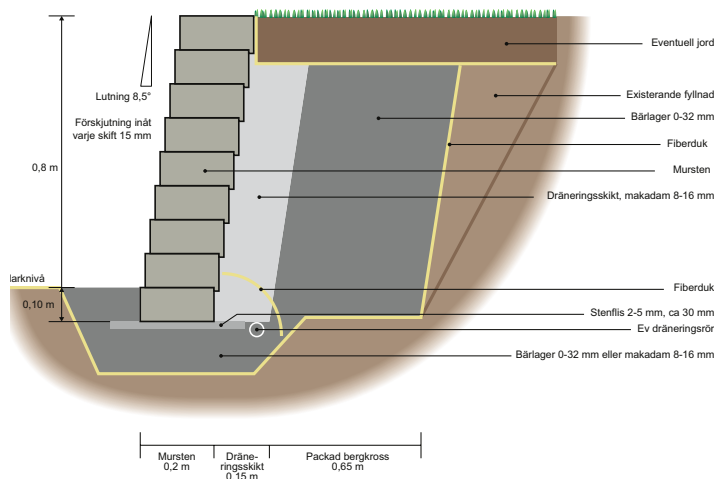



BENDER MEGASTONE 100 RUNDHUGGEN GRÅ

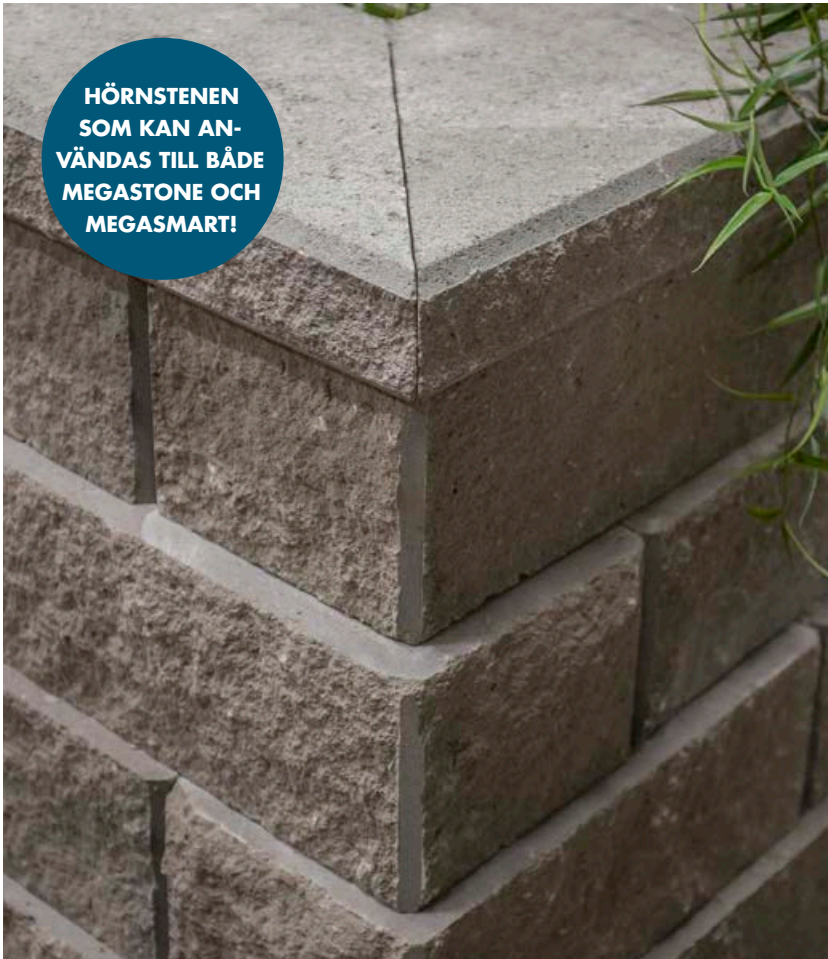

**HÖRNSTENEN
SOM KAN AN-
VÄNDAS TILL BÅDE
MEGASTONE OCH
MEGASMART!**

BENDER MEGASTONE 150 RAK HÖRNSTEN GRÅ OCH BENDER MEGATÄCK PATINA GRÅ



BENDER MEGASTONE 150 RAKHUGGEN GRAFIT, MEGATÄCK GRAFIT OCH TROJA ANTIK GRÅMIX

BENDER MEGASMART

Ett namn som förpliktigar

Megasmart är murstenen för dig som vill bygga mur på egen hand. Ihåliga murblock ger en väsentligt lägre vikt och gör Megasmart oslagbart lätthanterlig samtidigt som konstruktionen ger en stabil mur vare sig du bygger rakt eller svängt. Murblocken levereras färdigklippta och kan byggas såväl lodrät som lutande med hjälp av distanser. Megasmart var namnet!



FÄRG



Grå 07



Grafit 01

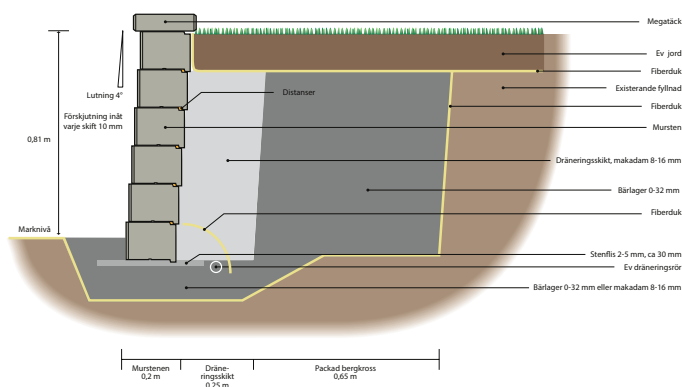

MEGASMART

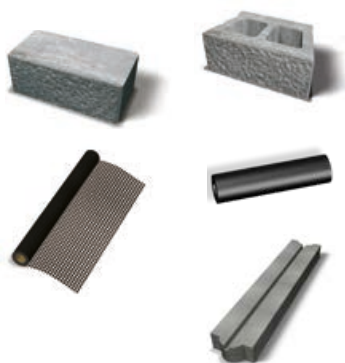

	Mått mm	Höjd mm	Antal/m ²	Kg/m ²
Mursten	400x200	150	16,7	267
Hörnsten	400x200	150	-	27,2 kg/st
Distans	10x50	-	250st/förp	0,87 kg/förp
Geonät X-35	25x1,25 m	-	31,25 m ² /st	7 kg/st
Mega Grundbalk	1000x210	100	-	48 kg/st



BENDER MEGASMART GRÅ



BENDER MEGASMART GRÅ,
BENDER MEGATÄCK PATINA
OCH BENDER OCALA



BENDER MEGASMART GRÅ, BENDER STIL



BENDER MEGASMART GRÅ MED DISTANS

BENDER MEGALOC

Visar alltid sin vackraste sida

Megaloc är en fristående mur som alltid visar sig från sin vackraste sida. Tack vare en sinnrik konstruktion som låser blocken i varandra blir det enkelt att skapa snygga, stabila murar, oftast helt utan gjutning. Megaloc levereras med en klippt yta och fasade kanter runt om på bägge sidorna. Komplettera med Bender Megatäck Patina samt Bender Stolpelement och Stolptopp så är muren fulländad. För avslutning utan stolpelement kan Megaloc Slutsten användas, medan Megaloc Hörnsten är perfekt för rätvinkliga hörn.



FÄRG



Grå 07

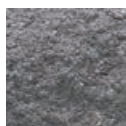

Grafit 01

FÖR MER
INSPIRATION OCH
MONTERINGSTIPS
BENDERS.SE

MEGALOC



	Mått mm	Höjd mm	Antal/m ²	Kg/st
Mursten	400x130	150	33,4	12,75
Hörnsten	200x200	150	-	13,5
Slutsten	200x200	150	-	13,5

Hörnsten är klippt på två sidor, Slutsten på tre.

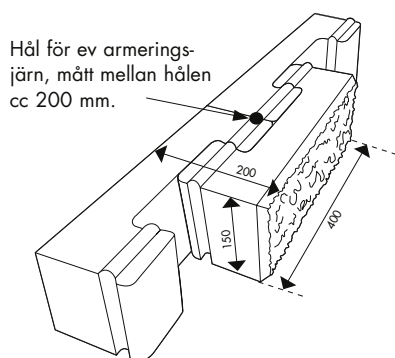

Bredd färdig mur 200 mm, ca 426 kg/m².



Slutsten - Megatäck med platsklippt ände.



Hörnsten - Megatäck med platsgerat hörn.



BENDER MEGALOC GRÅ OCH
BENDER MEGATÄCK PATINA GRÅ



BENDER MEGALOC GRÅ, BENDER ROYAL, BENDER STOLPELEMENT GRÅ,
BENDER STOLPTOPP GRÅ OCH BENDER MEGATÄCK PATINA GRÅ

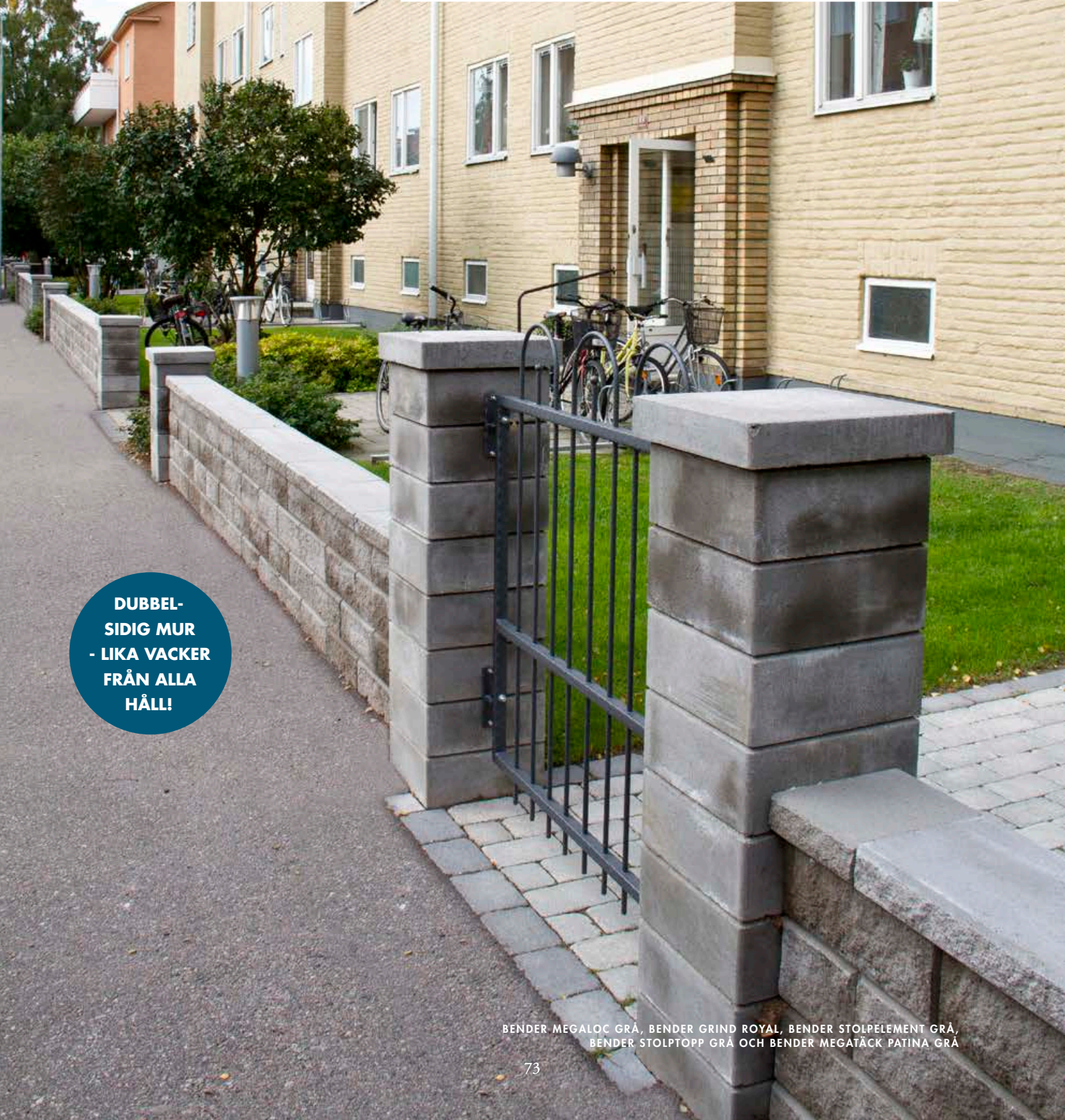

**DUBBEL-
SIDIG MUR
- LIKA VACKER
FRÅN ALLA
HÅLL!**

BENDER MEGALOC GRÅ, BENDER GRIND ROYAL, BENDER STOLPELEMENT GRÅ,
BENDER STOLPTOPP GRÅ OCH BENDER MEGATÄCK PATINA GRÅ

BENDER STACKSTONE

Prolig och enkel

Stackstone är en mur med en dekorativt klippt yta på båda sidor som även har olika mått, vilket öppnar för många olika lösningar. Du kan bygga enkelsidiga stödmurar och dubbelsidiga fristående murar, som kan göras raka eller svängda. Dessutom är Stackstone även enkel och lätt att bygga med. Finns som mursten, och toppsten och hörnsten.



FÄRG



Grå 07

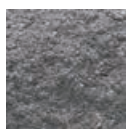

Grafit 01

STACKSTONE



	Mått mm	Höjd mm	Antal/m ²	Kg/st
Mursten	200/150x200	100	50	8,5
Toppsten	200/150x200	100	50	8,5
Hörnsten hö/vä	290/265x165/200	100	-	23

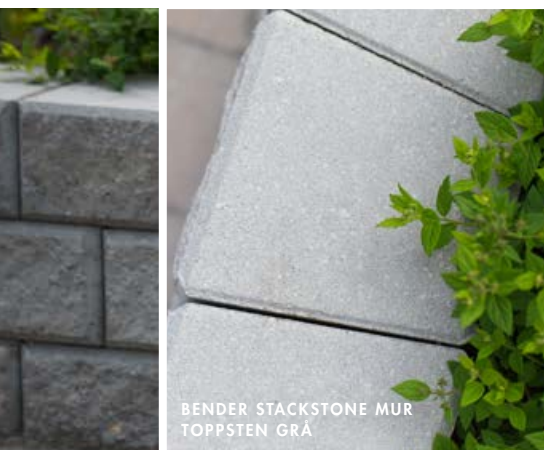

BENDER STACKSTONE MUR
TOPPSTEN GRÅ



BENDER STACKSTONE GRAFIT OCH BENDER CITY STORMIX MÖNSTER GRÅ



BENDERS STACKSTONE GRÅ



BENDERS STACKSTONE GRÅ



BENDERS STACKSTONE GRÅFIT

BENDER BOSTON ANTIK

Mursten med granitkänsla

En mursten med granitkaraktär – klippt och tumlad på en sida, slät och tumlad på den andra. Till murstenen används låspluggar som gör det möjligt att bygga såväl lutande som lodräta stödmurar, med eller utan geonät. Kan även byggas fristående i höjder upp till 60 cm. Eller varför inte anlägga en portstolpe med Boston hörnsten eller Boston slutsten. Bender Boston antik skapar otaliga möjligheter som inbjuder till att uppnå en murlösning anpassad efter just din trädgårdskaraktär.

FÖR MER
INSPIRATION OCH
MONTERINGSTIPS
BENDERS.SE

FÄRG

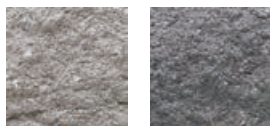

Grå 07

Grafit 01

BOSTON ANTIK



	Mått mm	Höjd	Antal/m ²	Kg/st
Mursten	350x200	150	19,00	22,21
Toppsten	350x200	150	-	22,60
Hörnsten	350x200	150		23,30
Slutsten	150x200	150		10,00
Låsplugg	-	-	Åtgång: 2 st/sten	0,01
Geonät X-35	25x1,25 m	-	31,25 m ² /kg	7 kg/st
Stolptopp 400	400x400	80	-	27,3
Stolptopp 600	600x600	80		65
Mega Grundbalk	1000x210	100	-	48 kg/st

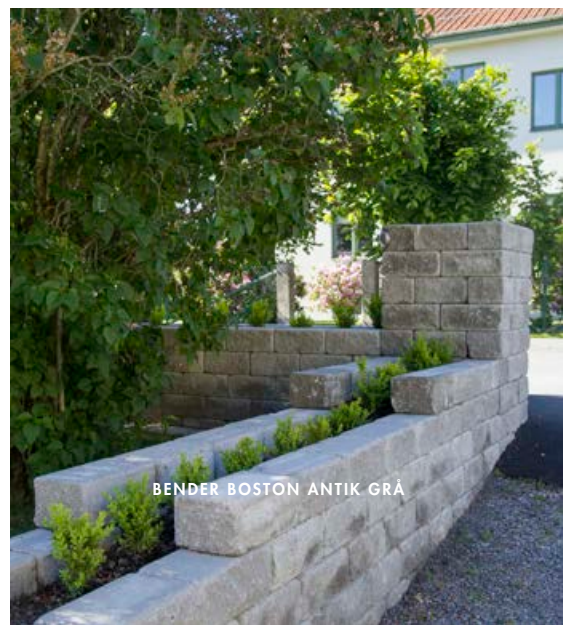
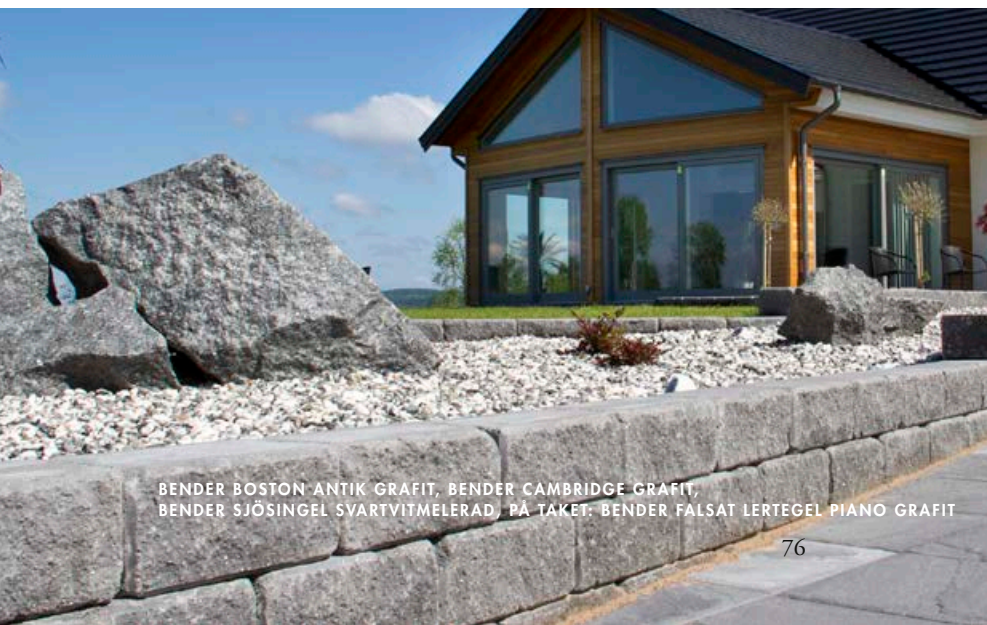

BENDER LABYRINT MAXI OCH MINI

Många användningsområden

En allround och lättbyggd mursten med många olika användningsområden. Följ våra råd och anvisningar för att bygga stödmurar, fristående murar, trappor, kantstöd och stolpar m.m. Finns i två olika storlekar - Maxi och Mini samt i både antikt och skarpt utförande och ett flertal färger.

FÖR MER
INSPIRATION OCH
LÄGGNINGSTIPS SE
BENDERS.SE

FÄRG



Grå 07

Grafit 01

Gråmix 10

Rödmix 09

Terramix 11

KOMBINERA
FÄRGER!

LABYRINT MINI/MAXI



	Mått mm	Höjd	Antal/m ²	Kg/st
Antik Maxi	350x210	140	20,4	22,6
Antik Mini	210x140	140	34	8,94
Skarp Maxi	350x210	140	20,4	22,89
Skarp Mini	210x140	140	34	8,94
Geonät X-35	25x1,25 m	-	31,25 m ² /kg	7 kg/st
Mega Grundbalk	1000x210	100	-	48 kg/st



BENDER TRAIN

Svänger dit du vill

Train är en spännande mur som gör det enkelt att bygga både raka och mjukt svängda murar som följer terrängen eller skapar helt nya, fria former. Den passar utmärkt som stödmur för rundade terrasser och planteringar eller som fristående dubbelsidig mur, gärna i kombination med Bender Stolpelement, men även som böljande kantsten.



FÄRG

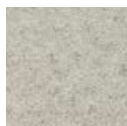

Grå 07



Grafit 01

FÖR MER
INSPIRATION OCH
MONTERINGSTIPS
BENDERS.SE

DUBBELSIDIG
MUR

TRAIN



Mursten

Mått mm

330x200

Höjd mm

150

Antal/m²

20,2

Kg/st

20

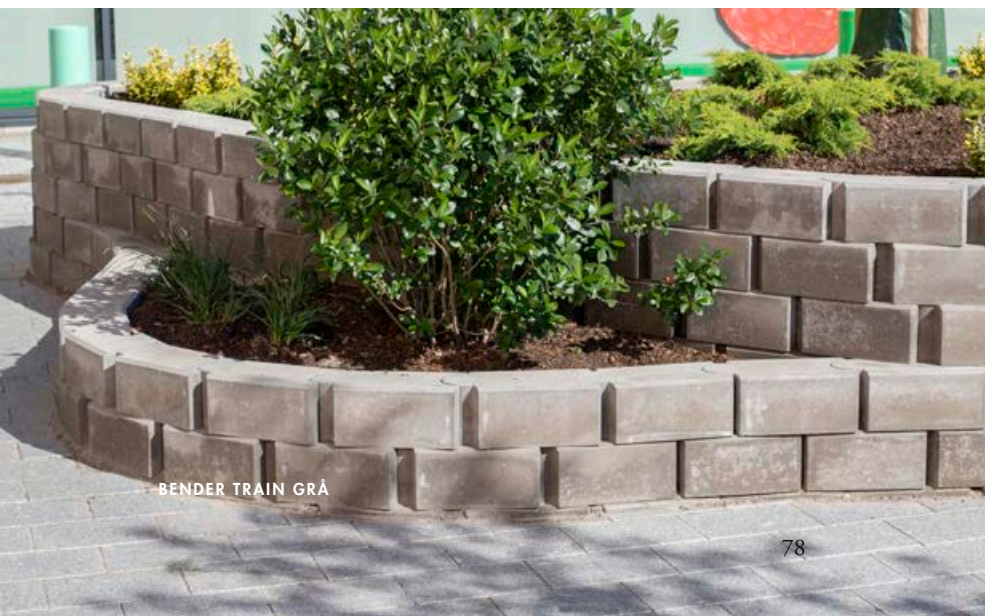

BENDER TRAIN GRÅ



BENDER TRAIN GRAFIT

BENDER UMBRA MUR

Samspel mellan ljus och skugga

Umbra är en mur som genomsyras av det vackra samspelet mellan ljus och skugga. Umbra är det latinska ordet för just skugga. Den är dubbelsidig och byggs rak. Blocken är lätta att bygga med, normalstenen väger endast 22 kg/st trots sin höjd på 200 mm. Mursortimentet består av normalsten, hörn/avslut (hel- och halvsten), samt toppsten.



FÄRG



Grå 07

**KOMBINERA MED
CITY STORMIX,
SE SIDA 44-45**

**FÖR MER
INSPIRATION OCH
MONTERINGSTIPS
BENDERS.SE**

UMBRA MUR

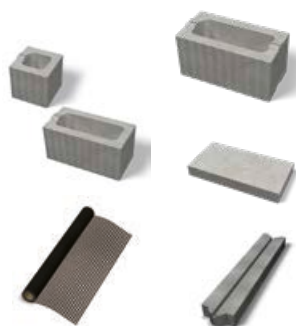

	Mått mm	Höjd mm	Antal/m ²	Kg/st
Normalsten	400x200	200	12,50	22,00
Hörn- och avslut	400+200x200	200	-	35,00
Toppsten	400x250	60	-	14,00
Geonät X-35	25x1,25 m	-	31,25 m ² /kg	7 kg/st
Mega Grundbalk	1000x210	100	-	48 kg/st



BENDER UMBRA MUR GRÅ



BENDER UMBRA MUR GRÅ

BENDER VILLA MUR

Smakfull och stilren

Ett smakfullt och stilrent murblock för att stödja, markera och avgränsa områden i trädgården. De lätthanterliga blocken passar utmärkt till låga, fristående murar. Du kan lägga samma murblock som stödmur eller som kantsten mellan ytor med mindre nivåskillnader. De fasade kanterna ger en snygg markerad fog i muren.



FÄRG

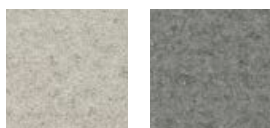

Grå 07

Grafit 01

FÖR MER
INSPIRATION OCH
MONTERINGSTIPS
BENDERS.SE

VILLA MUR

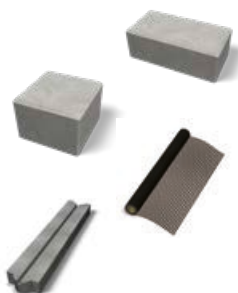

	Mått mm	Höjd	Antal/m ²	Kg/st
Normalsten	400x200	140	17,90	25,8
Halvsten	200x200	140	35,70	12,9
Geonät X-35	25x1,25 m	-	31,25 m ² /kg	7 kg/st
Mega Grundbalk	1000x210	100	-	48 kg/st

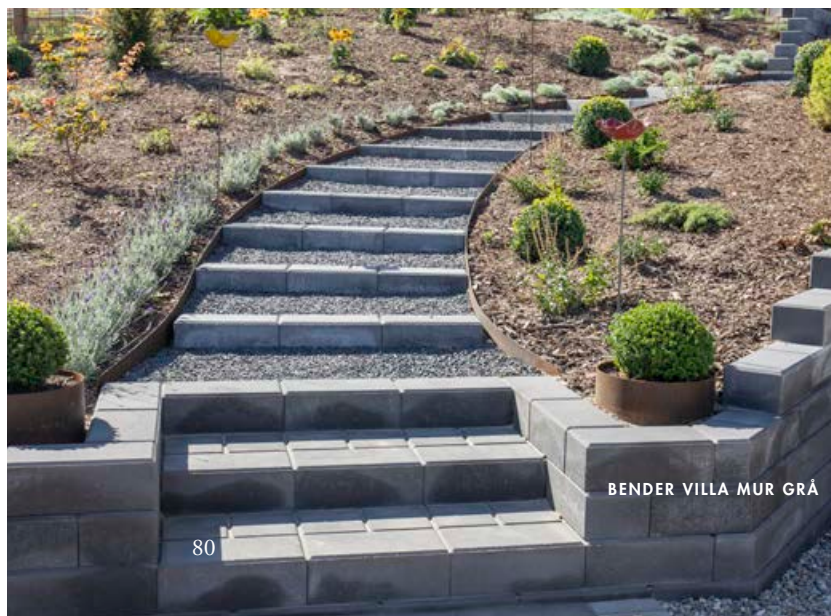

BENDER VILLA FLEX

Skapa unika former

En flexibel mur som oftast görs fristående, men muren kan fyllas med makadam och kombineras med geonät för att även användas som stödmur. Blocken är vändbara och kan förses med en insats för plantering av växter för att mjuka upp uteplatsen. Massivblocken kan användas som avslutning av övre lagret om du vill ha en jämn mur utan överliggande toppsten.



FÄRG



Grå 07

Grafit 01

VILLA FLEX

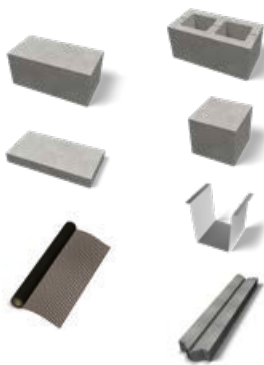

	Mått mm	Höjd	Antal/m ²	Kg/st
Hälblock	400x200	180	14,0	20,8
Helblock	400x200	180	14,0	34,00
Halvblock	200x200	180	28,0	17,0
Toppsten	400x200	50	-	9,1
Planteringsplåt	130/110x125	140	-	0,5
Geonät X-35	25x1,25 m	-	31,25 m ² /kg	7 kg/st
Mega Grundbalk	1000x210	100	-	48 kg/st

**STORA
MÖJLIGHETER
OCH SPÄNNADE
DETALJER**

BENDER VILLA FLEX GRAFIT OCH
TOPPSTEN GRÅ

BENDER VILLA FLEX GRAFIT OCH BENDER CITY STORMIX



BENDER STOLPELEMENT GRÅ, BENDER STOLPTOPP 400 GRÅ, BENDER MEGATÄCK PATINA GRÅ, BENDER FUNKIS OCH BENDER MEGALOC GRÅ



BENDER MEGATÄCK PATINA GRÅ OCH BENDER MEGAWALL GARDEN GRÅ

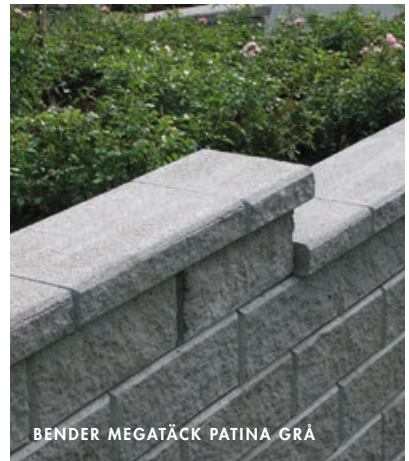

BENDER MEGATÄCK PATINA GRÅ



BENDER STOLPTOPP 600 GRAFIT



BENDER MEGASTEP 420 GRÅ



BENDER STOLPELEMENT, BENDER STOLPTOPP 400 OCH BENDER MEGAWALL

BENDER MEGATÄCK, STOLPTOPP, STOLPELEMENT OCH MEGASTEPP

En vacker avslutning

Bender Megatäck Patina passar samtliga murar i Mega-serien och ger en vacker avtäckning med sin blästrade ovansida och knäckta långsidor. Med Stolpelement och Stolptopp blir det enkelt att skapa spännande avbrott och avslut i muren – eller varför inte låta samma stenar bilda en bänk i en pergola? Möjligheterna är oändliga.

De flesta miljöer har nivåskillnader och kräver trappor. Använd Bender Megastep för ett smakfullt och funktionellt resultat – med sina klippta sättstegsytor smälter de in i omgivningarna på ett naturligt sätt.

FÄRG



Grå 07

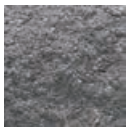

Grafit 01

FÖR MER
INSPIRATION OCH
MONTERINGSTIPS
BENDERS.SE



Bender Megatäck Patina

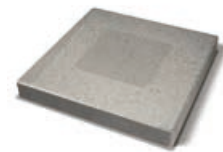

Bender Stolptopp



Bender Stolpelement



Bender Megastep

AVSLUTNINGAR

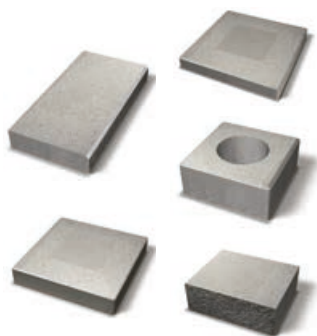

	Mått mm	Höjd mm	Antal/pall	Kg/st
Megatäck Patina	500x260	70	30	20
Stolptopp 600	600x600	80	8	65
Stolptopp 400	400x400	80	24	27,3
Stolpelement	350x350	150	20	31
Megastep 420	420x350	150	20	50
Megastep 700	700x350	150	12	84
Megastep 1050	1050x350	150	8	126

BENDER KANTSTEN, STÅLKANT OCH KANTSÄKRING

De rätta stöden i alla lägen



BENDER SLÄT KANTSTEN GRÅ

FÄRG



Grå 07

Grafit 01

Grön

Obehandlat stål

Svart

**KANTSTENAR FÖR TRAFIKMILJÖER?
SE GATUKANTSTÖD
PÅ SIDA 112
OCH BREDKANT
PÅ SIDA 113**

BENDER SLÄT KANTSTEN gör en vackert anlagd rabatt eller gång ännu vackrare. Den lyfter fram utan att ta över och därför finns det plats för den i alla typer av utemiljöer.



	Mått mm	Höjd mm	Kg/lpm
Slät kantsten	500x50	250	30
Slät kantsten	700x70	300	45

BENDER GARDIA KANTSTEN har ett modernt utseende. Med sin rundade utfasning där sterna hakar i varandra underlättar den läggningen vid svängda kantstenslängder.



	Mått mm	Höjd mm	Kg/lpm
Gardia kantsten	500x80	140	23,7

BENDER STÅLKANT är en produkt med många användningsområden. Kan sättas mellan gräsmatta och rabatt eller grusgång. Levereras i meterlängder som lätt kan böjas till kurvor och sättas samman. Finns som lackad grön eller obehandlad. Den obehandlade stålkanten får med tiden en rostig yta.



	Mått mm	Antal/pall	Kg/pkt
Stålkant	1000	200 pkt/pall	5

BENDER KANTSÄKRING är en smidig produkt av svart kompositmaterial som säkrar din markstensläggning och spikas fast i underlaget. Den är rak, men kan böjas åt båda hållen och formas till kurvor efter att stagkanten klippts av.



	Mått mm	Höjd mm	Kg/pkt
Kantsäkring	2440x75	55	2,5

*Bender Kantsäkring säljes i förpackning om 2 st + 12 st jordspik.

BENDER PLANTERINGSKÄRL

Håller jorden på plats

Bender Planteringskärl skapar trivsamma och funktionella miljöer, både för förbipasserande och växtligheten.

FÄRG



Grå 07

BENDER TRÄDGROPSFUNDAMENT

Trädgropsfundament i betong används för att säkra planteringar och hårdgjorda ytor i urbana trafikmiljöer. Den har 100 mm tjocka väggar och tre st ingjutna kulankare för Lyftankare Universal 1,3.

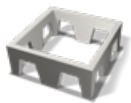

	Mått mm	Höjd mm	Kg/st
Trädgropsfundament	1400x1400	600	528,0
Trädgropsfundament	1500x1500	600	620,0

BENDER PLANTERINGSLÅDA

Stabil planteringslåda i betong med rå och fräck design. Den har 55 mm tunna väggar, två stycken dräneringshål i botten och ingjutna kulankare på kortsidorna för Lyftankare Universal 1,3.



	Mått mm	Höjd mm	Kg/st
Planteringslåda	2050x600	600	730,0



BENDER STÅLKANT OBEHANDLAT STÅL



BENDER PLANTERINGSLÅDA

BENDER SIENA BLOCK, BLOCK OCH TRAPPBLOCK

Tar dig ett steg högre

En produkt med otaliga användningsområden: som entrétrappa, terrängtrappa, kantstöd, planteringslåda eller mur. Med Bender Block löser du problemen enkelt och smidigt. Blocken finns i tre raka dimensioner, alla modulanpassade till våra plattor i 350- och 700-serierna samt till flertalet av våra markstenar. Med Bender Radieblock kan du göra radier på 3, 4,5 och 6 meter. Krävs andra radiemått kan närmaste storlek över brytas en aning så att avståndet mellan blocken blir något större i ytterkant.

Med Bender Trappblock bygger du enkelt och snabbt trappor i skiftande miljöer. Passar bra såväl i terräng som entrétrappa i offentlig miljö och med Rampblocket drar man lätt upp t ex en barnvagn.



BENDER BLOCK GRÅ

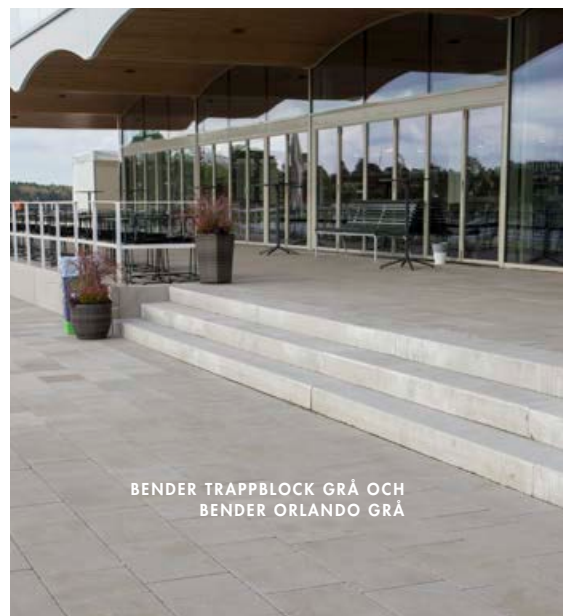

BENDER SIENA BLOCK GRÅ

BENDER TRAPPBLOCK GRÅ OCH
BENDER ORLANDO GRÅ

FÖR MER
INSPIRATION OCH
MONTERINGSTIPS
BENDERS.SE

FÄRG

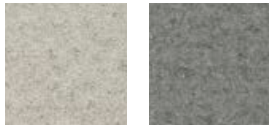

Grå 07

Grafit 01

BYGG MUR MED
BENDER BLOCK

BENDER BLOCK GRÅ

SIENA BLOCK



	Mått mm	Höjd mm	Antal/lpm	Kg/st
Siena block 350	350x350	150	2,86	42
Siena block 700	700x350	150	1,43	84

BLOCK



	Mått mm	Höjd mm	Antal/lpm	Kg/st
Block 350	350x350	150	2,86	42
Block 700	700x350	150	1,43	84
Block 1050	1050x350	150	0,95	126
Block radie 3,0 m	785(693,4)x350	150	1,27	87
Block radie 4,5 m	785(723,8)x350	150	1,27	89
Block radie 6,0 m	785(739,2)x350	150	1,27	91

TRAPPBLOCK

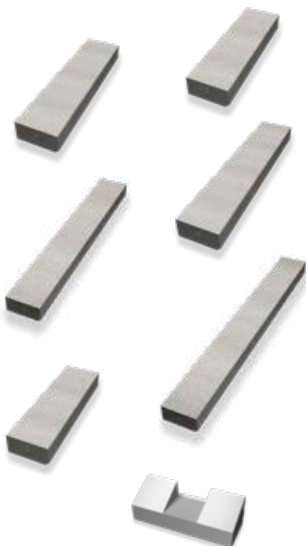

	Mått mm	Höjd mm	Antal/lpm	Kg/st
Trappblock 1000	1000x300 (330)	150 (180)	1,00	144
Trappblock 1200	1200x300 (330)	150 (180)	0,83	173
Trappblock 1500	1500x300 (330)	150 (180)	0,67	210
Trappblock 2000	2000x300 (330)	150 (180)	0,50	280
Trappblock 2500	2500x300 (330)	150 (180)	0,40	350
Trappblock 900	900x300 (330)	150 (180)	1,11	130
Trappblock ramp*	900x300 (330)	150 (180)	1,11	155

Angivna mått är byggmått. Tillverkningsmått är 30 mm mer på höjden och djupet i och med att trappblocket är urjacket i framkant 30x30 mm för effektiv lösning. Anges inom parantes.

* Trappblock ramp används tillsammans med trappblock 900.



BENDER PLINT

JUSTERBAR ELLER FAST

En bra start

Benders stora plintsortiment med både justerbara hållare och fasta stolpskor. Plint med justerbar hållare för snabb och enkel montering. Justerbar i både höjd- och sidled. Bender Plint med inbyggd fast stolpsko används t.ex. vid högre horisontella laster så som staket och plank. Carport-plinten tål ändå högre laster och har ett hål för ingjutning av tex stolpskor.

FÄRG



Grå 07

FÖR MER
INSPIRATION OCH
MONTERINGSTIPS
WWW.BENDERS.SE



BENDER PLINT M16 JUSTERBAR



BENDER PLINT FAST

PLINT M16 JUSTERBAR



	Mått mm	Höjd mm	Kg/st
Plint 500	185x185	500	35
Plint 700	185x185	700	48
Stolpsko Uniflex L efterjusterbar	60-80x50	85	0,55
Stolpsko Uniflex 2" efterjusterbar	43-53x40	85	0,50
Stolpsko Uniflex 3" efterjusterbar	62-77x40	85	0,60
Stolpsko Uniflex 4" efterjusterbar	84-104x50	85	0,85
Stolpsko Unifix 2" justerbar	43-53x40	130	0,55
Stolpsko Unifix 3" justerbar	70-80x50	130	0,80
Stolpsko Unifix 4" justerbar	90-100x50	130	0,90

PLINT M20 JUSTERBAR

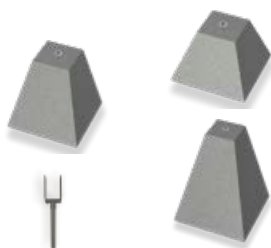

	Mått mm	Höjd mm	Kg/st
Plint 200	300x300	200	27
Plint 300	300x300	300	37
Plint 500	300x300	500	60
Stolpsko Flex efterjusterbar	35-150x70	100	0,85

PLINT FAST

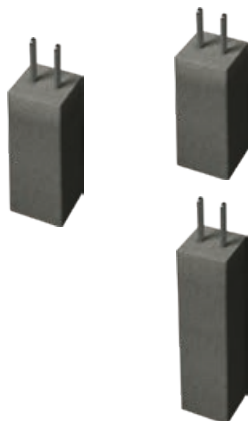

	Mått botten mm	Mått toppen mm	Höjd mm	Höjd med stolpsko mm	Kg/st
Plint 400 med 2" hållare	180x180	170x170	390	575	28
Plint 400 med 3" hållare	180x180	170x170	390	575	28
Plint 400 med 4" hållare	180x180	170x170	390	575	28
Plint 500 med 2" hållare	185x185	170x170	480	665	35
Plint 500 med 3" hållare	185x185	170x170	480	665	35
Plint 500 med 4" hållare	185x185	170x170	480	665	35
Plint 700 med 2" hållare	200x200	170x170	690	875	57
Plint 700 med 3" hållare	200x200	170x170	690	875	57
Plint 700 med 4" hållare	200x200	170x170	690	875	57

PLINT 750 CARPORT

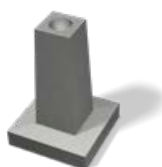

	Mått mm	Höjd mm	Kg/st
Plint 750 Carport	500x500	750	150

OBS! Den justerbara plinten tillsammans med hållare är ej dimensionerade för fristående höga plank eller staket där horisontella laster (vindlast) förekommer – använd här vår plint med fast stolpsko. Den efterjusterbara hållaren är i första hand tänkt till altaner och trädäck. Den justerbara hållaren fungerar bra till plank och staket som byggs i vinklar och stagas i huskropp eller liknande.

BENDER DEKORMATERIAL

Kompletterar och förhöjer

Spännande produkter med många användningsområden. Skapa vackra kontraster mot husväggar och gångar av marksten genom att välja färger på stenen som bryter av. Gör mönster och formationer i lämpliga miljöer, som till exempel i rondeller. Resultatet blir en både lättskött och levande yta.



	Färg	Fraktioner mm	Kg/säck
Kompassros	Grafit	Ø410x50	21 kg/st
Sjösingel	Gulbrunmelerad	8-16	15, 800
Sjösingel	Svartvitmelerad	8-16	15, 800
Sjösingel	Gulbrunmelerad	16-32	15, 250, 800
Sjösingel	Svartvitmelerad	16-32	15, 250, 800
Sjösingel	Svartvitmelerad	32-64	800
Dekorsten	Vit matt	20-40	15, 800
Dekorsten	Svart polerad	20-40	15, 800
Skifferkross	Grafit	20-40	15, 250, 800
Stenkross	Vit	8-12	15, 800
Stenkross	Grafit	11-16	15, 800
Stenkross	Grafit	16-22	800
Stenkross	Grafit/vit	16-32	15, 800
Kullersten	Grårödmelerad	50-70	800
Kullersten	Grårödmelerad	70-100	800
Kullersten	Grårödmelerad	100-250	800
Natursingel	Grårödmelerad	16-40	15, 800
Gårdsgrus	Naturfärgad	8-16	250, 800
Lättklinker	Gråbrun	4-10	50L / 1 m ³ /säck
Lättklinker	Gråbrun	10-20	50L
Lättklinker Coated	Gråbrun	10-20 K	50L, 2,5 m ³ /säck



BENDER KULLERSTEN GRÅRÖDMELERAD

ÅTGÅNG DEKORMATERIAL

- **8-16 mm, 8-12 mm** eller **11-16 mm** behöver ett 30 mm tjockt lager, ca 45 kg/m².
Ex Sjösingel, Stenkross och Gårdsgrus.
- **16-32 mm, 20-40 mm** eller **16-40 mm** dekormaterial behöver ett 50 mm tjockt lager, ca 80 kg/m². Ex Sjösingel, Stenkross, Dekorsten, Natursingel och Skifferkross.
- **32-64 mm** Sjösingel behöver ett 70 mm tjockt lager, ca 100 kg/m².
- **70-100 mm** Kullersten, 800 kg räcker till ca 5 m².
- **100-250 mm** Kullersten, 800 kg räcker till ca 3 m².
- **2-5 mm** eller **0-4 mm** sättlager skall läggas i ett 30 mm tjockt lager, ca 45 kg/m².
Ex Stenflis, Stenmjöl och Sandlädesand.
- **0-32 mm** Bärlager i ett 150 mm tjockt lager, ca 250 kg/m².
- **4-10 mm** eller **10-20 mm** Lättklinkerkulor i ett 150 mm tjockt lager, ca 150 l/m².

Detta är teoretiska beräkningar. I praktiken är det omöjligt att lägga ett exakt jämnt lager. Vidare är densiteten olika på de olika dekorstenarna som påverkar antalet kg/m².

**VID BEHOV AV
DEKORMATERIAL
TILL STORA YTOR
KONTAKTA DIN
BENDERS-
REPRESENTANT**



Sjösingel Gulbrunmelerad



Skifferkross Grafit



Kullersten Grårdmelerad

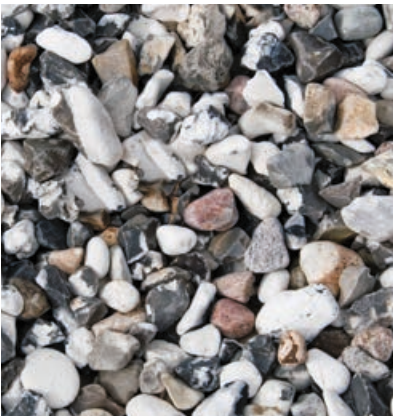

Sjösingel Svartvitmelerad



Stenkross Vit

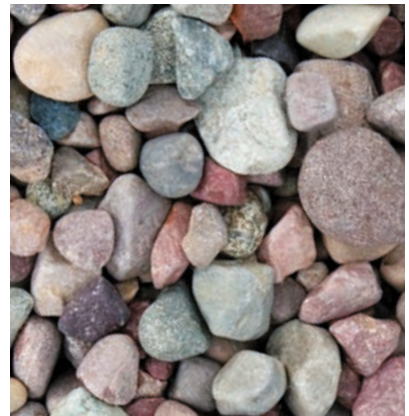

Natursingel Grårdmelerad



Dekorsten Vit



Stenkross Grafit



Gårdsgrus Naturfärgad



Dekorsten Svart



Stenkross Grafit/vit



Lättklinker Gråbrun



BENDER LITHOMEX EASY OCH BENDER EPSILON



BENDER LITHOMEX HEAVY L20 OCH BENDER BOHUS SMÅGATSTEN ANTIK

BENDER FOGMATERIAL

Säkerställer din beläggning

En välfylld fog används till ytor lagda i både betong och natursten och är både snygg och praktisk. Bender fogmaterial säkerställer din beläggningens funktion och livslängd. Vi erbjuder flera olika typer av fogmaterial. För stenväggning finns vanlig och ogräshämmande fogsand i tre färger samt Bender Lithomex Easy och Quicksand som används för beläggningar med gång- eller lättare trafik medan Bender Lithomex Heavy är en specialhårdfog för medeltung till tung trafik.



Vi har också kompletteringsprodukter som fiberduk, bärlager samt stenvjöl och stenflis som används till sättningslager eller ger ökat grepp när temperaturen sjunker. Se mer på vår hemsida.

FÄRG



Grå

Grafit

Sand

LÄS MER OM
FOGMATERIAL,
SE SIDA 63

FOGMATERIAL

FOGMATERIAL	Kg/frp	Bredd fog (min. 30 mm djup)
Fogsand 0 - 2 mm	15	2 - 20 mm
Danfogsand No Grow	20	1 - 5 mm
Lithomex Easy	20	1 - 10 mm
Lithomex Quicksand	15	3 - 20 mm
Lithomex Heavy L15	27,5	3 - 30 mm
Lithomex Heavy L20	27,5	5 - 30 mm
Lithomex Heavy L50	28	8 - 30 mm

PROVA VÅR
FOGMATERIAL-
BERÄKNARE PÅ
BENDERS.SE

ÅTGÅNG FOGMATERIAL

Fogmaterial beräknas till 1–10 kg per m² beroende på typ av stenbeläggning:

- Plattor och Granithällar med smal fog: 1–3 kg per m²
- Marksten med smal fog, typ Bender Bas: 2–4 kg per m²
- Marksten med bred fog, typ Bender Fantasi: 3–6 kg per m²
- Gatsten, typ Bender Bohus Smågatsten: 5–10 kg per m²

BENDER GRUSARMERINGSMATTA

Håller gruset på plats

Bender Grusarmeringsmatta stabiliserar och armerar din grusade yta, den ser till att gruset stannar där du vill ha det. Du kan gå, cykla, skjuta barnvagn eller till och med köra bil utan att göra spår i gruset, samt ställa möbler på ytan. Passar tillsammans med exempelvis Gårdsgrus och Stenkross.



ANVÄNDNINGSSOMRÅDE

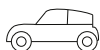

GRUSARMERINGSMATTA



Bender Grusarmeringsmatta

Mått mm

1600x1200x40 mm

Antal st/m²

0,52

Kg/st

4,40

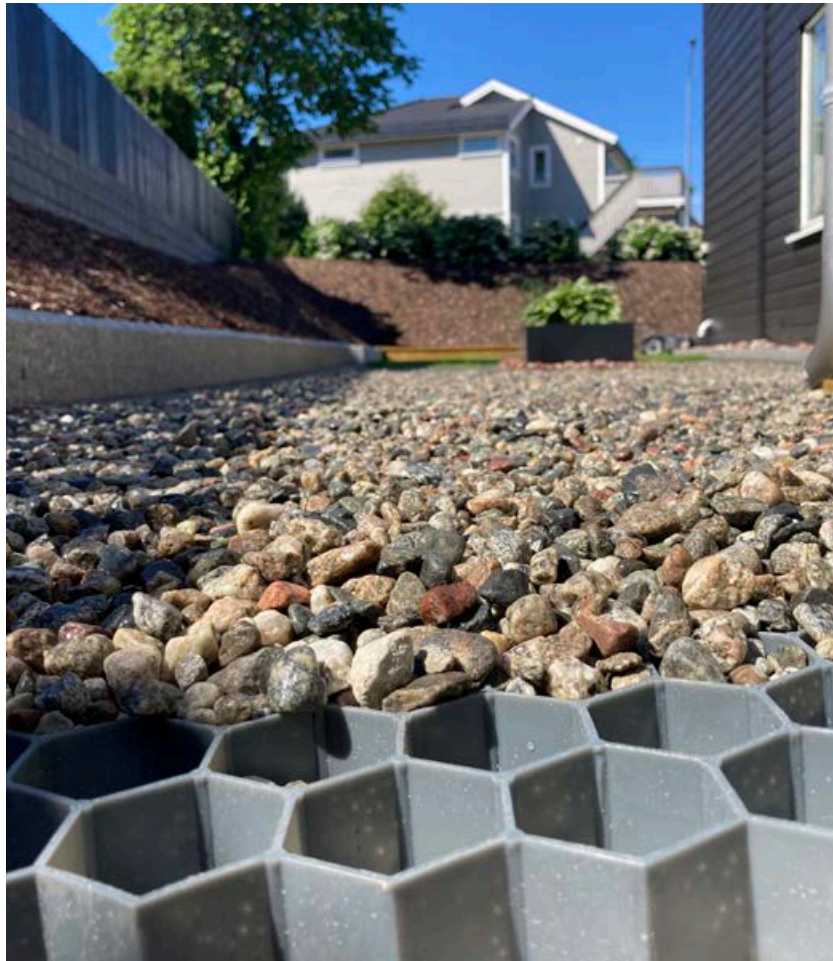

BENDER STAKET

ROYAL SMIDE OCH FUNKIS

Pricken över i

Ingenting är så vackert att det inte kan bli ännu vackrare. Förhöj utseendet på muren med marknadens snyggaste staket. Smidesstaketet Royal tillverkas i fyrameterssektioner i två olika höjder, 500 och 900 mm, i klassiskt antracitfärgat smidesjärn. Grindar, anpassade till staketets höjder, finns att komplettera med.

Funkis är ett staket i modern utformning och är gjort av galvaniserat pulverlackerat stål och finns både som tvåmeters startpaket och enmeters tillbyggnadssektion. Allt förpackat i 1-meter längder för enkelt montage.



ROYAL SMIDE



	Längd mm	Höjd mm
Smidesstaket 500	4000	500
Smidesstaket 900	4000	900
Grind 800	1070	800
Grind 1250	1150	1250

FUNKIS



	Längd mm	Höjd mm
Funkis 2 m startpaket	2000	500
Funkis 1 m tillbyggnad	1000	500



BENDER ROYAL SMIDE



BENDER FUNKIS

BENDERS VISION – HELSVENSK NATURSTEN

Vår ambition är att vara det naturliga leverantörsvalet för natursten. För oss är det viktigt att målmedvetet och långsiktigt utveckla våra sortiment, både för vår egen och kommande generationers skull.

Detta gör vi med hjälp av en hög investeringstakt, för att tillgodogöra våra kunders önskemål om ett sortiment med minimal miljöpåverkan och optimalt ekonomiskt utfall vid inköp, montering och underhåll.

Vår organisation, med en hantverkstradition sedan 1926, har bidragit till vår stora kompetens vid rådgivning och framställning av helsvenska naturstenslösningar.

”Med stort *Engagemang* bygger vi *Hållbart* och långsiktigt för vår framtid. Det vi bygger skapar *Trygghet*”



A handwritten signature in white ink, which appears to read 'Ove Bender'.

Ove Bender, Koncernchef

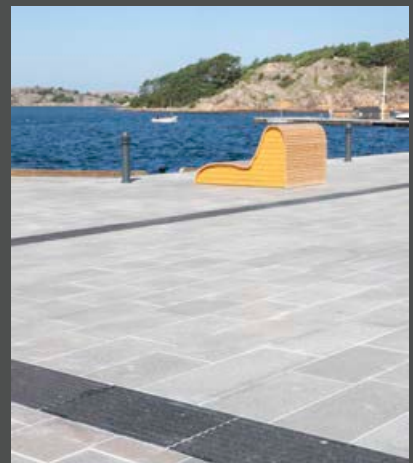



GRANIT – ETT MATERIAL MED EVIGA VÄRDEN

Stenen vi bryter idag bildades för mer än niohundra miljoner år sedan, när glödhet magma trängde upp från jordens inre och bildade kristaller. Ändå är graniten en av våra allra yngsta bergarter, med stora skiftningar i utseende och egenskaper beroende på var i världen den bryts.

Bohusgranit med sin unika färgskala i glimrande ljusgråa och ljusröda toner finner du i bearbetad form över hela Norden, vart du än vänder dig. Murar, gatstenar, kantstenar, fasader, bänkar, stolpar, trappor och offentliga konstverk – alla lånar de sin karaktär från klipp-hällarna vid västerhavet.

Den vackra, starka men ändå lättklivna bohusgraniten återfinns bara i ett smalt stråk mellan Gullmarsfjorden i söder till Idefjorden i norr, här ligger våra stenbrott Nolby, Ävja och Näsinge. I Bohuslän har vi verkat ända sedan 1926 då Andelsföreningen Bohusläns Kooperativa Stenindustri bildades. Men rötterna går djupare än så – redan ett sekel dessförinnan fanns det gott om stenhuggerier i trakten.

Det nybildade kooperativet kom tidigt att bli en dominerande aktör inom den bohuslänska stenindustrin. Efter andra världskrigets slut tog utvecklingen fart på allvar, när ny teknik gav nya möjligheter – men det

manuella hantverket levde kvar i högönsklig välmåga. Berget har alltid krävt ett erfaret och respektfullt handlag för att ge sitt allra bästa och än idag är det graniten som talar om för stenhuggaren var mejseln ska sättas.

Utvinningen och bearbetningen av bohusgranit är sedan sommaren 2012 en del av den familjeägda Benderskoncernen, som är Sveriges ledande producent av bland annat mark- och takprodukter med ett brett återförsäljarnät över hela Norden. Benders alla verksamheter präglas av långsiktighet, kvalitetsmedvetande och lyhördhet för kundernas önskemål – samma principer som väglett den bohuslänska stenproduktionen under alla år.

Att bygga vackra miljöer i bohusgranit är så långt från slit-och-släng-samhället du kan komma. Det är en kulturgärning som står sig i generationer framöver, vackrare för varje år som går. I vårt sortiment hittar du ett brett urval som gör det möjligt att uppnå precis den känsla du eftersträvar – från rustikt naturnära till hypermodern elegans, såväl utomhus som inomhus.

Men det är bara början. Allt vi gör är ett hantverk och varje sten är unik, så ingenting är omöjligt. Har du en idé så har vi en lösning – i äkta bohusgranit!

BESKRIVNINGAR – YTA, FÄRG & STIL

YTBEARBETNINGAR

Råkilad granit har den naturligt varierade och knöliga ytstruktur som uppkommer när stenblocken kilas isär. Det ger ett rustikt intryck som passar bra i miljöer där man vill uppnå en naturnära känsla. Råkilad granit används ofta för exempelvis trappor, murar och stolpar i trädgårdsmiljöer.

Tumlad granit får en antik patinerad yta och används ofta för bland annat gatsten.

Flammad granit är sågad, vilket gör det möjligt att hålla snävare måttoleranser. Efter sågningen hettas ytan upp kraftigt så att stenkristallerna spjälkas till en småvågig, sträv elegant yta. Flammad granit ger ett bra halkskydd och passar bra för exempelvis trappor, hållar och bänkar, inte minst i offentliga miljöer, men också inomhus.

Krysshamrad granit har bearbetats med tryckluftshammare för att uppnå en knottig ytstruktur med finess och bra halkskydd, som lämpar sig för trappor och hållar.

Polerad eller fnslipad granit får en helt slät och blankpolerad eller mattslipad yta som är extremt tålig och inte kräver något direkt underhåll. Den används ofta till fasader, golv eller bänkskivor när ett exklusivt intryck eftersträvas.

FÄRGER

Bender Bohusgranit finns i två färgställningar beroende på vilket stenbrott graniten kommer från:

Grå Bohus, från t ex *Ävja Grå* och *Nåsinge*
Röd Bohus, från t ex *Ävja Röd*, *Nolby* och *Axtveten*
Vi förädlar även granit i andra kulörer.

Granit är ett naturmaterial där färgskiftningar kan förekomma.

STILBENÄMNINGAR

I samband med produktnamnen längre fram hittar du stilbenämningar som är tänkta att hjälpa dig hitta rätt produkt till rätt miljö:

Rustik – lantlig, naturlig, råkilad på alla synliga sidor.

Antik – klassisk, patinerad, råkilad på alla synliga sidor samt dessutom tumlad.

Modern – trendig, funktionell, en synlig sida flammad, resterande synliga sidor råkilade.

Elegant – smakfull, strikt, flammad på alla synliga sidor.

Finess – förfinad, återhållsam, krysshamrad på alla synliga sidor.



NÅSINGE FINESS
(KRYSSHAMRAD)



ÄVJA GRÅ FINESS
(KRYSSHAMRAD)



ÄVJA RÖD FINESS
(KRYSSHAMRAD)

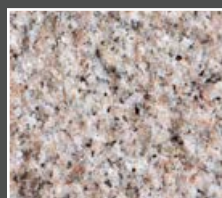

NOLBY FINESS
(KRYSSHAMRAD)



AXTVETEN FINESS
(KRYSSHAMRAD)



NÅSINGE ELEGANT
(FLAMMAD)

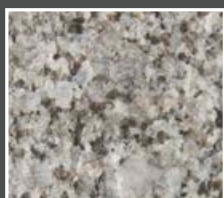

ÄVJA GRÅ ELEGANT
(FLAMMAD)

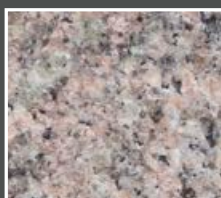

ÄVJA RÖD ELEGANT
(FLAMMAD)

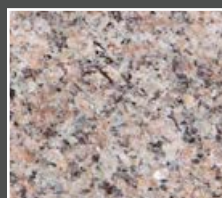

NOLBY ELEGANT
(FLAMMAD)



AXTVETEN ELEGANT
(FLAMMAD)



NÅSINGE RUSTIK
(RÅKILAD)



ÄVJA GRÅ RUSTIK
(RÅKILAD)

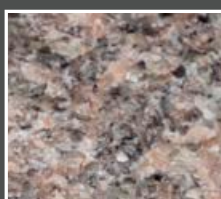

ÄVJA RÖD RUSTIK
(RÅKILAD)



NOLBY RUSTIK
(RÅKILAD)

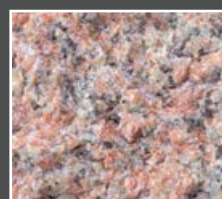

AXTVETEN RUSTIK
(RÅKILAD)

GRÅ BOHUS

RÖD BOHUS



NATURSTENSPÄRM OCH BROSCHYR

På följande sidor visar vi våra Naturstensprodukter på ett kortfattat sätt. För mer detaljerad information och inspiration så har vi en Naturstensbroschyr som ni kan ta del av på vår hemsida: www.benders.se.

Vi har också en Naturstenspärm som innehåller naturstensprover och broschyrer. För mer information kontakta oss via mail: natursten@benders.se

BOHUS KANTSTEN

Råkilad eller krysshamrad, lämplig för trottoarer, torg, gågator, vägar och liknande. Kantsten i granit ger ett stilfullt intryck och åldras med värdighet.



BENDER BOHUS KANTSTEN RUSTIK RV4 GRÅ OCH BENDER SLÄTA PLATTOR 350X350 GRÅ



BENDER BOHUS SMÅGATSTEN ANTIK I BÅGSÄTTNING

BOHUS GATSTEN

Gatstenen håller i hundratals år och blir bara vackrare ju mer den används. Gatsten av granit finns i grå, röd, vit och svart nyans, med olika ytbearbetningar.

BOHUS CONSETT

Consett Farthinderelement passar bra på hårt trafikerade vägar och när byggtiden är begränsad. Elementen tillverkas inomhus och går att få måttanpassade.



BOHUS CONSETT FARTHINDERELEMENT



BENDER BOHUS GRANITHÄLLAR

BOHUS GRANITHÄLL

Granithällar Elegant, Modern och Rustik lämpar sig för trottoarer, torg, gågator samt i trädgårdsmiljöer.

Dessa produkter skapar en klassisk beläggning för tidlösa miljöer.

BOHUS BLOCKSTEG

Blocksteg i utförandena Rustik, Modern och Elegant lämpar sig till alla slags trappor utomhus. De olika utformningarna ger dig möjligheten att skapa trappan som passar just din stil.



BENDER BOHUS BLOCKSTEG ELEGANT GRÅ OCH BLOCKSTENSMUR RUSTIK GRÅ



BOHUS BLOCKSTENSMUR RUSTIK

BOHUS BLOCKSTENSMUR

Bohus Blockstensmur finns i utförandena Rustik, Modern och Elegant. Blockstensmurar kan användas som enkelsidiga stödmurar för att ta upp höjdskillnader eller som dubbelsidiga barriärmurar för att markera gränser mellan olika terrängavsnitt, på innergårdar eller torg.

BOHUS KRYSSMUR

Råkilad, lämplig som stödmur eller barriärmur. En vacker murtyp med urprunglig känsla, där det mesta arbetet utförs på plats.



BENDER BOHUS KRYSSMUR DUBBELSIDIG



BOHUS RUBBELMUR RUSTIK

BOHUS RUBBELMUR

Råkilad, lämplig som stödmur eller barriärmur. Rubbelmuren är en lite striktare version av kryssmur.

BOHUS PLOCKMUR

Plockmur finns i Rustik utförande. Lämplig som fristående mur i trädgårdsmiljöer. Plockmurar ger ett solitt intryck med sina regelbundna former.



BENDER BOHUS PLOCKMUR RUSTIK GRÅ



BENDER BOHUS STAPELMUR

BOHUS STAPELMUR

Stapel-muren byggs med massiva granitblock som staplas i jämnhöga skift till önskad höjd. Muren används ofta som stödmur i terräng, i parkanläggningar och på kyrkogårdar.

BOHUS BLOCK

Flammad, råkilad och flammad eller råkilad, lämplig som avgränsare, bänkar eller trafikhinder. Fristående granitblock passar utmärkt som skydd i hamnar, vid kajkanter eller vid andra platser där man vill förhindra avkörning.



BENDER BOHUS GRANITHÄLLAR



BENDER BOHUS BLOCK SAFE



BENDER BOHUS POLLARE SAFE

BOHUS SAFE

Trafikhinder Bohus Safe, skapar en trygg och trafik-säker stadsmiljö, samtidigt som den försköner och blir en naturlig del i trafikmiljön. Produkterna är krocktestade enligt standard IWA14 & PAS 68.

BOHUS AVTÄCKNING

Bohus Avtäckning finns i utförandena Elegant, Modern och Rustik. Lämplig som avslutning på stödmurar och barriärmurar eftersom murstenar inte alltid är jämntjocka.



BENDER BOHUS AVTÄCKNING MODERN



BOHUS BEKLÄDNADSGRANIT

BOHUS BEKLÄDNADSGRANIT

Flammad eller råkildad, lämplig för socklar, fasader och stödmurar. Beklädnad med tunnsten är idealisk för dig som vill att din fasad ska ge ett gediget intryck, även om utrymmet är begränsat. Med en tillsatt kanttjocklek på endast 30-35 mm kan den enkelt monteras utan hänsyn till övrig konstruktion.

BOHUS STOLPAR & POLLARE

Bohus Stolpar och Pollare i utförandena Rustik, Elegant och Finess. Idealiska som t.ex. trafikdelare på gator och torg eller som utsmyckning i trädgårdsmiljö.



BENDER BOHUS STOLPE RUSTIK



BENDER BOHUS STOLPE RUSTIK



BOHUS MÖBELGRANIT



BOHUS MÖBELGRANIT

BOHUS MÖBELGRANIT

Råkilad, flammad eller polerad, lämplig för karaktärsfull möblering i det offentliga rummet. Släpp loss fantasin, blanda råkilade ytor med högglanspolerade, kombinera med trä eller metall. Allt är möjligt!

BOHUS INOMHUS- GRANIT

Bohus Inomhusgranit är lämpliga för golv och bänkskivor i inomhusmiljön. Ta med dig de solvarma bohusklipporna in i ditt hem och få på köpet en outslitlig yta.



BOHUS INOMHUSGRANIT



BENDER BOHUS KONSTGRANIT



BENDER BOHUS KONSTGRANIT

BOHUS KONSTGRANIT

Offentlig konst i äkta bohuslänsk granit som bara blir vackrare genom århundradena – ett tydligare arv till kommande generationer kan vi knappast lämna efter oss.

BENDER SKIFFERHÄLLAR

De blyertsgrå, glänsande skifferhällarna från Offerdal och Oppdal ger lättskötta och slitstarka ytor med mycket karaktär från den naturligt vågiga ytstrukturen.



BENDER SKIFFERHÄLLAR

BENDERS NATURSTEN PROJEKTUNIKA PRODUKTER

Med egna stenbrott, egen tillverkning, kunskap och resurser i företaget har vi på Benders möjligheten att vara väldigt flexibla. Vi kan specialanpassa och utveckla våra naturstensprodukter helt efter era projekt. Vi kan självklart samleverera med betongprodukter från Benders övriga sortiment, vilket gör oss till en komplett leverantör. På Benders har vi jobbat i många spännande projekt och levererat till många olika typer av kunder. Här efter hittar ni några av projekten där produkter i äkta Bohusgranit, ur Benders naturstenssortiment, har använts. Våra erfarna stenhuggare är vana vid att samarbeta med bland annat konstnärer och arkitekter för att hitta det exakt rätta uttrycket. Utmana oss gärna!

BRÅNEBACKEN I JÖNKÖPING

Vid Brånebacken har det byggts en ny torgyta, trappor, planteringsytor med murar och murbeklädnad för en mer attraktiv och levande stadskärna. Produkterna som Benders har levererat är Bohus Granithällar Elegant, Bohus Blocksteg Elegant, Beklädnadsgranit Elegant, Bohus Avtäckning, Bohus Blockstensmur Elegant och Consett Farthinderelement.



FJÄLLBACKA KAJ har under åren 2021/22 fått nytt liv. Den tidigare kajen var uttjänt under en längre tid och nu har en ny kaj byggts på samma ställe och Fjällbacka står åter redo att ta emot fartyg. Kajen är 100 meter lång och är bl a klädd med Benders Bohus granithällar Elegant som kommer från Ävja Stenbrott i Bohuslän.



GAMLESTADEN - GÖTEBORG

Knutpunkt Gamlestaden - ett komplext projekt som byggts i tre etapper under sex år. Här finns nu ett resecentrum som binder samman centrala Göteborg med de norra delarna. Markytorna är belagda med Benders Bohus Granithäll elegant och murarna är gjorda med Bohus Blockstensmur elegant, allt i stensorten Ävja Röd. Trapporna är byggda av Bohus Blocksteg Elegant Ävja Röd.



HASSELUDDEN - UDDEVALLA

Att bygga vackra miljöer i Bohusgranit är en kulturgärning som står sig i generationer framöver, vackrare för varje år som går, så som här i Hasselbacken Uddevalla. Har du en idé så har vi en lösning - i äkta Bohusgranit.



HJO - PRIVAT TRÄDGÅRD

I en trädgård intill Vätterns strand i Hjo har flera trevliga umgängesytor formats med Bohus granitprodukter. Trappan är byggd av Bohusgranit blocksteg modern och den vackra muren är byggd av Bohus Stapelmur rustik. Markytorna är klädda med Bohus granithäll elegant och Bohus Smågatsten antik.

HAMBURGSUND

Till Hjalmar's kaj har vi levererat produkter i Bohusgranit. Här blandas produkter som våra blockstensmurar, kantstenar, smågatsten och granithällar på ett väldigt smakfullt sätt tillsammans med växter och trä för att även få känsla av bryggor. Stensorten är Bohusgranit Ävja Grå.



LINDHOLMEN GÖTEBORG

Vision Älvstaden är projektet som arbetar med att knyta samman staden över älven genom att skapa nya hållbara stadsmiljöer och mötesplatser. Benders har levererat Blockstensmur modern och elegant, Gatsten rustik och modern samt Blocksteg modern. Stensorten är Bohusgranit Näsinge.

VÅRVIK - TROLLHÄTTAN

Att förstärka Trollhättans läge vid Göta Älv har funnits med i stadens planer sedan länge. Nu byggs där en ny stadsdel, uppblandad med gammal industrihistoria. Här levererar Benders produkter i Bohusgranit Näsinge, såsom Beklädnadsgranit Rustik, Blockstensmur Modern, Gatsten, Kantsten RV4, RV2 och RV1 och Blocksteg Elegant.

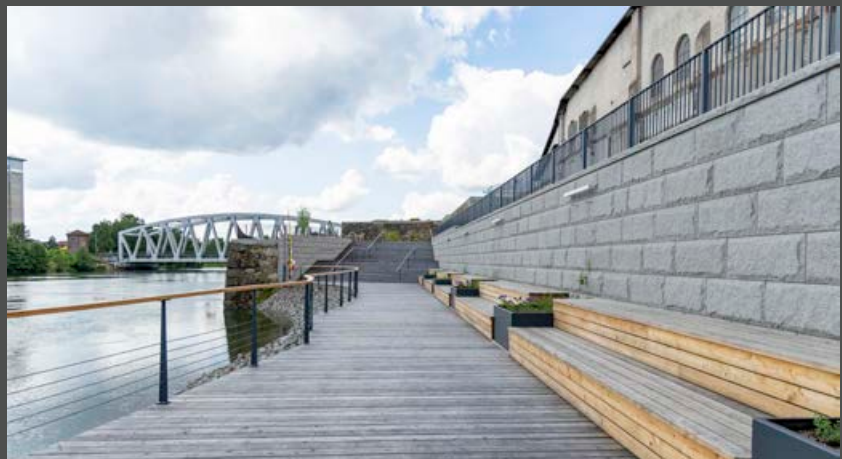

BENDER SPIKMA KANTSTÖD

Ett spikat kantstöd har en mängd fördelar framför kantstöd som limmas eller grävs ned. Det är helt oberoende av vädret och monteras enkelt oavsett nederbörd och temperatur. Man justerar väldigt enkelt kantstödet vid läggning då det inte spikas fast förrän man har fått till placeringen som man önskar. Det är dessutom enkelt att byta ut enstaka stöd om det skulle gå sönder eftersom underlaget inte blir skadat vid montage – ta bara loss det skadade stödet, lägg dit ett nytt och spika fast det. Ytterligare en fördel med spikade kantstöd är att det är återanvändbart om man måste flytta en refug eller liknande.

Tack vare den enkla monteringen och vårt kompletta sortiment kan vi stolt säga att Bender Spikmas spikade kantstöd är marknadens effektivaste kantsten.

MONTAGE

Underlaget ska, för bästa resultat, vara jämnt så att stödet ligger an längs hela sin längd, och det ska vara rensopat från grus eller snö. Kantstödet kan monteras på både det övre och undre asfaltslagret. För en snygg läggning och enkelt montage spänns fixpunkter upp och man snörslår för att få raka linjer. Man placerar ut pallar med stöd med jämna intervall och lägger ut dem enkelt med vår utläggningskärria, vilket gör att man undviker tunga lyft.

SPIKNING

Stöden levereras med en förmonterad rostskyddad spik som sitter fixerad med plastpluggar. Vid korta sträckor använder man vår handstöt, men vid längre sträckor kan en spikpistol med vår spiktillsats användas för spikningen. Både handstöten och våra spiktillsatser är konstruerade så att slagmekanismen stoppas upp när spiken är helt nere, så man behöver inte oroa sig för att slå i för djupt och på så sätt orsaka eventuella skador på stöden.

FÖRSTÄRKNING

Kantstöden sitter ofta monterade i miljöer där till exempel stöd i hörn och skarpa kurvor utsätts för hög belastning. Som alternativ till motfyllning med asfalt eller betong bakom finns det ett alternativ till typ B och D med 2 extra hål för att driva ner ett armeringsjärn som förstärkning. Förborring görs med ett 14 mm borr och sedan drivs ett 12 mm armeringsjärn i, vilket medför en stor förstärkning på stöden.

Med Bender Spikmas spikade kantstöd går förarbete och montage enkelt och snabbt och man är helt oberoende av väder.





BENDER SPIKMA KANTSTÖD TYP A-F OCH HÖGFARTSSTÖD TYP H

Benders spikade kantstöd är marknadens effektivaste kantstöd. I varje stöd sitter förmonterade rostskyddade stålspikar som enkelt drivs ner i underlaget. Metoden ger en stabil infästning och möjliggör montering året runt oavsett väderlek. Samtliga stöd har dubbelspont för att underlätta monteringen och öka det enskilda stödets förmåga att ta upp sidokrafter med 50 procent. Övergångstenar mellan olika profiler och höjder tillsammans med raka delar, konvexa och konkava radier i flera längder ger en komplett konstruktion och minimerar arbetstiden med anpassningar och kapningar.

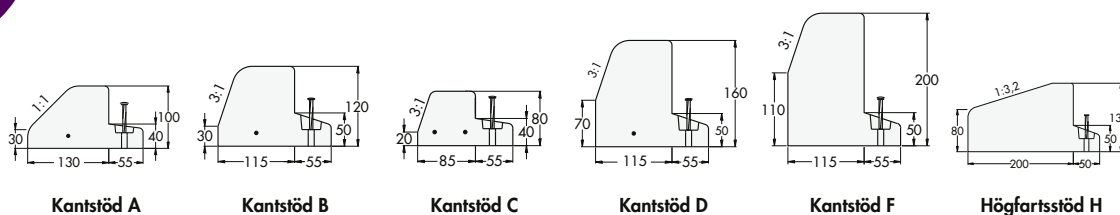

	Kantstöd A	Kantstöd B	Kantstöd C	Kantstöd D	Kantstöd F	Högfartsstöd H
Användningsområde	Villa och radhusområden.	Matargator, genomfartsleder mm.	Trädgårdar, parker m.m.	Huvudtrafikleder o.d.	Högtrafikerade gator och vägar.	På vägar med hög hastighet, ett icke avvisande stöd
Höjd mm	100	120	80	160	200	130
Kg/m	31	37	20	48	59	59

Bender Spikma för limning

Samtliga typer av stöd kan användas för limning där så krävs. Limrensa och kantstenslim finns också i vårt sortiment.



Dränerade stöd

Flera av ovanstående stöd finns även som dränerade, raka. Längd 500 mm.





BENDER SPIKMA KANTSTÖD

**MARKNADENS
EFFEKTIVASTE
KANTSTEN!**

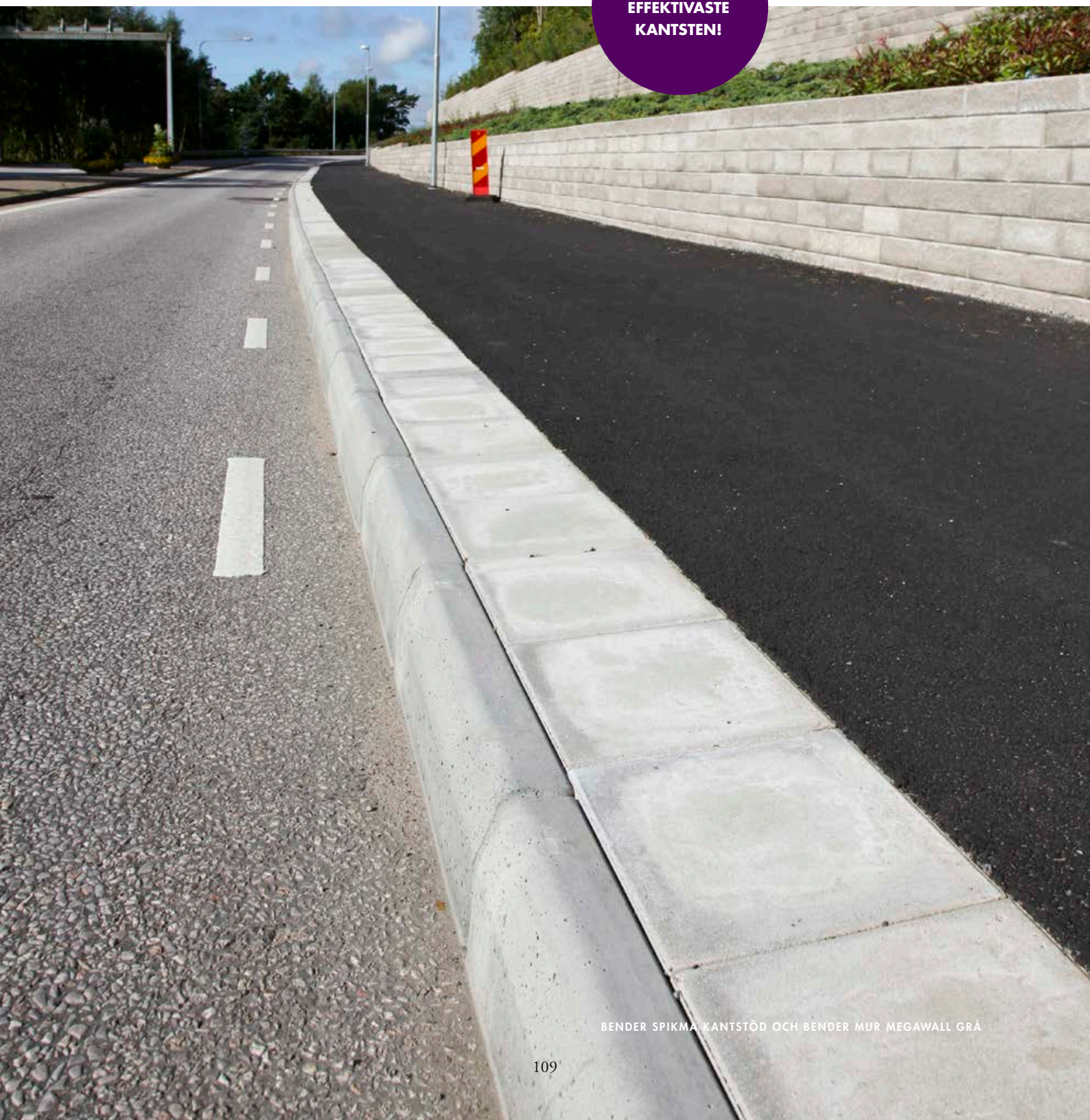

BENDER SPIKMA KANTSTÖD OCH BENDER MUR MEGAWALL GRÅ

BENDER SPIKMA ÖVERFARTS- OCH GÅNGPASSAGESTÖD TYP R-Z

Våra överfartsstöd finns i flera olika utföranden beroende på vart de ska användas. Typ R används ofta vid garageinfarten till villor där du vill ha en mjuk överfart för bilen. Vid nyproduktion av vägar där man vill lägga toppbeläggningen av asfalten mot stödet finns Typ Z för garageuppfarter. Typ S passar utmärkt där gångbanor korsar gatan och vid övergångsställen. Typ T lämpar sig bra vid tillgänglighetsanpassning av till exempel ett övergångsställe. Tack vare sin raka framkant ger det tydliga signaler till synskadade vart gatan börjar och slutar. Typ U har samma funktion som Typ T men ger en ännu mjukare övergång - det är dock inte körbart.

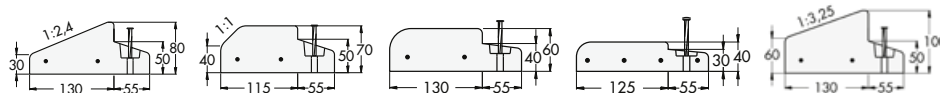

Överfartsstöd R Överfartsstöd S Överfartsstöd T Gångpassagestöd U Överfartsstöd Z

Användningsområde	Garageuppfarter m.m.	Garageuppfart och övergångsställe	Tillgänglighetsanpassade övergångsställe	Gångpassager	Garageuppfarter m.m. vid nyproduktion
Höjd mm	80	70	60	40	100
Kg/m	24	24	24	18	34

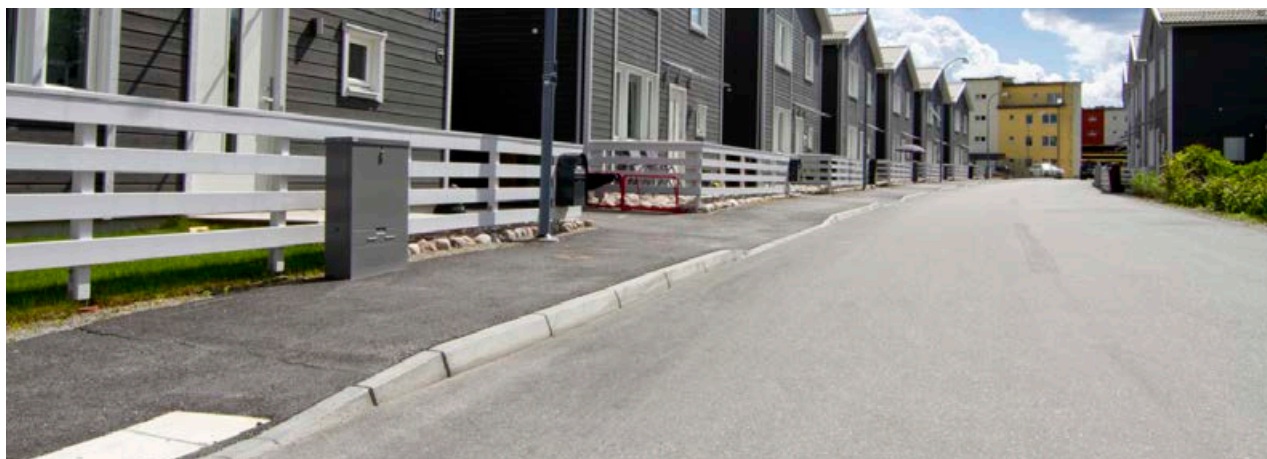

BENDER SPIKMA KANTSTÖD OCH ÖVERFARTSSTÖD

BENDER SPIKMA ÖVERFARTSSTÖD MED SPIKBLECK TYP R, T OCH Y

För att möjliggöra markstensläggning i direkt anslutning bakom stöden så finns R- och T-profilerna även utan klack. Stöden har flera delar samt konvexa och konkava radier. Överfartsstöd Y lämpar sig väl för byggnation av nya övergångsställen med tillgänglighetsanpassning.

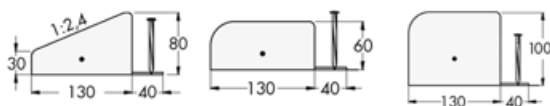

Överfartsstöd R med spickbleck Överfartsstöd T med spickbleck Överfartsstöd Y

Användningsområde	Överfartsstöd med spickbleck används då plattor och beläggingssten ska läggas bakom stöden	Byggnation av nya övergångsställen med tillgänglighetsanpassning
Höjd mm	80	100
Kg/m	20	34



BENDER SPIKMA REFUG TYP B OCH REFUG TRIND

Refug typ B är ett komplett system med radiestentar, vinklar och platta med eller utan hål. Refug Trind används med fördel om man tillfälligt vill ha upp en trafikdelare eller skylt i t ex ett bostadsområde. Refugen är försedd med infästning för enkelrör eller skyltbåge.

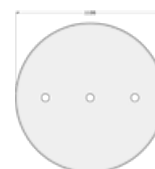
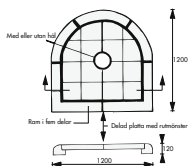

Refug Typ B	Längd mm	Höjd mm	Kg/st	Åtgång komplett refug
Radie 0,6 m konvex	600	120	20	3
Vinkel 90° konvex	600+600	120	37	2
Delad platta med hål	1050	80	146	1
Delad platta utan hål	1050	80	73	1

Refug Trind helgjuten	Längd mm	Höjd mm	Kg/st
Refug Trind helgjuten	1100	240	1100

BENDER SPIKMA GATUKANTSTÖD

Vårt nedgrävbara Gatukantstöd har en slät yta och grå färg. Kantstödet ger en stabil kant och används med fördel tillsammans med vår sten eller plattor av betong och granit. Bender Spikma gatukantstöd tillverkas som raka stöd i 1,0 och 0,5 meters längder samt konvexa och konkava radier från 0,5 meter och uppåt.

Gatukantstödet är ett alternativ till de spikade kantstöden. Monteras på en grusbädd eller i jordfuktig betong. Konkava radier i radie 6,0-12,0 m läggs med rak passbit 500 mm.

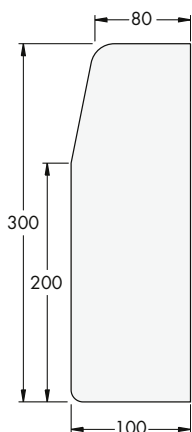

	Längd m	Vikt/st
Rak	1,0	70,00
Rak, passbit	0,5	35,00
Radie 0,5 m konvex	0,785	49,00
Radie 1,0 m konvex	0,785	52,00
Radie 2,0 m konvex	0,785	52,00
Radie 3,0 m konvex	0,785	54,00
Radie 4,5 m konvex	0,785	54,00
Radie 6,0 m konvex	0,785	55,00
Radie 8,0 m konvex	0,785	55,00
Radie 10,0-12,0 m konvex	0,785	55,00
Radie 0,5 m konkav	0,785	61,00
Radie 1,0 m konkav	0,785	52,00
Radie 2,0 m konkav	0,785	54,00
Radie 3,0 m konkav	0,785	54,00
Radie 4,5 m konkav	0,785	54,00
Försänkning vänster	1,0 m	63,00
Försänkning höger	1,0 m	63,00



BENDER SPIKMA GATUKANTSTÖD OCH BENDER TRAPPBLOCK

BENDER SPIKMA BREDKANT

Vårt liggande kantstöd är mjukt avvisande. Bredkant finns i höjderna 80 och 120 mm och är körbara. Den lämpar sig utmärkt mellan mindre trafikerade gator och trottoarer, ytor med långsam trafik där olika trafikantgrupper är blandade som gågator och torgmiljöer. Det fungerar även utmärkt att använda Bender bredkant mellan två markstensytor i olika nivåer. Det kompletta sortimentet med bl a radier, vinklar, stora och små kilar ger Dig möjligheten att växla mellan höjderna och lägga radier från 1,0 meter och uppåt.

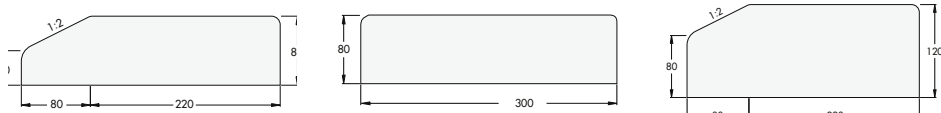

Bredkant 80 mm	Längd mm	Höjd mm	Kg/st
Rak	700	80	40
Liten kil konvex	200	80	10
Stor kil konvex	300	80	15
Radie 6,0 konvex	700	80	40
Radie 8,0 konvex	700	80	40
Radie 10-12 m konvex	700	80	40
Radie 12-15 m konvex	700	80	40
Vinkel 90° konvex	1000+700	80	80
Vinkel 45° konvex	700+700	80	70
Radie 6,0 konkav	700	80	40
Radie 10-12 m konkav	700	80	40
Radie 12-15 m konkav	700	80	40
Vinkel 90° konkav	400+400	80	60
Avslutning vänster	700	80	40
Avslutning höger	700	80	40
Ofasad bredkant	700	80	42

Bredkant 120 mm	Längd mm	Höjd mm	Kg/st
Rak	700	120	60
Liten kil konvex	200	120	12
Stor kil konvex	300	120	17
Radie 6,0 konvex	700	120	60
Radie 8,0 konvex	700	120	60
Radie 10-12 m konvex	700	120	60
Vinkel 90° konvex	1000+700	120	120
Radie 10-12 m konkav	700	120	60
Vinkel 90° konkav	400+400	120	50
Avslutning vänster	700	120	60
Avslutning höger	700	120	60



BENDER SPIKMA BREDKANT RAK OCH BENDER SUPERFÖRBAND GRÅ

**KOMBINERA
MED
MARKSTEN.**



BENDER SPIKMA BREDKANT



BENDER SPIKMA GCM-STÖD



BENDER SPIKMA MITTSTÖD

BENDER SPIKMA GCM-STÖD OCH MITTSTÖD

Genom de olika höjderna är våra GCM-stöd kraftigt avvisande mot fordonstrafiken och mjukt avvisande mot gång- och cykelbanan, för att separera trafikantgrupperna enkelt och säkert. I stöden sitter förmonterade rostskyddade stålspikar i plastpluggar för stabil infästning och montering året runt. GCM-stödet finns med hål för reflexstolpe eller 2-tumsrör för skyltmarkering.



Spikma Mittstöd är ett självklart val för att avgränsa parkeringar och lagerytor eller som filmarkering vid terminaler. Tack vare den dränerade konstruktionen undviks vattensamlingar på fel ställen. Mjuka avslutningar finns, liksom stöd med hål för reflexstolpe eller 2-tums rör för skyltmarkering.

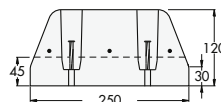
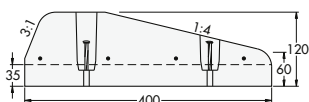

GCM-stöd	Längd mm	Höjd mm	Kg/st	Mittstöd	Längd mm	Höjd mm	Kg/st
Rakt stöd	700	120	63	Rakt stöd	700	120	46
Rakt stöd limning	700	120	63	Rakt stöd limning	700	120	46
Rakt stöd med dräneringshål	700	120	62	Rakt stöd med dräneringshål	700	120	45
Rakt stöd med hål för stolpe	700	120	62	Rakt stöd med hål för stolpe	700	120	45
Radie 6,0 m konvex	700	120	63	Avslutning vänster	700	120	41
Radie 8,0 m konvex	700	120	63	Avslutning höger	700	120	41
Radie 10,0 m konvex	700	120	63	Avslutning med hål för stolpe, höger	700	120	41
Radie 12,0-15,0 m konvex	700	120	63	Avslutning med hål för stolpe, vänster	700	120	41
Avslutning vänster	700	120	36	Stolpe vikbar vit med vit reflex	-	900	0,5
Avslutning höger	700	120	36	Stolpe vikbar vit med gul reflex	-	900	0,5
Avslutning med hål för stolpe, vänster	700	120	36	Stolpe vikbar gul med gul reflex	-	900	0,5
Avslutning med hål för stolpe, höger	700	120	36				
Stolpe vikbar vit med vit reflex	-	900	0,5				
Stolpe vikbar vit med gul reflex	-	900	0,5				
Stolpe vikbar gul med gul reflex	-	900	0,5				

BENDER SPIKMA STOLPE FÖR MITTSTÖD OCH GCM-STÖD

Den flexibla vikbara reflexstolpen visar vägen på ett tydligt och effektivt sätt. Vit stolpe med gul reflex vid öppningar/infarter, vit stolpe vit reflex på de långa sträckorna däremellan och gul stolpe gul reflex för tillfälliga eller extra tydliga markeringar.





BENDER SPIKMA RONDELLEMENT

BENDER SPIKMA RONDELLSTÖD OCH RONDELLEMENT

Vårt Rondellstöd är ett icke avvisande kantstöd som med motstöd på fram- och baksida fyller sin funktion effektivt år efter år. Det tillverkas i rakt utförande med snedställda gavlar vilket gör det enkelt för dig som kund att montera i den radie du önskar. Med hjälp av våra smidiga lyfthjälpmedel monteras elementen snabbt och enkelt, kontakta din representant för mer info.

Med Rondellelementets form och karaktär minskar man skador på fordonens hjul. Elementet är överkörningsbart, och ger plats för stora fordon att svänga runt.



För lämpliga lyfthjälpmedel, kontakta din representant.

**BENDERS.SE
FÖR LYFT-
HJÄLPMEDEL**

BENDER SPIKMA RONDELLSTÖD

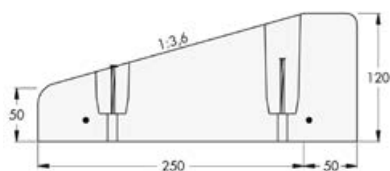

	Längd mm	Höjd mm	Kg/st
Radie 1,5 m	600	120	35
Radie 2,5 m	600	120	35
Radie 3,5 m	600	120	35
Radie 7,0 m	600	120	35
Radie 12,0 m	600	120	35

BENDER SPIKMA RONDELLEMENT

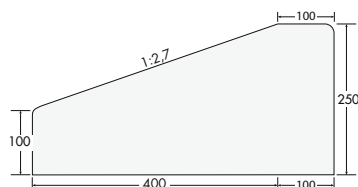

	Längd mm	Höjd mm	Kg/st
Radie 10-12 m	780	250	175
Radie 12-15 m	780	250	175
Radie 15-19 m	780	250	175
Radie 19-27 m	780	250	175
Radie 27-40 m	780	250	175

BENDER VALMPLATTA

Benders sortiment av specialplattor har alla gemensamma nämnare i stor funktionalitet och utseenden som smälter väl in i omgivande miljöer. Bender Valmplatta är avsedd att användas som trafikavskiljande platta och på ytor där fordonstrafik inte är önskvärd.





BENDER CONSETT FARTHINDERELEMENT

Benders Consett Farthinderelement passar bra på hårt trafikerade vägar och när byggtiden är begränsad. Elementen tillverkas inomhus och går att få måttanpassade och beställs enligt kunds önskemål i stenval.

Farthindren gjuts med högkvalitativ betong som klarar de tuffa kraven som ställs i vägmiljön, exponeringsklass XD3/XF4. I varje element gjuts gatsten och kantsten i granit fast. Varje element har fyra infällda lyftanordningar monterat på sidan. På så sätt så kan elementen lätt monteras eller flyttas på med hjälp av grävmaskin, hjullastare eller kranbil.



Modell	Längd x Höjd	Tjocklek	Vikt
Consett Farthinderelement 3650x1530	3650x1530 mm	250 mm	3630 kg
Consett Farthinderelement 3650x1330	3650x1330 mm	250 mm	3155 kg
Consett Farthinderelement Måttanpassas rektangulär	Måttanpassas rektangulär	250 mm	650 kg/m ²
Consett Farthinderelement Måttanpassas Oregelbundna	Måttanpassas oregelbundna	250 mm	650 kg/m ²



BENDER CONSETT FARTHINDERELEMENT

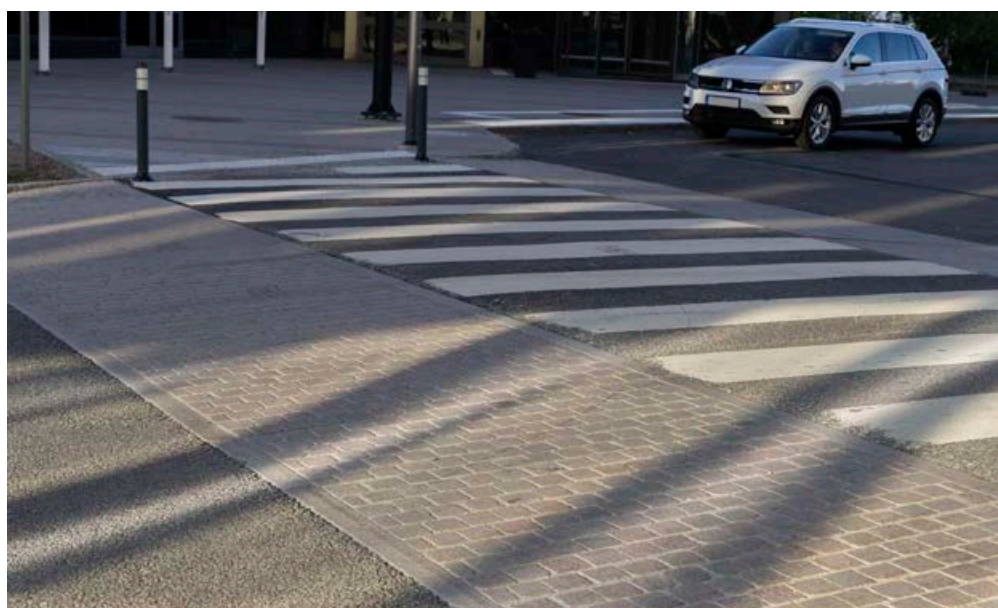

BENDER CONSETT FARTHINDERELEMENT

BENDER SPIKMA GUPP OCH VÄGKUDDE

Genom olika kombinationer av Guppelement, Platåelement och asfalt kan Spikma Guppet anpassas för hastighetssänkningar i spannet 20-50km/h med hög precision – ett utmärkt sätt att skydda gång- och cykeltrafikanter vid korsande gång- och cykelbanor.

Vår hastighetsdämpande Vägkudde används med fördel om gatan är tätt trafikerad av bussar. Formen gör att bussar kan gränsla hindret med ett minimum av obehag för chaufförer och passagerare, medan personbilar med smalare spårvidd tvingas upp på hindret.



Guppelement

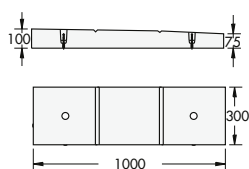

**Platåelement
(Används i kombination gupp-
övergångsställe)**

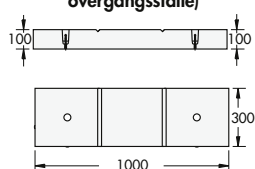

**Vägkudde
Kuddelement bredd 260 mm
Komplett Vägkudde 8 st element, längd 1,0 m.**

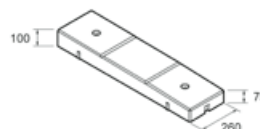

Gupp	Längd mm	Höjd mm	Kg/st
Guppelement bredd 300 mm	1000	100/75	65
Platåelement bredd 300 mm	1000	100	74
Kuddelement bredd 260 mm	1000	100	57
Stålrörsstolpe, markeringsskärm 0,9 m	-	900	13

STÅLRÖRSSTOLPE MED MARKERINGSSKÄRM

Vi har även Stålrörsstolpe med fot av varmgalvaniserat vinkeljärn som enkelt spikas fast och överasfalteras. Stolpen är försedd med en brytpinne som underlättar byte vid eventuell påkörning.



BENDER SPIKMA GUPP

BENDER HELGJUTEN VÄGKUDDE

Att använda Benders helgjutna vägkudde är ett effektivt sätt att hålla hastigheten nere och minska olycksrisken för de oskyddade trafikanterna. Den används med fördel om gatan är tätt trafikerad av bussar och personbilar. Formen gör att bussar kan gränsla hindret med ett minimalt obehag för chaufför och passagerare, medans personbilar tvingas upp på hindret.

Den helgjutna Vägkudden har ingjutna kontrastmarkeringar och monteras enkelt i befintlig vägbeläggning.

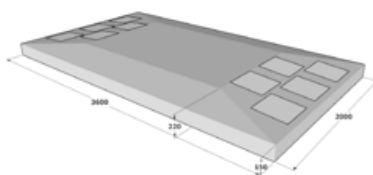
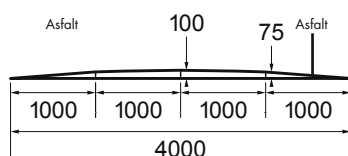

Vägkudde	Längd mm	Höjd mm	Kg/st
Helgjuten Vägkudde 2 000 mm	3600	150/220	3 500

Använd Benders kantstenslim om avjämning behöver utföras innan montering av guppet.



BENDER HELGJUTEN VÄGKUDDE

BENDER STOLPFUNDAMENT - SMIDIG OCH STABIL INFÄSTNING

Med Bender Stolpfundament monteras stolpen stadigt i marken. Kan fås med plastkil eller ännu bättre med vårt ställås som säkrar stolpen riktigt bra.



BENDER SPIKMA BUSSHÅLLPLATSSTÖD

Våra Busshållplatsstöd fungerar som en förhöjd trottoar där bus- sen styrs in säkert utmed de släta kantstöden utan risk för skador på däck eller fordon. Anslutningsstöden med 3,5 procent lutning ger ökad tillgänglighet för rörelsehindrade och uppfyller gällande krav på handikappanpassning. Samtliga stöd har räfflad ovan- sida som minimerar halkrisken. Stabiliteten och utformningen bidrar också till en ökad säkerhet vid busshållplatser. Konstruktionen är stabil, kräver ett minimum av underhåll och lämpar sig väl både vid ombyggnation och nyproduktion.

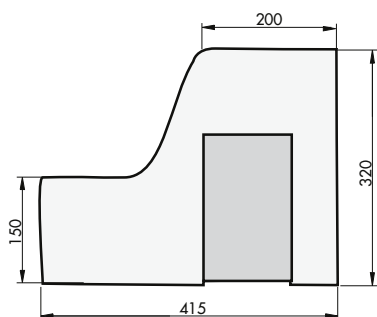
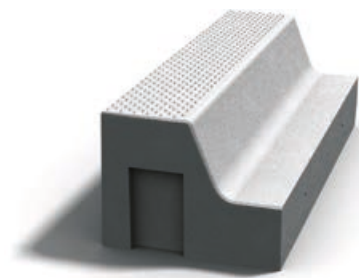

	Längd mm	Höjd mm	Kg/st
Normalstöd	1000	320	265
Anslutning till granit, vänster	1500	320	310
Anslutning till granit, höger	1500	320	310
Anslutning till B/D, vänster	1500	320	310
Anslutning till B/D, höger	1500	320	310
Anslutning till D, vänster	1130	320	285
Anslutning till D, höger	1130	320	285
Vinkel 90° konkav	580+580	320	400

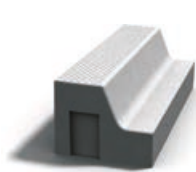

Normalstöd

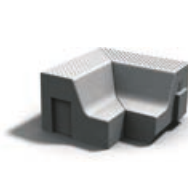
Anslutning till B/D
vänsterAnslutning till granit
vänster

Vinkel 90°

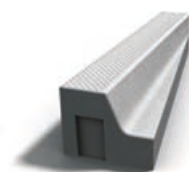
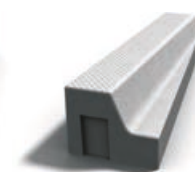
Anslutning till B/D
högerAnslutning till granit
höger

BENDER SPIKMA LYFTKÄTTING

Till busshållplatsstödet erbjuder vi en CE-märkt lyftkätting, som underlättar hanteringen av stödet. Busshållplatsstödet har förgjutna hål på långsidorna där kättingen fästs. Sedan lyfts stödet enkelt på plats.



BENDER BUSSHÅLLPLATSSTÖD STAR

Vår nya busshållplats Star erbjuder ett nytt snabbare sätt att bygga busshållplatser. Den fungerar på samma sätt som traditionella stöd likt en förhöjd trottoar där bussen säkert styrs in utan risk för skador på däck, fordon eller passagerare. Till skillnad från traditionella stöd är Busshållplats Star en färdig lösning med plattor ingjutna i samma element, släta eller taktila. För anslutningar används Benders anslutningsstöd till betong eller natursten. Konstruktionen är stabil, tack vare sin relativt höga vikt, kräver inget underhåll och lämpar sig både vid om- och nybyggnation. Du slipper även ogräs då du får en hårdfog mellan plattorna.



FÖR MER
INSPIRATION OCH
MONTERINGSTIPS:
WWW.BENDERS.SE

	Längd mm	Bredd mm	Höjd mm	Kg/st
Bender Star Busshållplats	2110	1107	320	1750



BENDER SPIKMA BUSSHÅLLPLATS STAR



BENDER SPIKMA BUSSHÅLLPLATS STAR

BENDER SICURA

Bender Sicura är en möbelserie som är tänkt att tillgodose marknadens behov på flexibla och trafiksäkra möbler för en livfull och trygg stadsmiljö. De är krocktestade via simulation enligt den nya standarden ISO22343-1:2023, som ersätter IWA 14 och PAS 68. Möblerna är väl anpassade för utsatta stadsmiljöer, där de fungerar som avgränsare, begränsar framkomligheten samt sänker hastigheten. Utöver att vara ett fordonshinder har möblerna också andra estetiskt tilltalande egenskaper, till exempel möjlighet till plantering, vilket bidrar till att skapa en mer levande stadsmiljö.

NYHET!



FORDONSHINDER SICURA PLANTERINGSLÅDA

	Längd mm	Bredd mm	Höjd mm	Kg/st
Sicura Planteringslåda	1350	1350	900	2320



BENDER FORDONSHINDER SICURA PLANTERINGSLÅDA

BENDER BARRIÄR ROADBLOCK 650

NYHET!

Roadblock 650 är en temporär barriär som är testad och godkänd enligt standard SS-EN 1317-2 i T1, T2 & T3. Roadblock 650 har tagits fram för att tillgodose de krav myndighet och bransch har på säkerhet, användarvänlighet och livslängd på långsgående temporära barriärer. Produkten är både lättarbetad och flexibel, utan att frånga sitt huvudsakliga syfte - att skydda både trafikanter och vägarbetare. Alla utsatta sidor är stålbelädda för att skydda barriärerna från yttre våld som kan uppstå vid ex. lastning eller montering. Även tryckplåtar för att kunna förflytta barriären i sidled utan att förstöra betongen, samt fler praktiska funktioner som tyngdpunktsmarkering och 3 st spår för lyftsax. Barriären har dessutom ett unikt låssystem utan lösa delar. Det möjliggör att kranföraren själv kan montera produkten och därav minimeras även risken för klämskador.

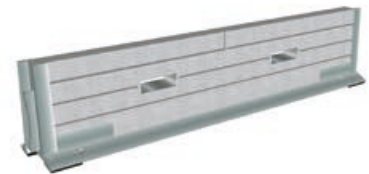

PÅ SID 143 FINNS
TILLBEHÖR&VERKTYG
TILL ROADBLOCK

BARRIÄR ROADBLOCK 650



	Längd mm	Bredd mm	Höjd mm	Kg/st
Roadblock 650 6000mm	6000	450	650	1850
Roadblock 650 3000mm	3000	450	650	950
Roadblock 650 3000mm Avslut	3000	450	650	600



BENDER BARRIÄR ROADBLOCK 650



BENDER BARRIÄR ROADBLOCK 650

BENDER BETONGBARRIÄRER OCH BETONGGRIS

Med Bender Betongbarriär skapar du enkelt en stabil och säker avstängning eller avskiljare. Användningsområdena är många till exempel trafikavskiljare, avstängningar vid parkeringsplatser etc. Genom sin konstruktion med uttag för gaffeltruck är Betongbarriären flyttbar.



Bender Betonggris används med fördel där man vill skapa en tydlig avgränsning eller avstängning vid till exempel en infart eller på en parkering. De har en tät, slät yta och är lätta att flytta på tack vare distanserna i underkant. Det finns i två olika varianter, en med hål som fungerar utmärkt som fundament till skyltar och en utan hål. För att öka synligheten, och därmed minska risken för olyckor, så kan man köpa till en reflex för eget montage till båda varianterna.

BETONGBARRIÄR



	Längd mm	Bredd mm	Höjd mm	Kg/st
Betongbarriär	2500	450	860	1400

BETONGGRIS



Betonggris	Längd mm	Bredd mm	Höjd mm	Kg/st
Betonggris med hål	1070	435	510	273
Betonggris utan hål	1070	435	510	278



BENDER BETONGGRIS MED REFLEX UTAN HÅL



BENDER BETONGGRIS MED HÅL



BENDER BETONGBARRIÄR

BENDER BETONGKLOSS OCH POLLARE

Bender Betongkloss är massiva betongblock som enkelt staplas och sätts ihop utan gjutning eller fogning. Används som permanenta eller tillfälliga avskiljare.

Bender Betongpollare används för enkel och elegant avgränsning på till exempel gågator, torg eller kajer och används med fördel i kombination med Släta plattor. Finns i två olika utförande.



BETONGKLOSS



	Längd mm	Bredd	Höjd	Kg/st
Betongkloss 1600x800x800	1600	800	800	2400
Betongkloss 800x800x800	800	800	800	1200

BETONGPOLLARE



	Höjd mm	Visningshöjd	Längd	Kg/st
Betongpollare Trind	1100	750	350	200
Betongpollare Hexagon	1100	750	350	200

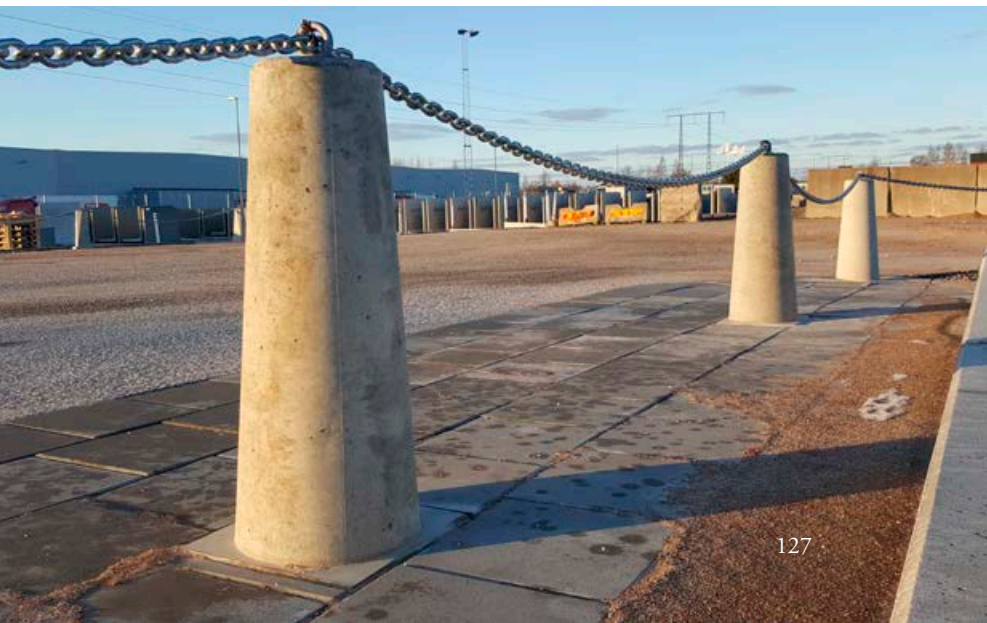

BENDER PARKERINGSPLINT FLEXI

Parkeringsplint Flexi är lämpad för enkel och flexibel avgränsning av parkeringsytan. Plintarna binds samman med t.ex. en tryckim-pregnerad regel.



PARKERINGSPLINT FLEXI



	Längd mm	Bredd mm	Höjd mm	Kg/st
Parkeringsplint Flexi	400	290	450	55



BENDER BLOCK TUNG

NYHET!

Bender Block Tung är lämplig som trafikhinder, avgränsare eller sittbänk. Benders trafikhinder eller väghinder är ett block i betong. Block Tung är det första betongblocket som är producerat i Sverige och som har krocktestats via simulation enligt BSI.IWA14. Krocktestet visar att fordonet stannar och blir obrukbart efter kollision med Bender Block Tung. Den stora fördelen med Block Tung är att det går snabbt att installera då det inte krävs någon fixering i marken.



BLOCK TUNG



	Längd mm	Bredd mm	Höjd mm	Kg/st
Block Tung	2000	1200	800	8000





BENDER SIENA SITTBÄNK



BENDER SIENA POLLARE

BENDER NEWLINE OCH SIENA BETONGMÖBLER

Bender Newline sittbänk, Bender Siena sittbänk och Bender Siena pollare är stilrena och moderna sittbänkar respektive pollare som passar på alla stadens mötesplatser – entréer, torg, skolgårdar, innegårdar, busshållplatser, gågator osv. Sittbänken placeras enkelt ut i avsedd miljö.

Bender Siena sittbänk och Pollare är försedd med 2 st 24 mm ingjuten hylsa i underkant. Gångstänger kan därmed förankras i ett platsgjutet fundament och då klarar sittbänken än bättre påkörningskraften från ett fordon.

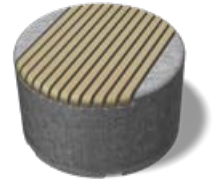
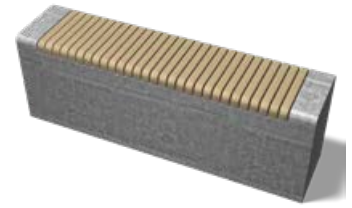

NEWLINE SITTBÄNK

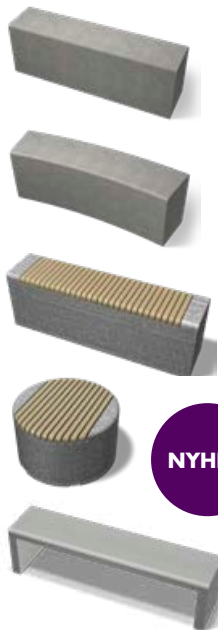

NYHET!

	Längd mm	Bredd mm	Höjd mm	Kg/st
Rak	1900	470	650	1380
Passbit	950	470	650	690
Hörn	800+800	470	650	820
Radie 2,5 m	1920	470	650	1230
Radie 6,0 m	1880	470	650	1190
Radie 9,0 m	1770	470	650	1170
Rak med träsis	1900	470	650	1260
Rund med träsis	Ø 1100	-	650	1410
Light	1900	460	500	295

SIENA SITTBÄNK



	Längd mm	Bredd mm	Höjd mm	Kg/st
Rak	1500	350	500	545
Radie	1500	350/290	500	765

SIENA POLLARE



	Längd mm	Bredd mm Ø	Höjd mm	Kg/st
Siena Pollare	350	290	500	95



BENDER T-STOD 20KN OCH BENDER SPIKMA KANTSTÖD TYP B



BENDER L-STÖD 20KN

BENDER L- OCH T-STÖD

Benders stödmurar tillverkas i höjder från 400 mm – 4800 mm och har en grå rollad yta i standardutförande. Från höjden 400 mm till och med 3000 mm är standardlängd på stöden 2000 mm, och stöd från 3200 mm höga och uppåt har standardlängd 2400 mm.

Stödets främsta uppgift är att på ett estetiskt tilltalande sätt skapa eller ta upp nivåskillnader i till exempel en park eller trafikmiljö. Samtliga stöd är utrustade med godkända kulankare för säkra, effektiva lyft samt not och fjäder för ett snabbt, enkelt montage och en stabil konstruktion.

De prefabricerade stöden är ett effektivt och ekonomiskt alternativ till traditionellt platsgjutna konstruktioner och vi erbjuder även våra L-stöd upp till höjden 1400 mm med grafisk design, matrisgjuten eller en slät yta. Kontakta din representant för mer information

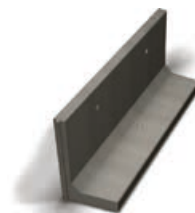

**BENDERS.SE
FÖR MONTERINGS-
ANVISNING**

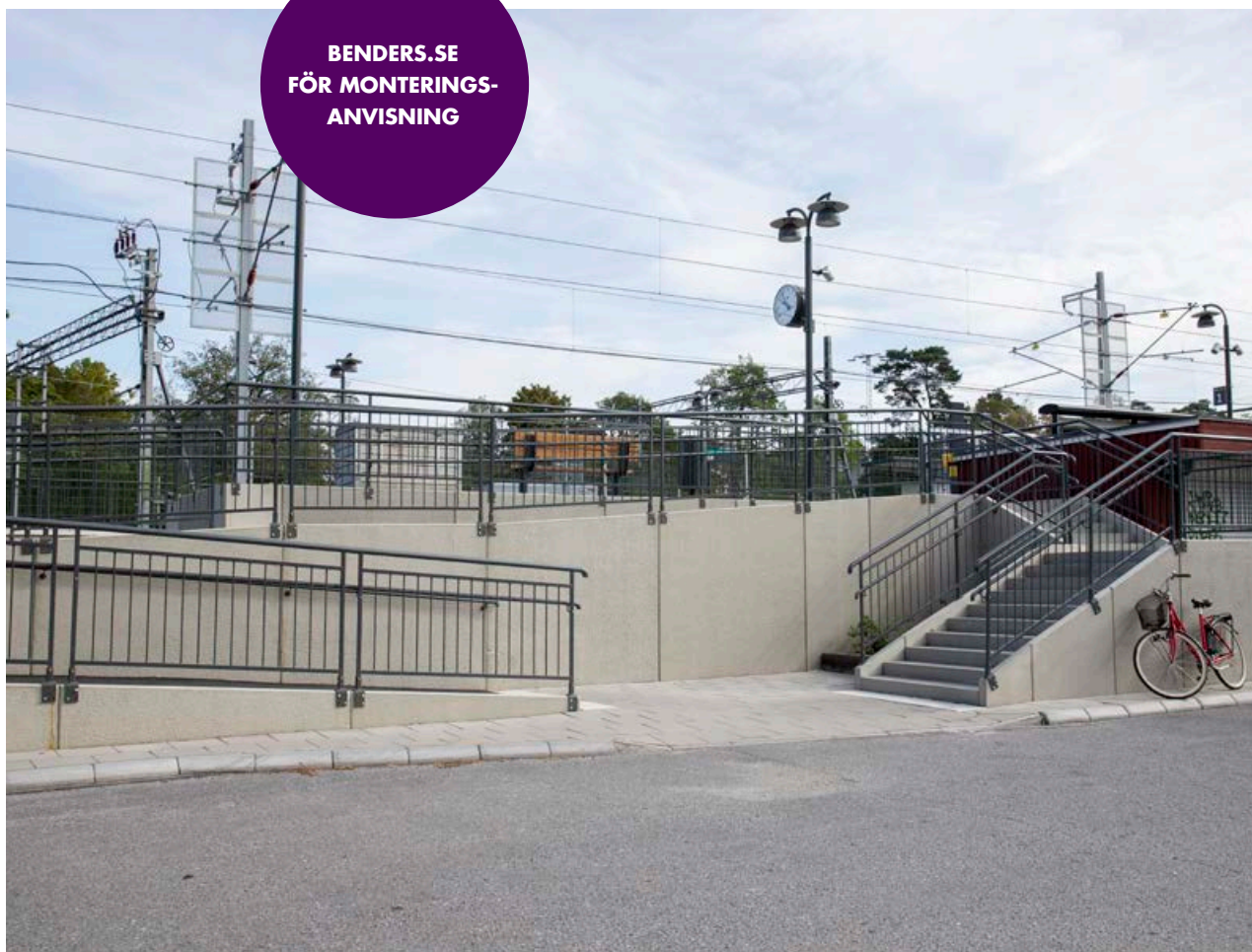

BENDER L-STÖD 20KN OCH BENDER BOHUS BLOCKSTEG ELEGANT

L- OCH T-STÖD 4 KN

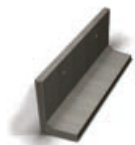

L-stöd rak 4 kN	Höjd mm	Längd mm	Lastvärde	Kg/st
L-stöd rak	400	2000	4 kN	325
L-stöd rak	600	2000	4 kN	430
L-stöd rak	800	2000	4 kN	575
L-stöd rak	1000	2000	4 kN	710
L-stöd rak	1200	2000	4 kN	905
L-stöd rak	1400	2000	4 kN	1045
L-stöd rak	1600	2000	4 kN	1190
L-stöd rak	1800	2000	4 kN	1325
L-stöd rak	2000	2000	4 kN	1470



L-stöd rak passbit 4 kN	Höjd mm	Längd mm	Lastvärde	Kg/st
Passbit L-stöd rak	400	1000	4 kN	165
Passbit L-stöd rak	600	1000	4 kN	215
Passbit L-stöd rak	800	1000	4 kN	290
Passbit L-stöd rak	1000	1000	4 kN	355
Passbit L-stöd rak	1200	1000	4 kN	455
Passbit L-stöd rak	1400	1000	4 kN	525
Passbit L-stöd rak	1600	1000	4 kN	595
Passbit L-stöd rak	1800	1000	4 kN	665
Passbit L-stöd rak	2000	1000	4 kN	735



T-stöd rak 4 kN	Höjd mm	Längd mm	Lastvärde	Kg/st
T-stöd rak	2200	2000	4 kN	1915
T-stöd rak	2400	2000	4 kN	2090
T-stöd rak	2600	2000	4 kN	2415
T-stöd rak	2800	2000	4 kN	2555
T-stöd rak	3000	2000	4 kN	2700



T-stöd rak 4 kN	Höjd mm	Längd mm	Lastvärde	Kg/st
T-stöd rak	3200	2400	4 kN	4407
T-stöd rak	3400	2400	4 kN	4612
T-stöd rak	3600	2400	4 kN	4807
T-stöd rak	3800	2400	4 kN	5000
T-stöd rak	4000	2400	4 kN	5206

NOT OCH FJÄDER

Bender L- och T-stöd samt Bender Perrongstöd är försedda med not och fjäder för enkelt montage.



BENDER NOT OCH FJÄDER



BENDER T-STÖD 20KN

L- OCH T-STÖD 20 KN

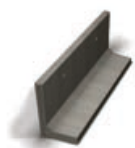

L-stöd rak 20 kN	Höjd mm	Längd mm	Lastvärde	Kg/st
L-stöd rak	400	2000	20 kN	370
L-stöd rak	600	2000	20 kN	530
L-stöd rak	800	2000	20 kN	695
L-stöd rak	1000	2000	20 kN	855
L-stöd rak	1200	2000	20 kN	1060
L-stöd rak	1400	2000	20 kN	1210
L-stöd rak	1600	2000	20 kN	1365
L-stöd rak	1800	2000	20 kN	1515
L-stöd rak	2000	2000	20 kN	1675



L-stöd rak passbit 20 kN	Höjd mm	Längd mm	Lastvärde	Kg/st
Passbit L-stöd rak	400	1000	20 kN	185
Passbit L-stöd rak	600	1000	20 kN	265
Passbit L-stöd rak	800	1000	20 kN	345
Passbit L-stöd rak	1000	1000	20 kN	430
Passbit L-stöd rak	1200	1000	20 kN	530
Passbit L-stöd rak	1400	1000	20 kN	605
Passbit L-stöd rak	1600	1000	20 kN	680
Passbit L-stöd rak	1800	1000	20 kN	760
Passbit L-stöd rak	2000	1000	20 kN	840



T-stöd rak 20 kN	Höjd mm	Längd mm	Lastvärde	Kg/st
T-stöd rak	2200	2000	20 kN	2250
T-stöd rak	2400	2000	20 kN	2400
T-stöd rak	2600	2000	20 kN	2750
T-stöd rak	2800	2000	20 kN	2885
T-stöd rak	3000	2000	20 kN	3030



T-stöd rak 20 kN	Höjd mm	Längd mm	Lastvärde	Kg/st
T-stöd rak	3200	2400	20 kN	4972
T-stöd rak	3400	2400	20 kN	5211
T-stöd rak	3600	2400	20 kN	5450
T-stöd rak	3800	2400	20 kN	5690
T-stöd rak	4000	2400	20 kN	5930
T-stöd rak	4200	2400	20 kN	7220
T-stöd rak	4400	2400	20 kN	7530
T-stöd rak	4600	2400	20 kN	7835
T-stöd rak	4800	2400	20 kN	8145

BENDER LYFTANKARE UNIVERSAL

För lyft av Benders L- och T-stöd används 3 st lyftankare. Vid lyft av L-stöd används Lyftankare Universal 1,3. Vid lyft av T-stöd upp till 3 m används Lyftankare Universal 2,5 och för T-stöd från 3,2 m används lyftankare Universal 10.

	Kg/st
Lyftankare Universal 1,3	0,85
Lyftankare Universal 2,5	1,50
Lyftankare Universal 10	9,50



L- OCH T-STÖD HÖRN 90°



L-stöd hörn 90° 4kN	Höjd mm	Längd mm	Lastvärde	Kg/st
L-stöd hörn 90°	400	2100+2000	4 kN	610
L-stöd hörn 90°	600	2100+2000	4 kN	860
L-stöd hörn 90°	800	2100+2000	4 kN	1150
L-stöd hörn 90°	1000	2100+2000	4 kN	1520
L-stöd hörn 90°	1200	2100+2000	4 kN	1810
L-stöd hörn 90°	1400	2100+2000	4 kN	2090
L-stöd hörn 90°	1600	2100+2000	4 kN	2370



L-stöd hörn 90° 20kN	Höjd mm	Längd mm	Lastvärde	Kg/st
L-stöd hörn 90°	400	1000+1000	20 kN	420
L-stöd hörn 90°	600	1000+1000	20 kN	520
L-stöd hörn 90°	800	1000+1000	20 kN	615
L-stöd hörn 90°	1000	1000+1000	20 kN	715
L-stöd hörn 90°	1200	1000+1000	20 kN	810
L-stöd hörn 90°	1400	1000+1000	20 kN	910
L-stöd hörn 90°	1600	1000+1000	20 kN	1005
L-stöd hörn 90°	1800	1000+1000	20 kN	1105
L-stöd hörn 90°	2000	1000+1000	20 kN	1200



L-stöd hörn 90° inkl hörnbit 4kN	Höjd mm	Längd mm	Lastvärde	Kg/st
L-stöd hörn 90° inkl hörnbit	1800	2400+2400	4 kN	3231
L-stöd hörn 90° inkl hörnbit	2000	2400+2400	4 kN	3494



T-stöd hörn 90° inkl hörnbit 4kN	Höjd mm	Längd mm	Lastvärde	Kg/st
T-stöd hörn 90° inkl hörnbit 400x400 mm	2200	2400+2400	4 kN	4440
T-stöd hörn 90° inkl hörnbit 400x400 mm	2400	2400+2400	4 kN	4845
T-stöd hörn 90° inkl hörnbit 400x400 mm	2600	2400+2400	4 kN	5550
T-stöd hörn 90° inkl hörnbit 400x400 mm	2800	2400+2400	4 kN	5885
T-stöd hörn 90° inkl hörnbit 400x400 mm	3000	2400+2400	4 kN	6230
T-stöd hörn 90° inkl hörnbit 600x600mm	3200	3000+3000	4 kN	9905
T-stöd hörn 90° inkl hörnbit 600x600mm	3400	3000+3000	4 kN	10400
T-stöd hörn 90° inkl hörnbit 600x600mm	3600	3000+3000	4 kN	10905
T-stöd hörn 90° inkl hörnbit 600x600mm	3800	3000+3000	4 kN	11400
T-stöd hörn 90° inkl hörnbit 600x600mm	4000	3000+3000	4 kN	11895
T-stöd hörn 90° inkl hörnbit 600x600mm	4200	3000+3000	4 kN	14200
T-stöd hörn 90° inkl hörnbit 600x600mm	4400	3000+3000	4 kN	14990
T-stöd hörn 90° inkl hörnbit 600x600mm	4600	3000+3000	4 kN	15905
T-stöd hörn 90° inkl hörnbit 600x600mm	4800	3000+3000	4 kN	16410

FÖR MER
INSPIRATION OCH
MONTERINGSTIPS
BENDERS.SE

**BEHÖVER DU
RÄCKEN TILL DINA STÖD?
KONTAKTA OSS FÖR
VIDARE INFORMATION**



BENDER TRAPPBLOCK

Med Bender Trappblock bygger du enkelt och snabbt trappor i skiftande miljöer. De finns i en rad olika längder för att tillgodose ditt unika behov. Passar bra som både entrétrappa och terrängtrappa i offentlig miljö.

Alla Trappblock är utrustade med en ingjuten hylsa på kortsidorna för säkra, gängade lyft.



	Längd mm	Bredd mm	Höjd mm	Kg/st
Trappblock 900	900	300	150	130
Trappblock ramp 900	900	300	150	155
Trappblock 1000	1000	300	150	144
Trappblock 1200	1200	300	150	173
Trappblock 1500	1500	300	150	210
Trappblock 2000	2000	300	150	280
Trappblock 2500	2500	300	150	350

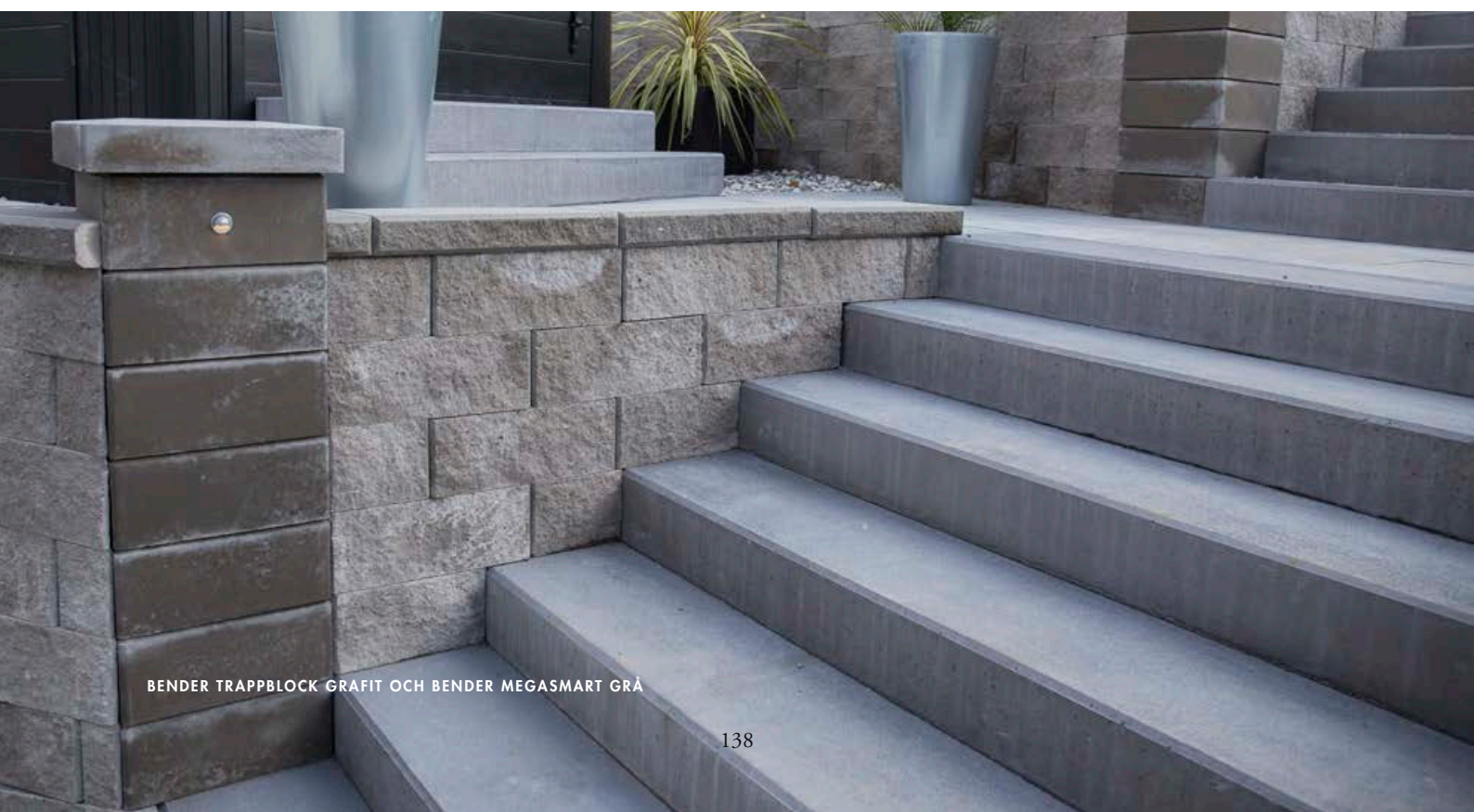

BENDER BLOCKTRAPPA

Bender Blocktrappa är en helgjuten betongtrappa för montage i slänt som gjuts i ett stycke från 2-10 steg i bredd 2000 mm. Bredden kan anpassas efter kunds önskemål. Den kan enkelt skarvas med vilplan eller flera trapplöp om det är stora höjdskillnader.



Trappan gjuts med slät yta i steget men kan fås med kontrastmarkering och/eller halkskydd som tillägg.

	Längd mm	Kg/st
Blocktrappa 2000 mm steg 2	690	600
Blocktrappa 2000 mm steg 3	1020	900
Blocktrappa 2000 mm steg 4	1350	1200
Blocktrappa 2000 mm steg 5	1680	1500
Blocktrappa 2000 mm steg 6	2010	1800
Blocktrappa 2000 mm steg 7	2340	2100
Blocktrappa 2000 mm steg 8	2670	2400
Blocktrappa 2000 mm steg 9	3000	2700
Blocktrappa 2000 mm steg 10	3330	3000



BENDER BLOCKTRAPPA GRÅ



**KOMBINERA MED
BENDER STAR,
SE SIDA 58-59**

BENDER PERRONGSTÖD OCH KANTPLATTA

Perrongstödet är ett specialdimensionerat L-stöd med slät yta för järnvägsmiljö. För att minimera risken för personskador är våra stöd konstruerade att klara säkerhetsklassen som Trafikverket kräver och har hållfastheten 20kN. Montaget sker på samma sätt som med Benders vanliga L- och T-stöd, med låssystemet not och fjäder, för ett snabbt och lätt arbete. Bender Kantplatta används i kombination med perrongstöd som en yttre kant på perrongen. Perrongstödet och Kantplattan kombineras med fördel ihop med våra släta och taktila plattor för att uppnå maximal ljushetskontrast och för att göra perrongen tillgänglig för alla resenärer.



PERRONGSTÖD



	Höjd mm	Längd mm	Bredd mm	Kg/st
Perrongstöd 900 mm	900	2000	900	1025
Perrongstöd 1020 mm	1020	2000	900	1060
Perrongstöd 1100 mm	1100	2000	1100	1270
Perrongstöd 1250 mm	1250	2000	1155	1345
Perrongstöd 1400 mm	1400	2000	1330	1530

Perrongstöden kan även tillverkas med lutande krön för att anpassas till bakomvarande marknivå.

KANTPLATTA



	Höjd mm	Längd mm	Bredd mm	Kg/st
Kantplatta Grå	135	2000	1000	675
Kantplatta SL Supervit	200	1050	828	380
Kantplatta SL Supervit	120	1050	610	175



BENDER KANTPLATTA

TILLBEHÖR OCH VERKTYG

För att du som kund ska kunna jobba på ett rationellt och enkelt sätt med våra produkter tillhandahåller vi verktyg och tillbehör som behövs för att lyfta och montera produkterna i Benders Infrastruktur-sortiment.



Spikpistoler

Spikpistol, även kallad elektrisk mejselhammare, används för att spika fast kantstöd och spikade trafikprodukter



Tillsatser spikpistoler

Separata tillsatser för spikpistol används i kombination med våra elektriska mejselhammare för att underlätta och effektivisera montering.



Slagstift

Slagstiften i våra tillsatser kan efter att de är nedslitna bytas, går att köpa separat.



Handstöt

Handstöten används för att spika fast kantstöd och andra spikade trafikprodukter.



Generatorvagn

För att enkelt spika långa sträckor erbjuder vi en generatorvagn, som förses med ett elverk och en spikpistol. Denna lösning är mycket lättmanövrerad samtidigt som du slipper långa förlängningskablar. Hyr gärna också en generator/elverk.



Utläggingskärra

Utläggingskärran används för utplacering av spikade kantstöd. Stödet greppas direkt på palen och läggs på plats.



Lyftsax GCM- och Mittstöd

Vår speciella lyftsax används för att underlätta lyften av GCM- och Mittstöd. Med lyftsaxen lyfter man stöden i det centrerade fästet.



Lyfttång Rondelement

Till rondellelementet tillhandahåller vi en CE-märkt lyfttång, som fungerar på samma sätt som lyftsaxen, men hanterar tyngre vikter.



Lyftkätting Busshållplatsstöd

Till busshållplatsstödet erbjuder vi en egenutvecklad CE-märkt lyftkätting, som underlättar hanteringen av stödet



Lyftankare universal

Lyftankare universal används för att lyfta Bender L-och T-stöd samt perrongelement på plats.



Lyftvajer NEO-Lyft

NEO-lyftet är en CE-märkt, ledad lyftvajer. Lyftet är flerledat, vilket gör att du får optimalare lyftförhållanden och risken för kantskador minimeras. Skall användas ihop med gängad spikkraze.



Spik 70x4,7 mm

Våra robusta spikar går att köpa separat för komplettering.



Plugg

Pluggen som sitter i våra spikade produkter går att köpa separat för komplettering.

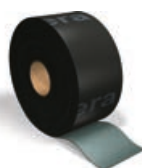

Limremsa

Limremsa av polymerasfalt används vid betongunderlag och t ex vid membranisolerung på broar, då spikmetoden ej kan användas.



Kantstenslim

Cementbaserat kantstenslim, används istället för limremsa. Levereras i säck och blandas i vatten.



Lyftsax Roadblock

Lyftsax Roadblock för säker och effektiv montering av barriärer. Lyftsaxen låser och släpper taget om barriären automatiskt.



Vinkelement Roadblock 90gr

Vinkelement Roadblock för att montera barriärer i upp till 90 graders vinkel åt båda håll.



Multitving Roadblock

Tving att montera på barriär för stolpe, plank, skyltar och eller skalskydd/insynsskydd. Passar Roadblock 650. Tvingen fungerar utan att borra eller skruva fast något in i betongen. Genom att tvingen är fristående behåller man livslängden på barriären liksom tving. Tvingen är extremt robust och slitstark väl monterad på barriär.



Gummifot Roadblock 650

Gummifot för optimal friktion mot marken. Skruvas fast i botten av Roadblock 650: 3 meter, 6 meter och Avslut.



Skalskydd Soundblock Monterad

Benders egenutvecklade skalskydd för montering på temporära långsgående barriärer. På grund av sin låga vikt erbjuder skalskyddet, hög säkerhet, snabb och enkel montering. Skalskyddet har även bullerdämpande egenskaper. Kan byggas i standardutförande upp till 2800 mm högt inklusive barriären (650 mm). Monteras med fördel på Benders Roadblock 650.



Skalskydd Soundblock Panel standard 1928x60x705mm



Skalskydd Soundblock Panel passbit 1509x60x705mm



Skalskydd Soundblock Panel Start/Slut 202x60x1410mm



Skalskydd Soundblock Panel stolpe 180x65x1410mm



Skalskydd Soundblock byggstängsel standard 1941x38x744mm



Skalskydd Soundblock byggstängsel passbit 1484x38x744mm



Skalskydd Soundblock byggstängsel fäste 157x140x50mm

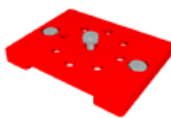

Grundplatta Roadblock 650 150x120x15 mm

Grundplatta som skruvas fast i toppen av Roadblock 650. På denna sätts utbytbara fästen till X3-skylt eller runda och fyrkantiga skyltstolpar.



Fäste X-3 till grundplatta Roadblock 650 Ø95x108 mm

Används på Grundplatta Roadblock 650 för att montera X3-skyltar i.



Skyltfäste rund till grundplatta Roadblock

Används på Grundplatta Roadblock 650 för att montera runda skyltstolpar 60 mm i diameter i.

VATTEN- OCH AVLOPPSSYSTEM

Beständiga lösningar och produkter

I Benders sortiment för VA-System hittar du beständiga lösningar och produkter inom vatten- och avloppssystem anpassade för framtidens långsiktiga och viktiga samhällsbyggande.

Våra armerade och oarmerade **Betongrör** används till täta självfallsledningar för dag- och spillvatten. De används i såväl huvudledningar, servisledningar som vägtrummor.

Våra stadiga och funktionella **Betongbrunnar** används för uppsamling och avledning av dag- och spillvatten från stuprör och avlopp, samt parkeringar, torg och liknande. De kan förses med vattenlås som förhindrar obehaglig lukt från ledningen och att kall luft kommer ned i brunnen med frysrisk som följd.

Benders **Avskiljare** separerar effektivt fett- och oljeförorenat dag- och spillvatten, som man inte vill ska komma ut i det kommunala avloppsnätet. Våra hållbara och stabila produkter i betong tål slam-sugning och rengöring och kan exempelvis placeras under trafikerade ytor.

När du använder Benders rekommenderade och beprövade **Tillbehör och verktyg**, säkerställer du rätt passform och kvalitet. Benders sortiment av tillbehör och verktyg är framtaget för att passa våra produkter och är till stor hjälp vid montering.

Benders är en del av Alfa. ALFA Rör har sedan det startades 1966, legat i framkant avseende utveckling av produkter och kvalitet. Alfa har bland annat utvecklat ett unikt och tätt fog-system tillsammans med Forsheda, PG-fogen, som är fastgjuten i rören och säljs nu i hela världen av Trelleborg. PG-fogen anses av många som den bästa fogen i världen och används också av konkurrenter i Sverige, vilket gör att betongrör passar bra mellan olika betongrörsleverantörer.

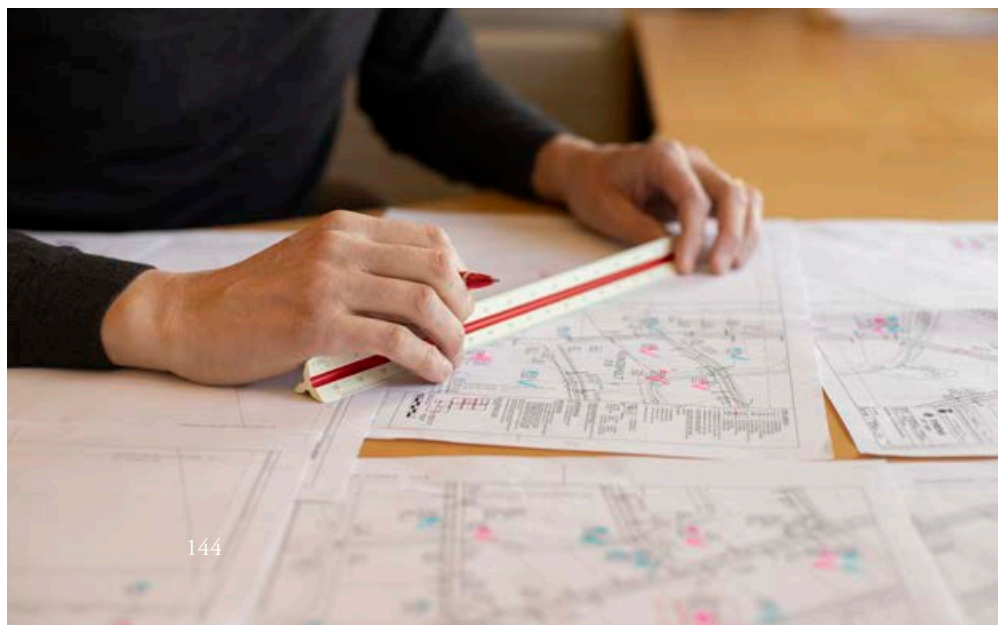
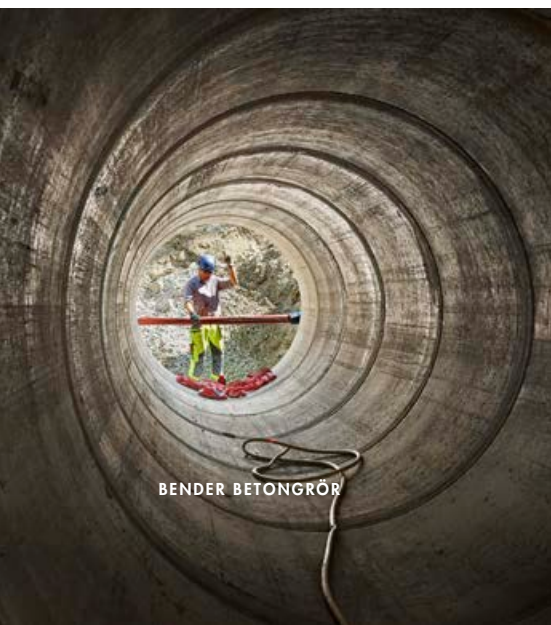

SYSTEMKOMPONENTER MED MÅNGA OLIKA FUNKTIONER

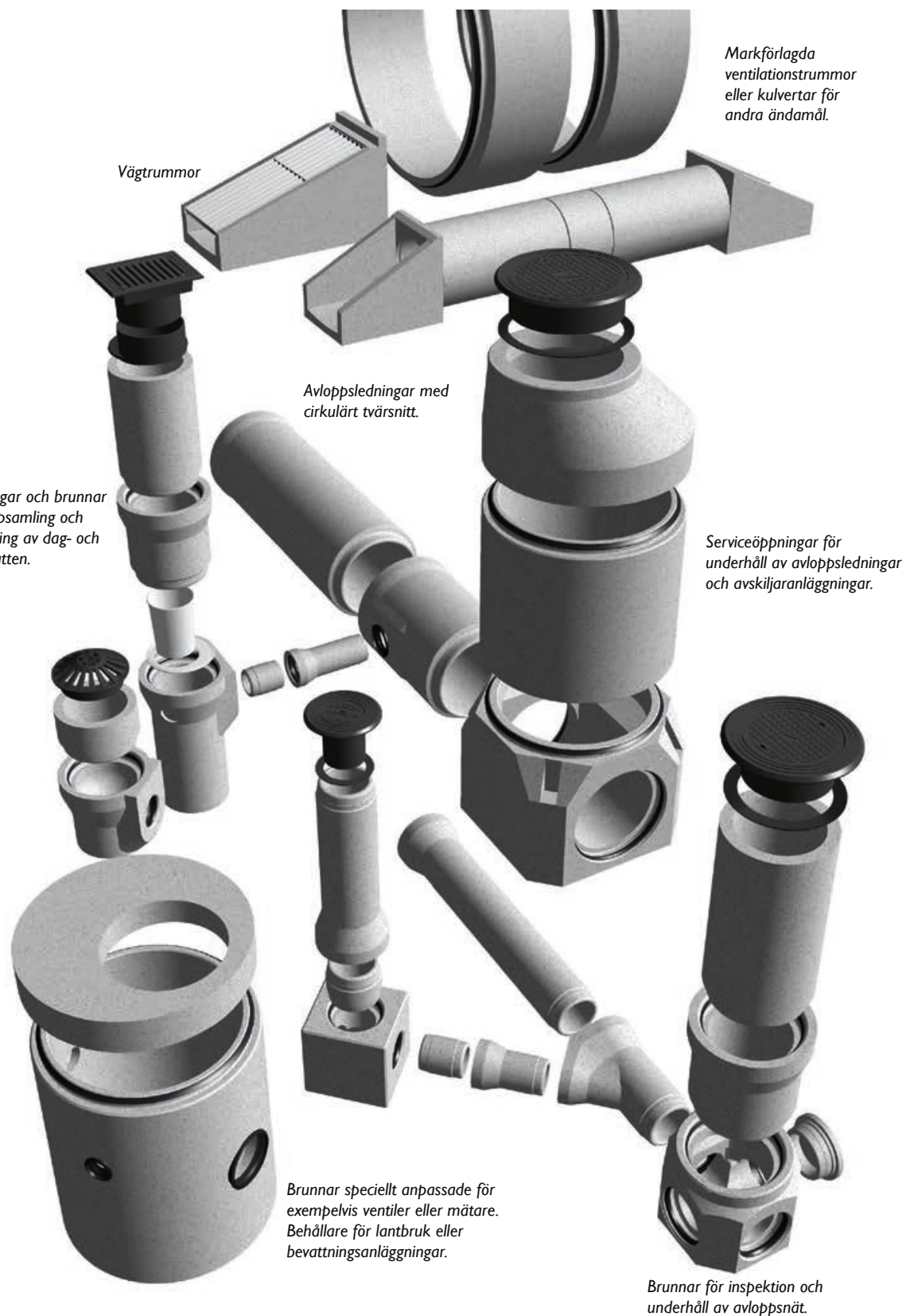

ANVÄNDNING AV ALFA VA-PRODUKTER

Användning av Alfa VA-produkter

För att uppnå ett fullgott slutresultat så krävs att alla arbetsmoment utförs på ett fackmannamässigt sätt. Markarbeten ska utföras enligt AMA Anläggning 23 och tillverkarens kompletterande föreskrifter. Fogens täthet och beständighet garanteras endast vid användande av tillverkarens rekommenderat glidmedel. Tillverkning av Alfärör och brunnar följer de kraven enligt svensk standard SS-EN 1916 och SS 22 70 00 resp. SS-EN 1917 och SS 22 70 01. Användningsområdet för Alfa standardrör är beräknat enligt Svenskt Vatten P99 Betongrörsanvisningar. Alfa brunnar är dimensionerade för laster enligt EN 476: 1997 och uppfyller funktionskraven enligt Svensk Vatten VAV P45. *OBS! Specifik projektering erfordras i varje enskilt fall för oarmerade DN 800 och DN 1000.*

Tillåten fyllningshöjd för Alfa Standardrör

Tillåten fyllningshöjd är enligt Svenskt Vatten P99 och redovisas i tabellen nedan när ledningsbädd utförs med indirekt packning enligt AMA Anläggning 23. Om ytan ovanför ledningsgraven trafikeras under entreprenadtiden är det viktigt att fyllningshöjden inte understiger de angivna minimimåtten. Vid ledningsbyggande med fotrör (DN 800, 1000, 1400, 1600 och Qmax) ska bädden packas innan läggning. *OBS! Metoden med läggning på hylla omfattas ej av AMA Anläggning 23. Specifik projektering erfordras i varje enskilt fall.*

TILLÅTEN FYLLNADSHÖJD VID UTFÖRANDE MED INDIREKT PACKAD LEDNINGSBÄDD, METER						
Standardrör DN	Hållfasthetsklass	Grönyta Ej packad kringfyllning	GC-väg utfart, parkering	Vägtrafik		Järnvägstrafik
			Packad kringfyllning (material enligt tabell CE/ I i AMA Anläggning 20)			
			Material 4	Material 2 eller 3B		

OARMERADE STANDARDRÖR						
150	240	0,3 - 6,5	0,3 - 12,0	0,4 - 12,0	0,4 - 12,0	0,4 - 12,0
225	240	0,3 - 6,5	0,3 - 12,0	0,4 - 12,0	0,4 - 12,0	0,4 - 12,0
225	500	0,3 - 10,0	0,3 - 12,0	0,4 - 12,0	0,4 - 12,0	0,4 - 12,0
300	110	0,3 - 3,5	0,3 - 7,5	0,6 - 7,5	0,6 - 11,0	0,6 - 9,5
300	135	0,3 - 4,5	0,3 - 12,0	0,6 - 12,0	0,6 - 12,0	0,6 - 12,0
300	420	0,3 - 8,0	0,3 - 12,0	0,4 - 12,0	0,4 - 12,0	0,4 - 12,0
400	110	0,3 - 3,0	0,3 - 7,0	0,6 - 7,0	0,6 - 10,5	0,6 - 9,0
400	200	0,3 - 5,5	0,3 - 12,0	0,4 - 12,0	0,4 - 12,0	0,4 - 12,0
500	135	0,3 - 4,0	0,3 - 8,0	0,4 - 8,0	0,4 - 11,5	0,4 - 10,5
600	90	0,3 - 2,5	0,3 - 5,0	0,6 - 5,0	0,6 - 7,5	0,6 - 6,5
800	90	0,3 - 2,5	0,3 - 4,5	0,6 - 4,5	0,6 - 6,5	0,6 - 5,5
800 fotrör	135	0,3 - 3,5	0,3 - 6,0	0,4 - 6,0	0,4 - 8,0	0,4 - 6,5
1000	90	0,3 - 2,5	0,3 - 4,0	0,6 - 4,0	0,6 - 6,0	0,6 - 5,0

ARMERADE STANDARDRÖR						
400	200	0,3 - 5,0	0,3 - 9,5	0,4 - 9,5	0,4 - 13,0	0,4 - 13,0
500	165	0,3 - 4,5	0,3 - 7,5	0,4 - 7,5	0,4 - 10,5	0,4 - 10,5
600	110	0,3 - 3,0	0,3 - 5,0	0,6 - 5,0	0,6 - 7,0	0,6 - 7,0
600	165	0,3 - 4,5	0,3 - 7,5	0,4 - 7,5	0,4 - 10,5	0,4 - 10,5
800	110	0,3 - 3,0	0,3 - 4,5	0,6 - 4,5	0,6 - 6,5	0,6 - 6,5
800	165	0,3 - 4,5	0,3 - 7,0	0,4 - 7,0	0,4 - 9,5	0,4 - 9,5
800 fotrör	200	0,3 - 5,5	0,3 - 8,0	0,4 - 8,0	0,4 - 10,5	0,4 - 10,5
1000	110	0,3 - 0,3	0,3 - 4,5	0,6 - 4,5	0,6 - 6,5	0,6 - 6,5
1000	165	0,3 - 5,0	0,3 - 6,5	0,4 - 6,5	0,4 - 9,5	0,4 - 9,5
1200	110	0,3 - 3,0	0,3 - 4,5	0,6 - 4,5	0,6 - 6,0	0,6 - 6,0
1200	165	0,3 - 5,0	0,3 - 6,5	0,4 - 6,5	0,4 - 9,5	0,4 - 9,5
1400	165	0,3 - 5,0	0,3 - 6,5	0,4 - 6,5	0,4 - 9,0	0,4 - 9,0
1400 fotrör	165	0,3 - 5,0	0,3 - 6,5	0,4 - 6,5	0,4 - 9,0	0,4 - 9,0
1600	165	0,3 - 5,0	0,3 - 6,0	0,4 - 6,0	0,4 - 8,5	0,4 - 8,5
1600 fotrör	165	0,3 - 5,0	0,3 - 6,0	0,4 - 6,0	0,4 - 8,5	0,4 - 8,5
1800	165	0,3 - 5,0	0,3 - 6,0	0,4 - 6,0	0,4 - 8,5	0,4 - 8,5
2000	165	0,3 - 5,0	0,3 - 6,0	0,4 - 6,0	0,4 - 8,0	0,4 - 8,0
2500	165	0,3 - 5,0	0,3 - 6,0	0,4 - 6,0	0,4 - 8,0	0,4 - 8,0
3000	165	0,3 - 5,0	0,3 - 6,0	0,4 - 6,0	0,4 - 8,0	0,4 - 8,0

KULANKARE FÖR LYFT		
ARTIKEL	TON	ANTAL ST
MD10XX	2,5	2
MD12XX	2,5	2
MD15XX	5	3
MD20XX	5	4
MD28XX	5	4
BD10XX	2,5	2
BD12XX	2,5	2
BD15XX	5	3
BD20XX	5	4
BD28XX	5	4
NBO10120	2,5	3
NBO10150	2,5	3
NBO10190	2,5	3
NBO10230	2,5	3
NBO10300	5	4
NBO12330	5	4
NBO15420	5	4
ÖDP211000	2,5	3
ÖDP211200	2,5	3
ÖDP211500	5	3
ÖDP212000	5	3
ÖDP212800	5	3
ÖDÖ211510	5	3
ÖDÖ212010	5	3
ÖDÖ212810	5	3
A1658022PG	2,5	2
A1651022PG	2,5	2
A1651222PG	2,5	2
AF1651220PG	2,5	2
A1651422PG	5	2
AF1651420PG	5	2
A1651620PG	5	2
AF1651620PG	5	2

Trafikverkets tekniska krav för avvattning - TK Avvattning. TDOK 2014:0045

Tabell 5.3-5. Tillåten fyllningshöjd (m) för rör till dagvattenledningarna och trummor.

Järnväg under RUK	Motorväg, motortrafikled	Övrig väg, parkeringsplats	GC-väg	Grönyta, naturmark ¹⁾
1,5-6,0	0,8-6,0	0,6-6,0	0,4-6,0	0,3-6,0

1) Dimensionerande last är en ytlast på 4 kPa

Trafikverket, Fyllningshöjder J.2.4 för rörbro enligt J.2.5.1 - Krav Brobyggande. TDOK 2016:0204

För järnvägsbro minst 1,0 m (underkant sliper)

För vägbro minst 1,0 m (beläggningens översida). För vägbro försedd med tätskikt gäller minst 0,5 m.

För GC-bro minst 0,5 m (beläggningens översida).



BETONGRÖR

ALFA Standardrör ingår i ett rörsystem bestående av fogtäta, högkvalitativa betongrör och rördelar som med fördel används till täta självfallsledningar för spill- och dagvatten. Betongrör är en färdig bärande konstruktion och rörtvärsnittet deformeras inte, vilket säkerställer tätningens funktion och ledningens självrensningsevne. De är också både ekonomiskt och miljömässigt hållbara, bland annat eftersom betongrören med rätt projektering kan hålla i 150 år. Rörsystemet byggs upp med rårör, kortrör, spetsvändare, krokrör, grenrör, övergångsrör, propp, samt trumöga och de kan beställas utan eller med konstruktionsarmering.

Betongrören är tillverkade enligt SS-EN 1916 och SS 22 70 00 samt betongkvaliteten uppfyller kraven på frostbeständighet enligt SS 13 72 44. Standardfogarna tätas med glidfogspackning av gummi som uppfyller kraven enligt SS-EN 681-1 WC.

Vi har även Fotrör i DN1200, DN1400 och DN1600.

Fotrör ger ett säkert byggande och underlättar installation eftersom understoppning ej utförs i fält, rören läggs i stället på en jämn och packad ledningsbädd.

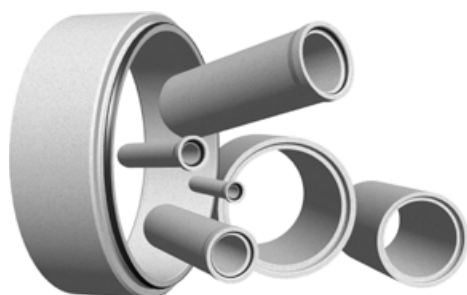

BETONGBRUNNAR

ALFA Betongbrunnar används till täta självfallsledningar för spill- och dagvatten och är dimensionerade för laster enligt EN 476, samt uppfyller funktionskrav enligt Svenskt Vatten P45.

Vikten på våra brunnar ger en trygg stabilitet och låg uppflytningsrisk.

Betongkvaliteten uppfyller kraven på frostbeständighet enligt SS 137244. Fogarna tätas med glidfogspackning av gummi. Standardprodukterna är gjorda av SBR- eller EPDM gummi som uppfyller kraven enligt SS-EN 681-1 WC. På beställning gör vi även speciallösningar som t.ex. munkbrunn, kabelbrunn och brunnar med olika insatser som flödesregulatorer eller slussluckor.

Vi kan även erbjuda Cementbruksfogade (CB) betongbrunnar som används när det inte finns krav på fogtäthet.

Betäckningar används till alla typer av brunnar och medger enkelt tillträde vid drift och underhåll av VA-ledningen. Vi har även täta Betonglock.

Sedan 2023 kan vi erbjuda en ny Nedstigningsbrunn, NB Optimal. Med hjälp av modern robotteknik kan vi nu gjuta hela bottendelen inklusive vallning i ett stycke. Detta gör att vi får en solid produkt i hög kvalitet med optimal hydraulisk funktion.

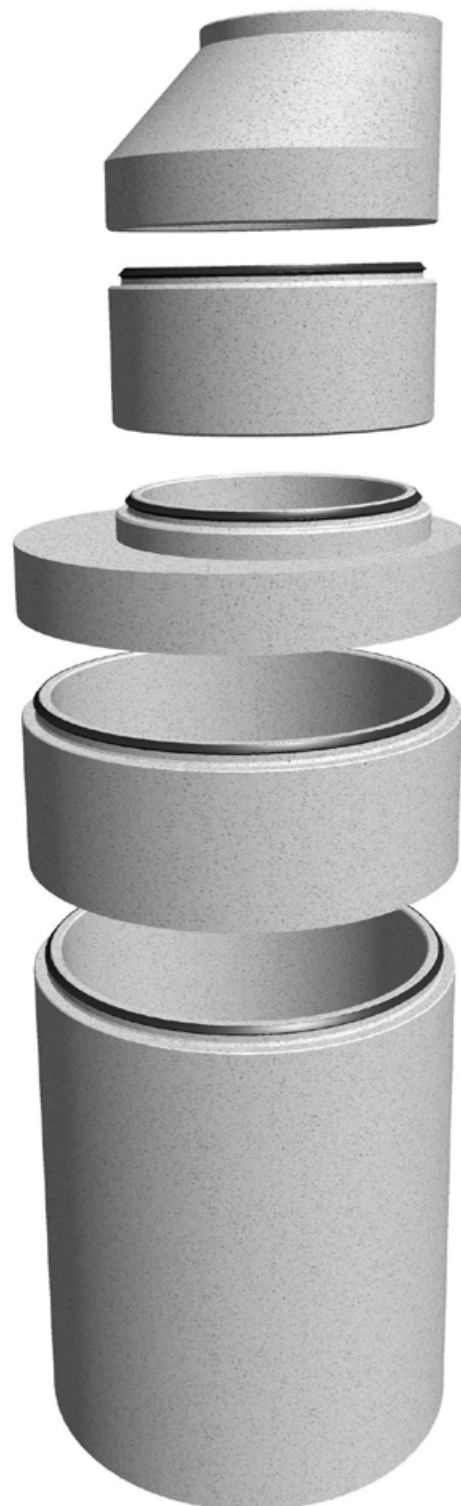

MONTERINGSANVISNING BETÄCKNINGAR

FASTA BETÄCKNINGAR

Fasta betäckningar ställes/placeras direkt på brunnen/passdelen. Beläggningen påföres runt om hela betäckningen och packas sedan väl. Vid färdig installation ska betäckningen "ligga" 5-10mm under övrig befintlig väg.

TIPS/RÅD

Fasta betäckningar rekommenderas endast att installeras i ytor med låg trafikintensitet då fasta betäckningar inte kan ta upp sättningar.

FÖR ÖKAD LIVSLÄNGD PÅ BETÄCKNINGAR

Säkerställ att inget grus/sten ligger mellan lock och ram. Grus/sten skadar betäckningen och kan få locket att börja "vicka" i ramen, vilket skapar oljud när betäckningen trafikeras. Eventuella gummitätningar/dämpningar på lock kontrolleras så att dessa är hela och rena och kan därefter smörjas med smörjmedel/fett för lättare installation i ram.

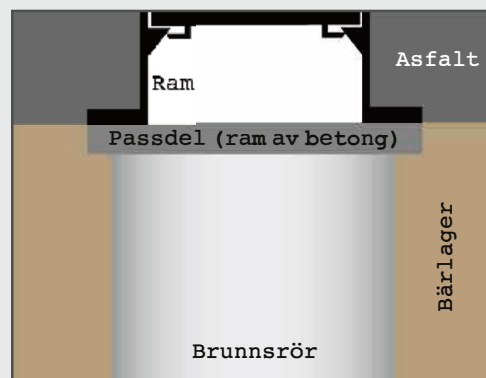

TELESKOPISKA BETÄCKNINGAR

Brunnen bör byggas så att man kan nyttja betäckningens justeringsmän både uppåt och nedåt. Den teleskopiska överramen ska "flyta/hänga" i min. 100mm asfalt. Betäckningen ska vältras i den varma asfalten och packas väl. Asfalten ska ha full kontakt med hela betäckningens ram. Vid färdig installation ska betäckningen "ligga" i samma nivå som övrig befintlig väg. Överramen ska flyta/hänga i asfalten, EJ i underramen.

TIPS/RÅD

Under anläggningstiden får inga fordon köra över betäckningen om inte betäckningen har fullgod packning under ramens bärläns. Flänsen är inte konstruerad att tåla sådan belastning om inte fullgod packning underligger.

FÖR ÖKAD LIVSLÄNGD PÅ BETÄCKNINGAR

Säkerställ att inget grus/sten ligger mellan lock och ram. Grus/sten skadar betäckningen och kan få locket att börja "vicka" i ramen, vilket skapar oljud när betäckningen trafikeras. Eventuella gummitätningar/dämpningar på lock kontrolleras så att dessa är hela och rena och kan därefter smörjas med smörjmedel/fett för lättare installation i ram.

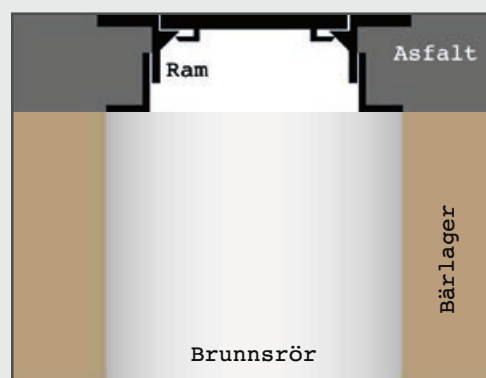

VARIABLA/FLYTANDE BETÄCKNINGAR

Brunnen bör byggas så att man kan nyttja betäckningens justeringsmän både uppåt och neråt. Variabla betäckningar ska "flyta/hänga" i min. 100mm asfalt. Betäckningen ska vältras i den varma asfalten och packas väl. Asfalten ska ha full kontakt runt om hela betäckningens ram. Vid färdig installation ska betäckningen "ligga" i samma nivå som övrig befintlig väg.

TIPS/RÅD

Vid installation av "Variabla/Flytande" betäckningar ska skrapringar användas. Skrapringar förhindrar att grus/sten tränger ner i brunnen under anläggningstiden. Under anläggningstiden får inga fordon köra över betäckningen om inte betäckningen har fullgod packning under ramens bärläns. Flänsen är inte konstruerad att tåla sådan belastning om inte fullgod packning underligger.

FÖR ÖKAD LIVSLÄNGD PÅ BETÄCKNINGAR

Säkerställ att inget grus/sten ligger mellan lock och ram. Grus/sten skadar betäckningen och kan få locket att börja "vicka" i ramen, vilket skapar oljud när betäckningen trafikeras. Eventuella gummitätningar/dämpningar på lock kontrolleras så att dessa är hela och rena och kan därefter smörjas med smörjmedel/fett för lättare installation i ram.

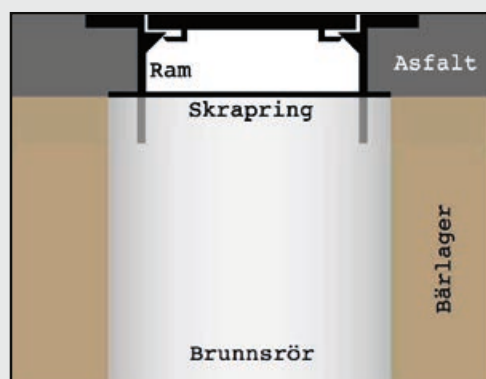



AVSKILJARE

ALFA Avskiljare används om spillvattnet innehåller mer än obetydliga mängder av bensen, olja, fett eller slam som medför risk för avsättning.

Benders sortiment består av Sand- och slamavskiljare, Koalescensoljeavskiljare Klass I, Lamelloljeavskiljare Klass I, Tungmetallavskiljare, Fettavskiljare, Utjämningsmagasin, 3-kammarbrunnar och Minireningsverk.

Det är en stor fördel att använda Avskiljare i betong, bland annat erbjuder vikten på våra brunnar och rör en trygg stabilitet och låg uppflytningsrisk. Betongens tyngd och styrka ger även en stor fördel vid anläggningsarbetet, återfyllningen blir enklare att utföra och tunga packningsredskap kan användas.

Kringfyllningsmaterial kan dessutom vara 90mm i kornstorlek vilket innebär att uppgrävda massor går att återanvända i en högre grad, det ger både ekonomiska och miljömässiga fördelar. (detta gäller betongprodukter större än DN 300).

En anläggning av betong håller i många år och tål stort slitage. Det är exempelvis ingen risk att väggarna skadas av högtryckstvätt eller av sugredskapen vid tömning av en avskiljare eller vattenmagasin.

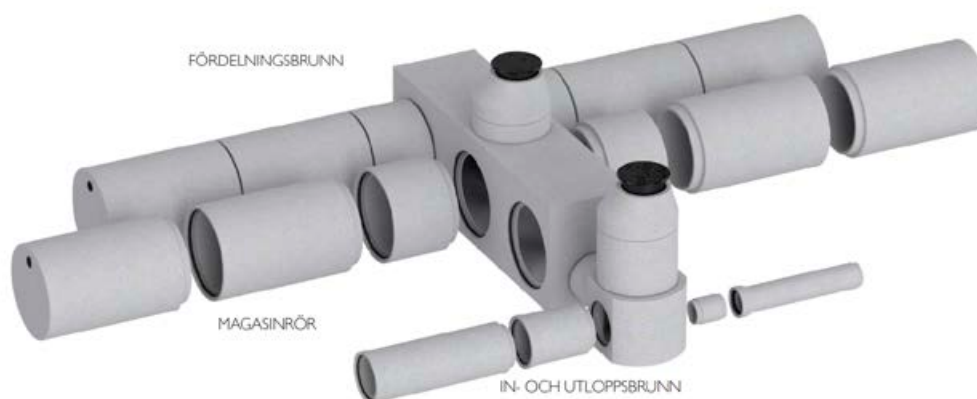

TILLBEHÖR OCH VERKTYG

SE MER TILLBEHÖR
OCH VERKTYG PÅ
BENDERS.SE

Benders sortiment av tillbehör och verktyg är framtaget för att passa våra produkter och är till stor hjälp vid montering av Benders VA-system. När du använder våra rekommenderade och beprövade tillbehör och verktyg säkerställer du rätt passform och kvalitet.



Alfagripen

Ett lyft- och monteringsverktyg för betongrör som kopplas direkt till grävmaskinens snabbkoppling. Används både för att lyfta röret (gripa) och att montera röret (foga) till ledning eller brunn.



Lyftsax

Automatiskt lyftverktyg som används till betongrör.



3-Parts lyft- & hopdragningsverktyg

Används för rör med kulankare.



RB-lyft

Används för lyft av dag- och dräneringsbrunnar.



Brunnslyft

Används för lyft av brunnar.



Lyftankare Universal

En del av kulankarsystemet och är ett bra hjälpmedel för att lyfta och förflytta färdigjutna betongelement på ett säkert sätt.



Rättstopp

Rättstopp är en enkel och smart anordning som monteras direkt i avloppsröret via brunnen. Den tillåter rättorna att passera ut från hussidan, och blockerar sedan för rättans återgång till boet. Därvid säkras huset från rättor.



Flexseal

Flexseal flexibla rörkopplingar är tillverkade av EPDM gummi och har stödplåt och slangklämmor av syrafast 1.4404 stål. Kopplingarna används för reparation och underhåll av självfallsledningar.

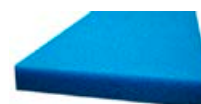

Filter

Filtren behöver bytas med jämna mellanrum när de blivit igensatta. Beroende på modell så väljer man storlek och antal.



Nivåalarm

OSA 3 med skikt och dämningsgivare. Avskiljaralarm för fett och olja. Frontpanel med integrerade touchknappar och bakgrundsbelyst LCD-display och summer.



Slamgivare ES8

Ema Signal typ ES8 är en ultraljudsbaserad, ATEX certifierad slamgivare för detektion av slam, sand eller andra typer av fasta material i tankar innehållande vätskor.



Fogsmörjning

Fogsmörjning för rör och nedstigningsbrunnar. Trelleborg 992 är ett vegetabiliskt och miljövänligt smörjmedel för rörtätningar. Det angriper inte gummi, betong eller plast. Det har mycket goda smörjegenskaper och är enkel att applicera med pensel även på våta eller isiga rör. Smörjmedlet bibehåller sin konsistens vid temperaturer från +50 °C till -20 °C.

Tidslinje Benders

1960

**1960**

Första takpannemaskinen köps in. Tillverkning startar.

1964

Benders är Sveriges största producent av betongtakpannor.

1981

Benders exporterar första takpannan till Norge, som blir vårt första och viktigaste exportland.

1989

Stilpannan köps upp och ny takpannefabrik i Braås, Småland, etableras.

**1998**

Egen tillverkning av takpannor startar i Kritzkow, Tyskland.

1999

Benders Air bildas.

Benders blir den första svenska takpannetillverkaren att miljöcertifiera sig enligt ISO 14001.

2000

2000

Benders etablerar sig i Finland.

2001

Takpannefabriker byggs i Bålsta och Grekland. Start för markstensfabrik i Hjo och Frillesås.

2003

Arbete påbörjas med logistiklösning för tåg i Bålsta tillsammans med Green Cargo.

2005

Markstensfabrik i Bålsta invigs.

I Frillesås och Bålsta påbörjas byggandet av anläggningar för att blanda egen "slurryfärg" till betongen. Detta innebär minskade transporter från Edsvära.

2006

Förvärv av Spikma Betong AB.

Starten för Benders platta takpanneprofil Carisma.

2007

Markstensfabrik i Fjärås köps.

2008

Egen markproduktion i Norge efter förvärv av Lasken Stein AB.

Minskat användande av naturgrus till förmån för krossmaterial införs.

2010

Benders förvärvar Floda Cementgjuteri AB. Logistikcenter i Kongsvinger, Norge etableras.

Lansering av eget systemtåg som rullar mellan produktionsanläggningen i Bålsta och ett centrallager i Kongsvinger för den norska marknaden.

Benders vinner Schenkers logistikpris för miljövänliga transporter med satsningen på egna systemtåg och innovationen med unik containerlösning.

2011

2011

Benders förvärvar Uddevalla Cementgjuteri AB.

Benders blir stolt sponsor till Star for Life och stöttar en skola i Sydafrika.

2012

Fabrik och logistikcenter i Åstorp etableras. Benders förvärvar Bohusläns Kooperativa stenindustri Ekonomisk Förening, som senare byter namn till Bohusgranit Ekonomisk Förening.

Tågsatsningen presenteras i Bryssel hos EU-kommisionen i ett led att inspirera andra företag att med hjälp av EU-stöd genomföra större förändringsprojekt.

Elektrifiering av industrispåret i Bålsta ersätter dieselinväxling av Benders systemtåg.

**2013**

Benders storsatsar i Uddevalla och förvärvar fabrik av Volvo.

Första egna båtlasten till Benders. Lastbåt från Kina lägger till i Uddevalla och omlastas till eget tåg för vidare transport till Bålsta.

2014

Benders Isolering AB startar i Vara.

Benders utökar fokus på att förbättra sitt systematiska arbetsmiljö- och säkerhetsarbete. Bland annat satsning på interna utbildningar och tillsättning av resurser.

Samarbete mellan Green Cargo/ Tågab ger möjlighet att köra vagnslasttåg till kunder från Bålsta.

2015

2018

2021

2024

2015

Tågförbindelser utökas, bl.a. kopplas Uddevalla på tåglösningen.



Benders förvärvar Skanska stomsystem AB och Benders Byggsystem AB bildas. Kontor i Stockholm etableras i Riksbankens f.d. byggnad på Östermalm.

2016

Diverse satsningar på järnvägstrafiken på flera anläggningar och avtal skrivs med Green Cargo.

Projekt med bl.a. Volvo och Transportstyrelsen med en ny lastbil med totalvikt på 80 ton istället för 60 ton. Detta medför minskade antal transporter med ballast från Hjo till Edsvära. Även en 74 tons bil får dispens att köra produkter mellan Benders olika lager.

Benders gör två nya förvärv i WMB AB och Norbergstrappan AB.

2017

Benders förvärvar betongfabrik av Leca Sverige AB, i Arboga som tillverkar Alfabalk.

Green Cargos vagnslastssystem startas för att ytterligare öka mängden produkter som Benders transporterar på tåg. Även enheten i Hjo integrerades i tågsystemet.

Inköp av senaste blandartekniken till den nya Uddevallafabriken. Det innebär att allt vatten kan återvändas vid betongproduktion.

2018

Benders inleder sin satsning på solceller.

Ca 40% av transporterna mellan egna anläggningar körs med tåg.

2019

Benders lanserar och startar försäljning av 3 olika typer av solcellslösningar.



Driftsättning av en av Norra Europas största vertikala solesväggar - 260 MWh - på fabriksvägg i Uddevalla.

2020

Benders förvärvar två produktionsanläggningar från Starka, en i Strängnäs för produktion av marksten och en i Södra Sandby för produktion av marksten och VA-produkter.

2021

Benders öppnar en klimat- och energifond på 10-15 miljoner för att genomföra energibesparande åtgärder på alla fabriker. T.ex. energieffektivare uppvärmningssystem, tätning av portar etc.

Benders förvärvar en logistikaneläggning i Umeå för att kunna transportera produkter norrut med tåg. Redan första året räknar Benders med att runt 25 000 ton produkter kommer att passera genom anläggningen, vilket innebär att nära 700 dieseldrivna lastbilskepp försvinner från vägarna och med dem uppemot 2000 ton koldioxid.

2022

I Uddevalla startar byggnation av fyra silos för att möjliggöra fartygstransporter av cement. Detta minskar utsläppen från transporter av cement avsevärt.

2023

Utbyte av eldningsolja till träpellets på ytterligare en anläggning i slutet av året. Förbrukningen av eldningsolja har halverats sedan 2017 och inneburit en minskning av utsläpp på ca 1500 ton CO₂/år.

Benders sammanfattar klimat- och energifonden, där det satsats totalt ca 15 miljoner på energibesparande åtgärder och övergång till förnyelsebara bränslen under två år.

Benders förvärvar blockfabriker av Leca Finland och flyttar huvudlager och kontor i Finland till Oitti.



HÅLLBARHET OCH KVALITET

Vårt ansvar för framtiden

Hållbarhet är en central del av vår verksamhet och är integrerat i vårt dagliga arbete. För Benders är det viktigt att ta sig an hållbarhetsarbetet från ett brett perspektiv och delar därför in det i områdena social, ekologisk och ekonomisk hållbarhet.

EKOLOGISK HÅLLBARHET

Vi har varit miljöcertifierade sedan 1999 och jobbar kontinuerligt med att minska vår verksamhets miljöpåverkan. Den stora bredden i vår verksamhet innebär både utmaningar men också stora möjligheter att förbättra vårt ekologiska fotavtryck. Vår största miljöpåverkan kommer från våra transporter och energiförbrukning samt den indirekta påverkan från vår användning av cement. Initiativ inom detta område sträcker sig från stora investeringar i hållbara tåglösningar, optimering av betongrecept samt energieffektiviseringar och utbyte till hållbara energislåg.

EKONOMISK HÅLLBARHET

Ekonomisk utveckling är ett medel för att uppnå ekologisk och social hållbarhet utan att påverka dem negativt. Benders återinvesterar stora delar av överskottet för att stärka och utveckla företaget ur alla perspektiv. Detta skapar en trygghet och långsiktighet såväl för ägarna som för anställda, kunder och leverantörer. Våra produkter skall vara hållbara över generationer och det självklara valet vad gäller kvalitet, miljö och kostnadseffektivitet. Våra kundrelationer bygger på ett starkt engagemang där man arbetar för långsiktiga relationer med kunderna och där branschkunskap, erfarenhet och personlig service värderas högt.

SOCIAL HÅLLBARHET

För Benders innebär social hållbarhet omtanke om och engagemang gentemot människor som på något sätt berörs av vår verksamhet, både internt och externt. Internt omfattar detta område exempelvis att våra medarbetare har ett engagemang för sitt arbete, har möjlighet och frihet att utvecklas som individer samt att känna sig inkluderade och må bra.

Externt innefattar området bland annat initiativ för att stärka och utveckla människor både på lokal och global nivå samt att säkerställa att våra leverantörer lever upp till våra krav avseende t.ex. mänskliga rättigheter.

KVALITET

Produkterna tillverkas och kontrolleras enligt gällande standarder. Varje medarbetare bidrar till vår kvalitet och att skapa nöjda kunder. Allt arbete ska utgå från att man gör rätt från början, angriper eventuella brister där de uppstår och löser problemet långsiktigt så att det inte uppkommer igen.

RÅVAROR

Produkterna består främst av cement, sand, grus, granit och vatten. Cementen kommer i huvudsak från Cementsa, som är en av världens ledande cementtillverkare med ett stort hållbarhetsfokus. Vi har samarbetat sedan starten 1960. Sand, grus och granit hämtas i närliggande täkter för korta transporter och vatten till våra anläggningar kommer främst från egna brunnar. Överskottsmaterial och rengöringsvatten återanvänds i produktionen.

SE MER OM
HÅLLBARHET PÅ
BENDERS.SE

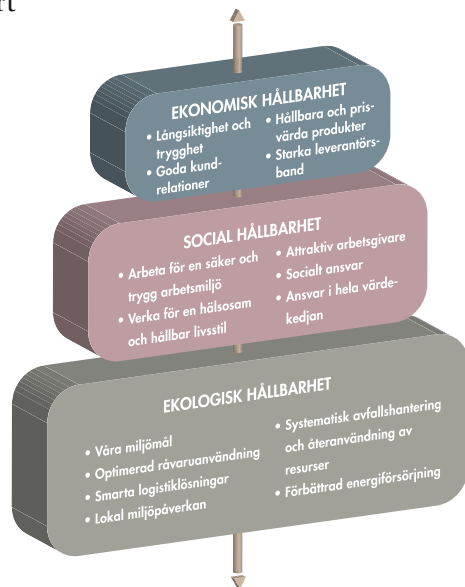

BENDERS TÅG - EN UNIK LOGISTIKLÖSNING

Benders har sedan 2010 ett eget systemtåg, Tågab, som rullar mellan produktionsanläggningen i Bålsta och ett centrallager i Kongsvinger för den norska marknaden. Green Cargos vagnslastsystem är ett viktigt komplement för ökad flexibilitet och stabil kapacitet för främst transporter mellan de svenska anläggningarna. Vagnslast är en lösning som passar verksamheter som behöver regelbundna såväl som enstaka godstransporter.

På senare år har samarbetet mellan Benders och Green Cargo intensifierats och vi har flyttat över mer gods från väg till järnväg.



CERTIFIKAT OCH MILJÖBEDÖMNINGSSYSTEM

Benders var år 1999 först i Sverige med att miljöcertifiera en takpannefabrik enligt ISO 14001. Produkterna är registrerade och bedömda i de miljöbedömningsystem som finns i Sverige; BASTA, Byggvarubedömningen, SundaHus och Svanen. Benders Byggsystem är kvalitets- och miljöcertifierat enligt ISO 9001 och ISO 14001. Produkterna finns registrerade och bedömda i Byggvarubedömningen, SundaHus och Svanen. Vi har erfarenhet av projekt som skall certifieras t.ex. inom LEED, BREEAM, Svanen och Miljöbyggnad.

KLIMATKLIVET

Benders deltar i Naturvårdsverkets satsning Klimatklivet som syftar till att minska växthusgasutsläppen i Sverige. Bland annat har fabriken i Edsvära, Strängnäs och Åstorp bytt värmeanläggning från oljepannor till träpelletsplan[1] nor som minskar växthusgasutsläppen från fabriken.



FÄRGEN

All ytbehandlingsfärg tillverkas av oss själva för bästa kvalitets- och miljökontroll.

TAKGARANTI

Vi lämnar 30 års garanti på betongtakpannor vid köp av ett komplett tak med Benders originaltillbehör, gällande hållfasthet, vattentätthet och frostbeständighet.

MATERIALGARANTI

Våra sortiment håller en hög och jämn kvalitet som tål många års slitage under tuffa förhållanden. På våra egenproducerade Byggprodukter får du hela 10 års garanti.

ÅTERVINNINGEN

Benders program för återvinning innefattar allt från papper till krossade betongprodukter.

ETISKA KRAV

Benders lägger stor vikt vid att säkerställa att våra leverantörer, av både råmaterial och handelsvaror, följer vår Code of Conduct, arbetar på ett etiskt korrekt sätt och följer internationella konventioner avseende mänskliga rättigheter.

CE-MÄRKNING

Våra CE-dokument finner du lättillgängligt på vår hemsida www.benders.se

RETUR

Alla lastpallar som våra produkter paketeras på är returpallar som återanvänds.



Vi stödjer:



STAR FOR LIFE



Barncancerfondens

Vänföretag



BENDERS | SE | 2024 - 09

Av trycktekniska skäl reserverar vi oss för avvikelser i färgåtergivning och eventuella tryckfel.

HUVUDKONTOR

Benders Sverige AB

Box 20

535 21 Kvänum

Besöksadress: Edsvära

Tel: 010-888 00 00

E-post: info@benders.se

Hemsida: www.benders.se