

# Milwaukee®

Nothing but **HEAVY DUTY™**



## M18 RADDAB+G2

Original instructions

Originalbetriebsanleitung

Notice originale

Istruzioni originali

Manual original

Oorspronkelijke gebruiksaanwijzing

Original brugsanvisning

Original bruksanvisning

Bruksanvisning i original

Alkuperäiset ohjeet

Πρωτότυπο οδηγιών χρήσης

Orijinal işletme talimatı

Původním návodem k používání

Pôvodný návod na použitie

Instrukcją oryginalną

Eredeti használati utasítás

Izvirna navodila

Originalne pogonske upute

Instrukcijām oriģinālvadōā

Originali instrukcija

Algupärane kasutusjuhend

Оригинальное руководство

по эксплуатации

Оригинално ръководство за експлоатация

Instrucțiuni de folosire originale

Оригинален прирачник за работа

Оригінал інструкції з експлуатації

Originalno uputstvo za upotrebu

Udhëzime origjinale përdorimit

التعليمات الأصلية

<b>ENGLISH</b>	Picture section with operating description and functional description	Page	<b>4</b>	Text section with Technical Data, important Safety and Working Hints and description of Symbols	Page	<b>14</b>
<b>DEUTSCH</b>	Bildteil mit Anwendungs- und Funktionsbeschreibungen	Seite	<b>4</b>	Textteil mit Technischen Daten, wichtigen Sicherheits- und Arbeitshinweisen und Erklärung der Symbole.	Seite	<b>17</b>
<b>FRANÇAIS</b>	Partie imagée avec description des applications et des fonctions	Page	<b>4</b>	Partie textuelle avec les données techniques, les consignes importantes de sécurité et de travail ainsi que l'explication des pictogrammes.	Page	<b>20</b>
<b>ITALIANO</b>	Sezione illustrata con descrizione dell'applicazione e delle funzioni	Pagina	<b>4</b>	Sezione testo con dati tecnici, importanti informazioni sulla sicurezza e sull'utilizzo, spiegazione dei simboli.	Pagina	<b>23</b>
<b>ESPAÑOL</b>	Sección de ilustraciones con descripción de aplicación y descripción funcional	Página	<b>4</b>	Sección de texto con datos técnicos, indicaciones importantes de seguridad y trabajo y explicación de los símbolos.	Página	<b>26</b>
<b>PORTUGUES</b>	Parte com imagens explicativas contendo descrição operacional e funcional	Página	<b>4</b>	Parte com texto explicativo contendo Especificações técnicas, avisos de segurança e de operação e a descrição dos símbolos.	Página	<b>29</b>
<b>NEDERLANDS</b>	Beelddedeelte met toepassings- en functiebeschrijvingen	Pagina	<b>4</b>	Tekstgedeelte met technische gegevens, belangrijke veiligheids- en arbeidsinstructies en verklaring van de symbolen.	Pagina	<b>32</b>
<b>DANSK</b>	Billeddel med anvendelses- og funktionsbeskrivelser	Side	<b>4</b>	Tekstdel med tekniske data, vigtige sikkerheds- og arbejdsanvisninger og symbolforklaring.	Side	<b>35</b>
<b>NORSK</b>	Billeddel med bruks- og funksjonsbeskrivelse	Side	<b>4</b>	Tekstdel med tekniske data, viktige sikkerhets- og arbeidsinstruksjoner og forklaring av symbolene.	Side	<b>38</b>
<b>SVENSKA</b>	Bilddel med användnings- och funktionsbeskrivning	Sidan	<b>4</b>	Textdel med tekniska informationer, viktiga säkerhets- och användningsinstruktioner samt symbolförklaringar.	Sidan	<b>41</b>
<b>SUOMI</b>	Kuvasivut käyttö- ja toimintakuvaus	Sivu	<b>4</b>	Tekstisivut: tekniset tiedot, tärkeät turvallisuus- ja työskentelyohjeet sekä merkkien selitykset.	Sivu	<b>44</b>
<b>ΕΛΛΗΝΙΚΑ</b>	Τμήμα εικόνων με περιγραφές χρήσης και λειτουργίας	Σελίδα	<b>4</b>	Τμήμα κειμένου με τεχνικά χαρακτηριστικά, σημαντικές υποδείξεις ασφαλείας και εργασίας και εξήγηση των συμβόλων.	Σελίδα	<b>47</b>
<b>TÜRKÇE</b>	Resim bölümü Uygulama ve fonksiyon açıklamaları ile birlikte	Sayfa	<b>4</b>	Teknik bilgileri, önemli güvenlik ve çalışma açıklamalarını ve de sembollerin açıklamalarını içeren metin bölümü.	Sayfa	<b>50</b>
<b>ČEŠTINA</b>	Obrazová část s popisem aplikací a funkcí	Stránka	<b>4</b>	Textová část s technickými daty, důležitými bezpečnostními a pracovními pokyny a s vysvětlivkami symbolů	Stránka	<b>53</b>
<b>SLOVENSKY</b>	Obrazová časť s popisom aplikácií a funkcií	Stránka	<b>4</b>	Textová časť s technickými dátami, dôležitými bezpečnostnými a pracovnými pokynmi a s vysvetlivkami symbolov	Stránka	<b>56</b>
<b>POLSKI</b>	Część rysunkowa z opisami zastosowania i działania	Strona	<b>4</b>	Część opisowa z danymi technicznymi, ważnymi wskazówkami dotyczącymi bezpieczeństwa i pracy oraz objaśnieniami symboli.	Strona	<b>59</b>
<b>MAGYAR</b>	Képes rész alkalmazási- és működési leírásokkal	Oldal	<b>4</b>	Szöveges rész műszaki adatokkal, fontos biztonsági- és munkavégzési útmutatásokkal, valamint a szimbólumok magyarázata.	Oldal	<b>62</b>
<b>SLOVENŠČINA</b>	Del slikez opisom uporabe in funkcij	Stran	<b>4</b>	Del besedila s tehničnimi podatki, pomembnimi varnostnimi opozorili in delovnimi navodili in pojasnili simbolov.	Stran	<b>65</b>
<b>HRVATSKI</b>	Dio sa slikama sa opisima primjene i funkcija	Stranica	<b>4</b>	Dio štiva sa tehničkim podacima, važnim sigurnosnim i radnim uputama i objašnjenjem simbola.	Stranica	<b>68</b>
<b>LATVISKI</b>	Attēla daļa ar lietošanas un funkciju aprakstiem	Lappuse	<b>4</b>	Teksta daļa ar tehniskajiem parametriem, svarīgiem drošības un darbības norādījumiem, simbolu atšifrējumiem.	Lappuse	<b>71</b>
<b>LIETUVIŠKAI</b>	Paveikslėlio dalis su vartojimo instrukcija ir funkcijų aprašymais	Puslapis	<b>4</b>	Teksto dalis su techniniais duomenimis, svarbiomis saugumo ir darbo instrukcijomis bei simbolių paaiškinimais.	Puslapis	<b>74</b>
<b>EESTI</b>	Pildiosa kasutusjuhendi ja funktsioonide kirjeldusega	Lehekülg	<b>4</b>	Tekstiosa tehniliste näitajate, oluliste ohutus- ja tööjuhenditega ning sümbolite kirjeldustega.	Lehekülg	<b>77</b>
<b>РУССКИЙ</b>	Раздел иллюстраций с описанием эксплуатации и функций	Страница	<b>4</b>	Текстовый раздел, включающий технические данные, важные рекомендации по безопасности и эксплуатации, а также описание используемых символов.	Страница	<b>80</b>
<b>БЪЛГАРСКИ</b>	Част със снимки с описания за приложение и функции	Страница	<b>4</b>	Част с текст с технически данни, важни указания за безопасност и работа и разяснение на символите.	Страница	<b>83</b>
<b>ROMÂNĂ</b>	Secvența de imagine cu descrierea utilizării și a funcționării	Pagina	<b>4</b>	Porțiune de text cu date tehnice, indicații importante privind siguranța și modul de lucru și descrierea simbolurilor.	Pagina	<b>86</b>
<b>МАКЕДОНСКИ</b>	Дел со слики со описи за употреба и функционирање	Страница	<b>4</b>	Текстуален дел со технички карактеристики, важни безбедносни и работни упатства и објаснување на символите.	Страница	<b>89</b>
<b>УКРАЇНСЬКА</b>	Частина з зображеннями з описом робіт та функцій	Сторінка	<b>4</b>	Текстова частина з технічними даними, важливими вказівками з техніки безпеки та експлуатації і поясненням символів.	Сторінка	<b>92</b>
<b>SRPSKI</b>	Ilustracija sa opisima primene i funkcija	Strana	<b>4</b>	Tekstualni odeljak sa tehničkim podacima, važnim uputstvima za bezbednost i rad i objašnjenje simbola.	Strana	<b>95</b>
<b>SHQIP</b>	Pjesa e figurës me përshkrimet e përdorimit dhe funksioneve	Faqja	<b>4</b>	Seksioni i tekstit me të dhënat teknike, udhëzimet e rëndësishme të sigurisë dhe punës dhe shpjegimi i simboleve.	Faqja	<b>98</b>
<b>عربي</b>	قسم الصور يوجد به الوصف التشغيلي والوظيفي	الصفحة	<b>4</b>	القسم النصي المزود بالبيانات الفنية والنصائح الهامة للسلامة والعمل ووصف الرموز	الصفحة	<b>105</b>

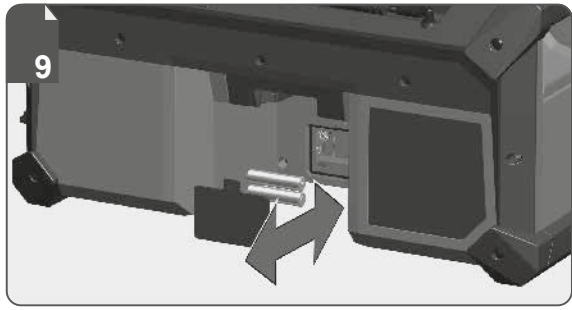
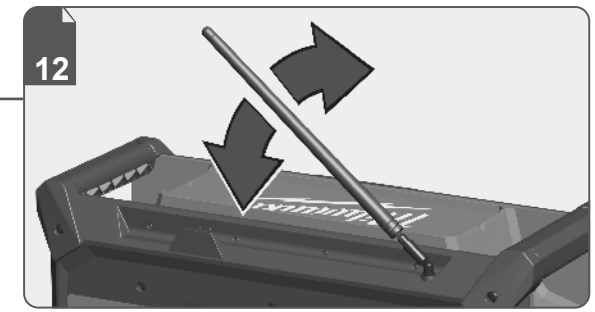
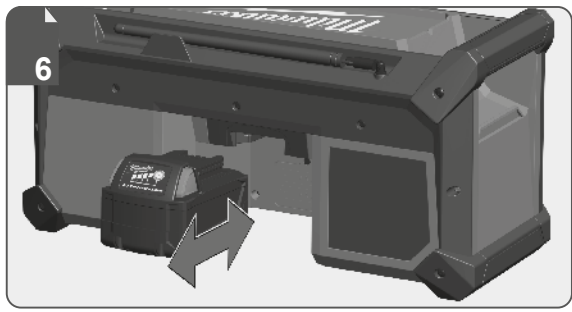
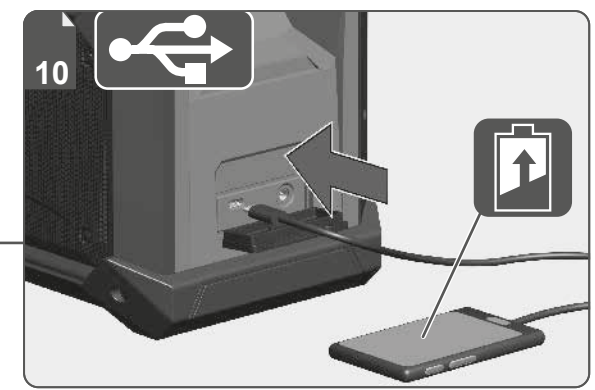
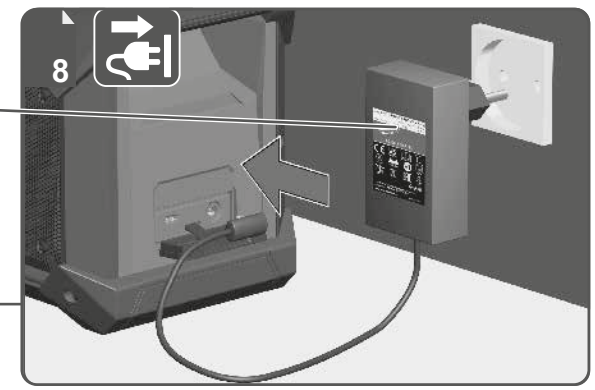
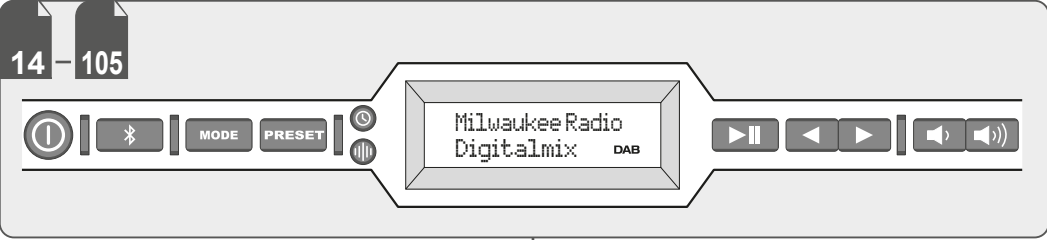

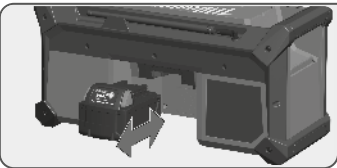

Remove the battery pack before starting any work on the machine.  
Vor allen Arbeiten an der Maschine den Wechselakku herausnehmen

Avant tous travaux sur la machine retirer l'acçu interchangeable.

Prima di iniziare togliere la batteria dalla macchina.

Retire la batería antes de començar cualquier trabajo en la máquina.

Antes de efectuar qualquer intervenção na máquina retirar o bloco acumulador.

Voor alle werkzaamheden aan de machine de akku verwijderen.

Ved arbejde inden i maskinen, bør batteriet tages ud.

Ta ut vekselbatteriet før du arbeider på maskinen

Drag ur batteripaket innan arbete utföres på maskinen.

Tarkista pistotulppa ja verkkojohto mahdollisilta vauriolta. Viat saa korjata vain alan erikoismies.

Πριν από κάθε εργασία στη μηχανή αφαιρέτε την ανταλλακτική μπαταρία.

Aletin kendinge bir çalıřma yapmadan önce kartuř aküyü çıkarın.

Před zahájením veřkerých prací na vrtacím řroubovákú vyjmout výměnný akumulátor.

Pred kařždou prácou na stroji výmenný akumulátor vytiahnuť.

Przed przystąpieniem do jakichkolwiek prac na elektronarzędziu naleřy wyjąć wkładkę akumulatową.

Karbantartás, javítás, tisztítás, stb. elött az akkumulátort ki kell venni a készülékből.

Pred deli na stroju izvlcite izmenljivi akumulator.

Prije svih radova na stroju izvaditi bateriju za zamjenu.

Pirms mařinai veikt jebkāda veida apkopes darbus, ir jāizņem arī akumulātors.

Prieš atlikdami bet kokius darbus įrenginyje, išimkite keičiamą akumuliatorių.

Enne kõiki töid masina kallas vahetatav aku välja.

Выньте аккумулятор из машины перед проведением с ней каких-либо манипуляций.

Преди започване на каквито е да е работи по машината извадете акумулатора.

Scoateți acumulatorul înainte de a începe orice intervenție pe mașină.

Отстранете ја батеријата пред да започнете да ја користите машината.

Перед будь-якими роботами на машині виїняти змінну акумуляторну батарею.

Pre bilo kakvog rada na mařini, uklonite zamenljivu bateriju

Përpara se të filloni ndonjë punë në makineri, hiqni baterinë e këmbëshme.

قم بإزالة حزمة البطارية قبل البدء في أي أعمال على الجهاز.

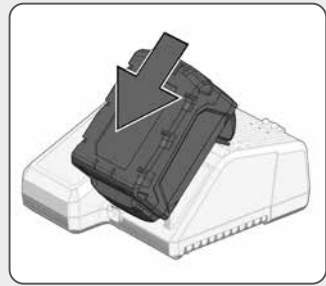
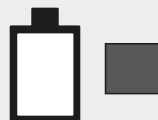
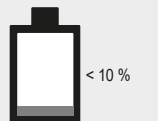
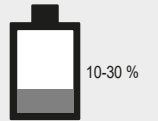
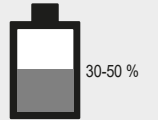
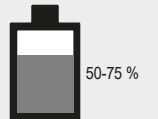
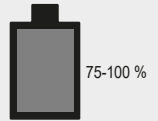
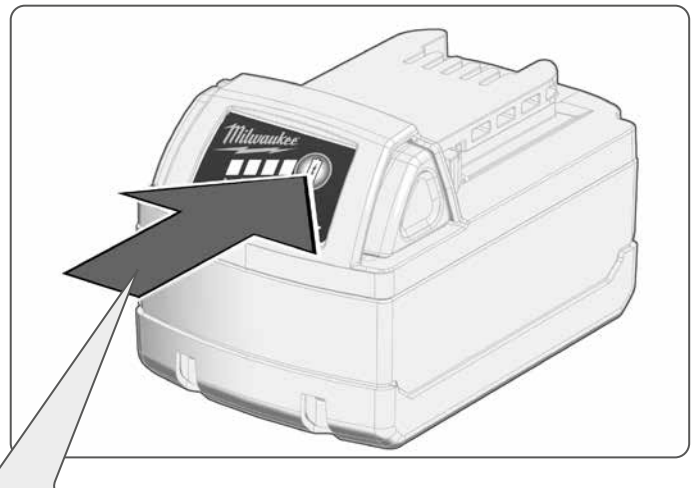
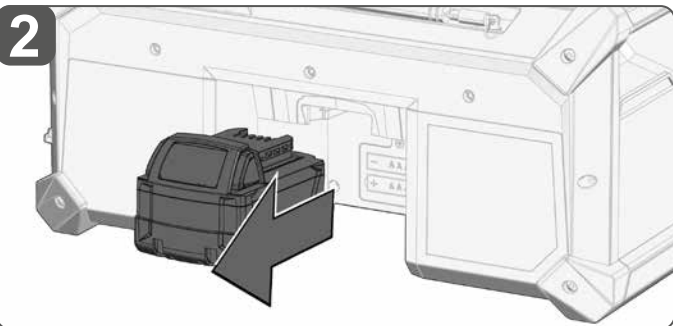
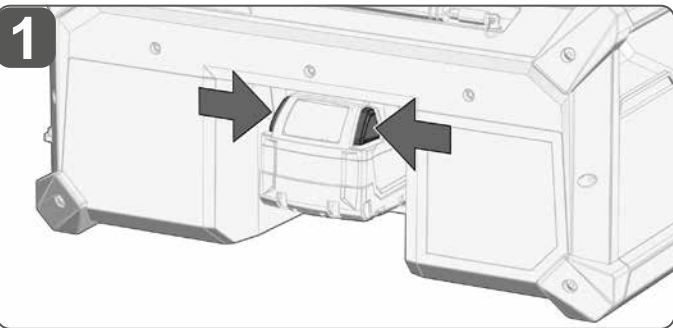
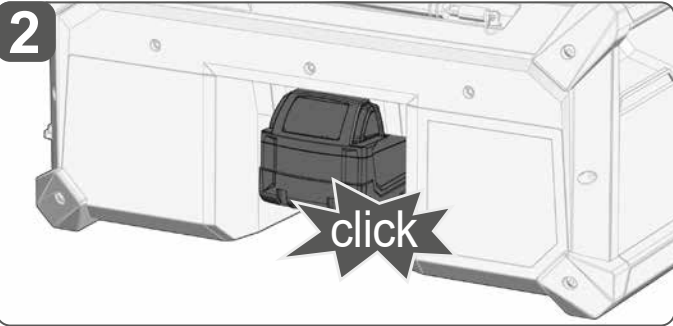
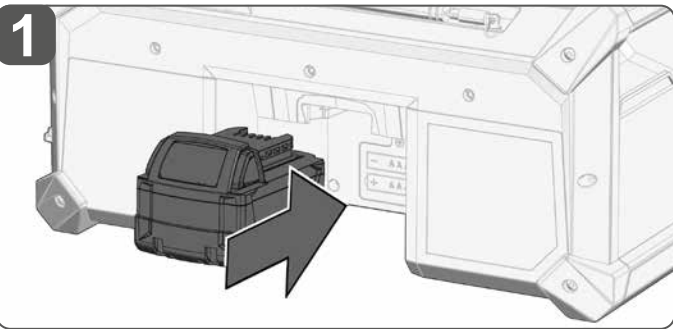

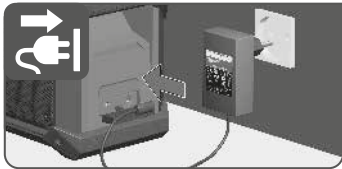

The battery is not charged during mains connection.

Bei Netzbetrieb wird der Akku nicht geladen.

En cas d'utilisation sur secteur, l'accu ne se charge pas.

La batteria non viene caricata durante il funzionamento a rete.

La batería no se carga en caso de alimentación de red.

Em caso de operação de rede a bateria não é carregada.

Bij netvoeding wordt de accu niet opgeladen.

Ved netdrift oplades batteriet ikke.

Ved nettdrift lades ikke akkumulatoren.

Vid nätdrift laddas inte batteriet.

Verkkokäytön aikana akkua ei ladata.

Ο συσσωρευτής δεν φορτίζεται κατά τη σύνδεση με το δίκτυο.

Şebekeden işletim sırasında akü şarj ettirilmez.

Pri síťovém provozu se akumulátor nenabíjí.

Pri sieťovej prevádzke sa akumulátor nenabíja.

W trybie zasilania sieciowego akumulator nie jest ładowany.

Hálózatról üzemelés esetén az akku nem töltődik.

Akumulatorska baterija se medtem, ko je radio prikljopen v omrežje, ne polni.

Kod mrežnog rada se akumulator ne puni.

Strāvas padeves laikā akumulators netiek uzlādēts.

Akumulatorius neįkraunamas veikiant iš tinklo.

Võrgutoite korral akut ei laeta.

Во время работы от сети аккумулятор не заряжается.

При захранване от електрическата мрежа акумулаторната батерия не се зарежда.

Acumulatorul nu se încarcă în timpul funcționării la rețea.

Батеријата не се полни преку приклучување на струја.

Під час живлення від мережі акумулятор не заряджається.

Baterija se ne puni u mrežnom pogonu.

Bateria nuk ngarkohet gjatë funksionimit të rrjetit.

في حالة التشغيل بالتيار الكهربائي لن يتم شحن البطارية.

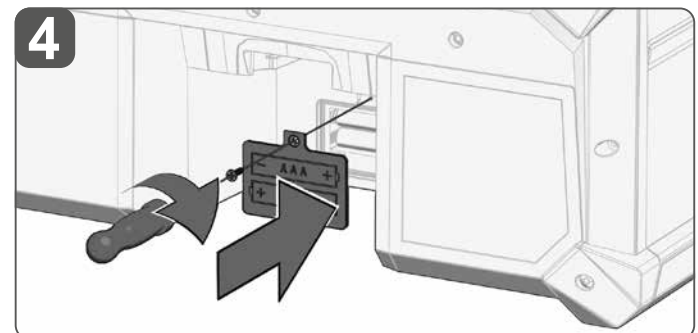
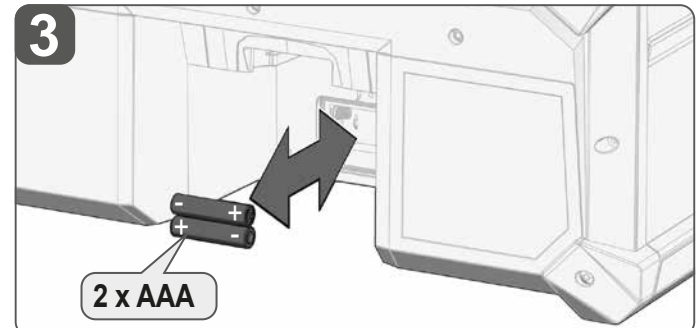
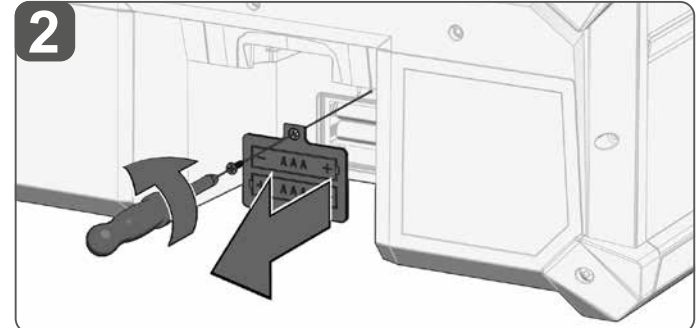
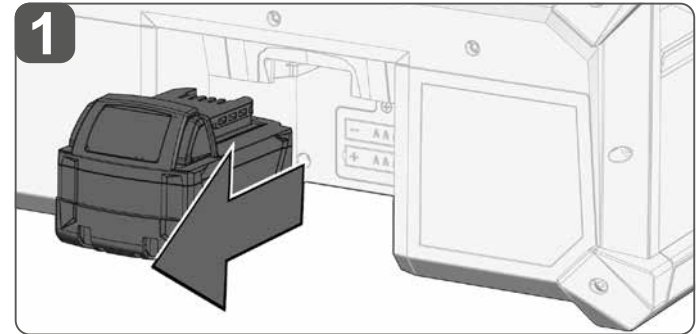
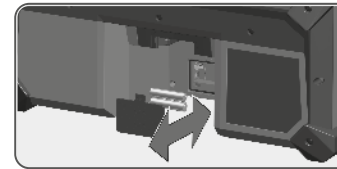
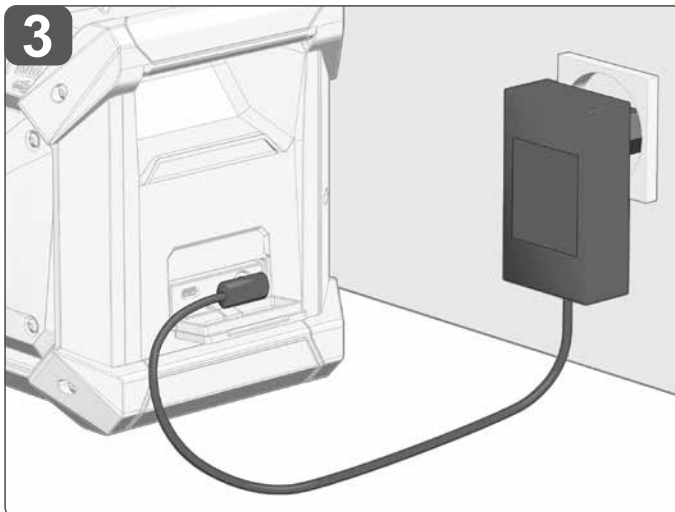
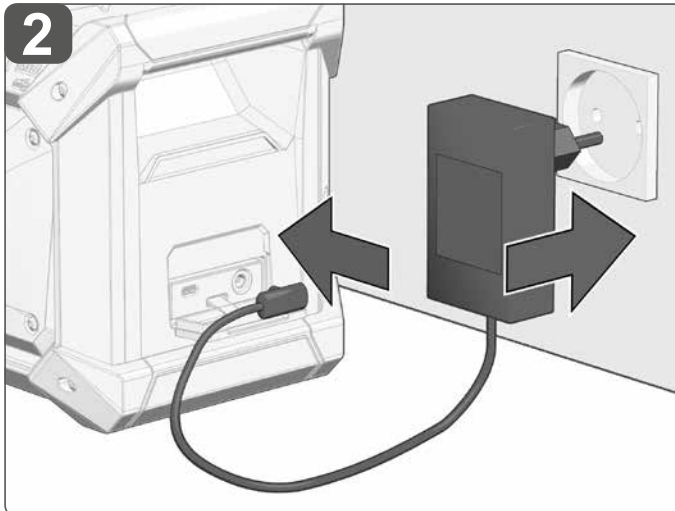
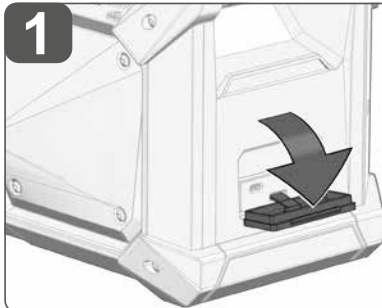

Batteries for backup when battery pack is removed.

Batterien für Notstromversorgung bei Akkuwechsel.

Piles pour l'alimentation en courant de secours lors d'un remplacement de l'accu.

Batterie per il backup durante la sostituzione del gruppo di batterie

Baterías de socorro al efectuar el recambio de las baterías

Baterias para alimentação de energia eléctrica de emergência em caso de troca do acumulador.

Batterijen voor de noodstroomvoorziening in geval van een accuwissel.

Batterier til nødstrømsforsyning ved batteriskift.

Batteri for nødstrømsforsyning ved utskifting av den oppladbare batteripakken.

Batterier för nödstörförsörjning vid byte av batteripaket.

Paristot hätävirtasvyyttöä varten akun vaihdon aikana.

Μπαταρίες για παροχή ρεύματος σε περίπτωση αλλαγής συσσωρευτή.

Akü değiştirilirken acil elektrik tedariki için bataryalar

Baterie pro nouzové napájení v případě výměny akumulátoru.

Batérie pre núdzové napájanie v prípade výmeny akumulátora.

Baterie dla awaryjnego zaopatrzenia w prąd przy zmianie akumulatora

Elemek a vészáram-ellátáshoz akkucserekor.

Baterije za zasilno oskrbo z energijo med menjavo akumulatorja.

Baterije za opskrbu strujom za nuždu kod promjene akumulatora.

Rezerves baterija, ja akumulators ir izņemts.

Atsarginės baterijos pakeitimui, kai išimamas baterijų komplektas.

Reservpatarei juhuk, kui aku on välja võetud

Батареи для резервного питания при замене аккумулятора.

Батерии за аварийно захранване с електричество при смяна на акумулаторната батерия.

Baterii pentru alimentare cu curent de necesitate la schimbarea acumulatorului.

Батерии за итно напојување со струја при замена на батерии.

بطاريات احتياطية عند إزالة حزمة البطارية.

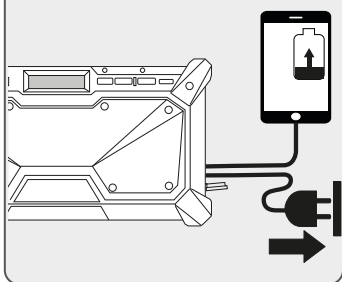
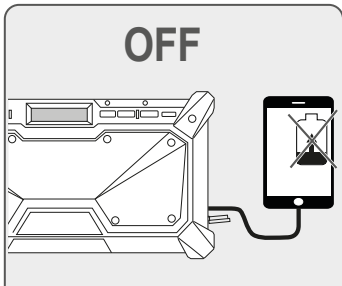
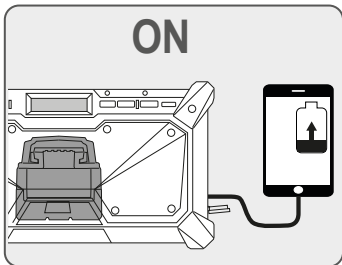
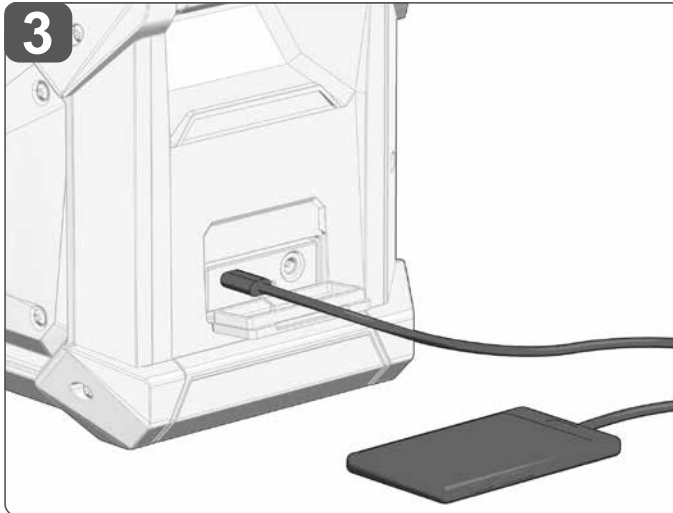
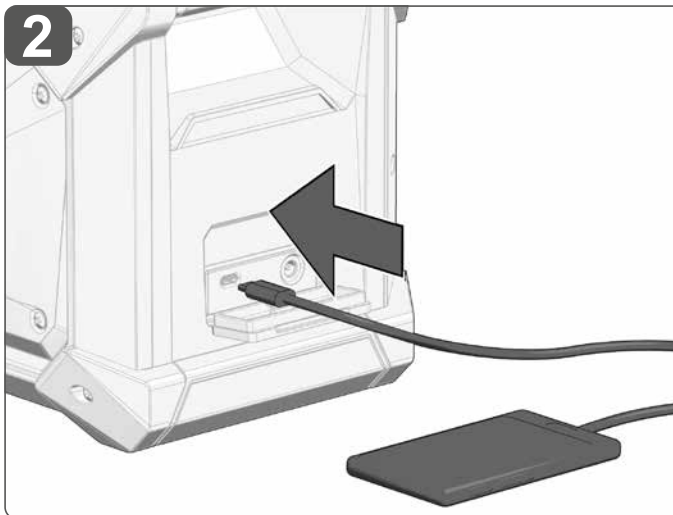
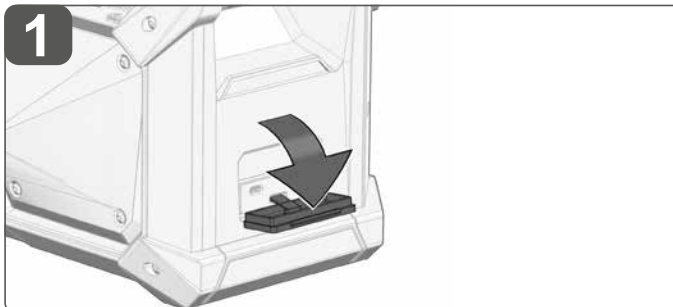
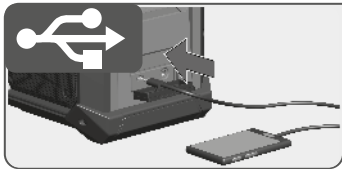

Devices connected to the USB port are supplied with power. Any device that uses more than 3 A of DC electrical current will trip a self-resetting function and disable the output. Charging when the battery is plugged in only when the radio is switched on. When connected to the mains, charging also when the radio is switched off.

Über den USB-Anschluss wird das angeschlossene Gerät aufgeladen. Sollte das Gerät mehr als 3 A Gleichstrom benötigen, schaltet der Überlastschutz die Stromversorgung ab. Ladung bei eingestecktem Akku erfolgt nur, wenn das Radio eingeschaltet ist. Bei Netzanschluss erfolgt die Ladung auch bei ausgeschaltetem Radio.

Le port USB permet de recharger l'appareil connecté. Si l'appareil nécessite un courant continu de plus de 3 A, la protection contre les surcharges coupe l'alimentation. La charge avec l'accu branchée ne s'effectue que si la radio est allumée. Si la radio est branchée sur le secteur, la charge a lieu même si la radio est éteinte.

Il dispositivo collegato viene caricato attraverso la presa USB. Se il dispositivo richiede più di 3 A corrente continua, l'alimentazione di corrente elettrica viene interrotta dalla protezione contro il sovraccarico. La ricarica con la batteria inserita avviene solo quando la radio è accesa. Quando il dispositivo è collegato alla rete elettrica, la ricarica avviene anche quando la radio è spenta.

El dispositivo conectado se carga mediante el conector USB. Si el dispositivo necesita más de 3 amperios de corriente continua, la protección de sobrecarga desconecta la alimentación de corriente. Con la batería colocada solo se produce una carga de la misma cuando la radio está encendida. En caso de conexión con la red la carga se lleva a cabo también estando la radio apagada.

O dispositivo conectado é carregado através da conexão USB. Se o dispositivo usar mais de 3 A de corrente contínua, a proteção contra sobrecarga desliga a alimentação elétrica. O carregamento com a bateria conectada só é realizado quando o rádio está ligado. Quando conectado com a rede o carregamento também é efetuado com o rádio desligado.

Via de USB-poort wordt het aangesloten apparaat opgeladen. Als het apparaat meer dan 3 A gelijkstroom nodig heeft, schakelt de overbelastingsbeveiliging de voeding uit. Een ingestoken accu wordt alleen opgeladen, terwijl de radio is ingeschakeld. Als de radio op het lichtnet is aangesloten, wordt ook opgeladen terwijl de radio is uitgeschakeld.

Den tilsluttede enhed oplades via USB-tilslutningen. Hvis enheden har brug for mere end 3 A jævnstrøm, afbryder overbelastningsbeskyttelsen strømforsyningen. Når der er sat et batteri i, finder en opladning kun sted, mens radioen er tændt. Ved nettilslutning oplades der også, mens radioen er slukket.

Via USB-porten lades det tilkoblede apparatet opp. Dersom apparatet trenger mer enn 3 A likestrøm, så slår overlastsvernet strømforsyningen av. Oppladingen med akkumulatoren koblet til finner bare sted såfremt radioen er slått på. Ved nettilkobling finner opplading sted selv om radioen er slått av.

Via USB-porten laddas den anslutna apparaten. Om apparaten drar mer än 3 A likström kopplas strömförsöringen bort av överlastskyddet. Laddning med inskjutet batteri endast om radion är på. Vid nätanslutning laddas enheten även om radion är avstängd.

USB-liitäntään liitetty laite saa virtaa. Jos laite tarvitsee enemmän kuin 3 A tasavirtaa, niin ylikuormitusuoja katkaisee virransyötön. Liitetyn laitteen akun lataaminen tapahtuu vain kun radio on kytketty päälle. Verkkokäytössä lataaminen tapahtuu myös radion ollessa kytkettyä pois.

Η σύνδεσμένη συσκευή φορτίζεται μέσω της θύρας USB. Εάν χρειάζεται η συσκευή περισσότερο από 3 Α συνεχούς ρεύματος, τότε διακόπτεται η τροφοδοσία υπερφόρτισης την παροχή ρεύματος. Ο τροφοτμημένος συσσωρευτής φορτίζεται μόνο με ενεργοποιημένο ράδιο. Κατά τη σύνδεση με το δίκτυο τροφοδοτείται η φόρτιση και με απενεργοποιημένο ράδιο.

USB baġlantısı üzerinden baġlı cihaz şarj ettilir. Cihazın 3 A üzerinde doġru akıma ihtiyacı olmasi durumunda, aşırı yük koruması akım beslemesini kesmektedir. Takılı akü durumunda, sadece radyo açık olduġunda şarj ettilir. Şebeke baġlantısında radyo kapalı olduġunda da şarj ettilir.

Připojené zařízení se nabíjí přes USB přípojku. Pokud by zařízení potřebovalo více než 3 A jednosměrného proudu, ochrana proti přetížení vypne napájení proudem. Nabíjení při zasunutém akumulátoru se provede pouze tehdy, když je zapnuté rádio. U síťové přípojky se uskutečňuje nabíjení i při vypnutém rádiu.

Připojené zariadenie sa nabíja cez USB prípojku. Ak by malo zariadenie potrebovať viac ako 3 A jednosmerného prúdu, ochrana proti preťaženiu vypne napájanie prúdom. Nabíjanie pri zastrčenom akumulátore sa uskutoční iba vtedy, keď je zapnuté rádio. Pri sieťovej prípojke sa uskutočňuje nabíjanie aj pri vypnutom rádiu.

Podłączone urządzenie jest ładowane przez złącze USB. Przy urządzeniu, które wymaga prądu stałego o natężeniu większym niż 3 A, ochrona

przeciwp przeciążeniowa odcina zasilanie elektryczne. Ładowanie podłączonego akumulatora odbywa się tylko wtedy, gdy radio jest włączone. W przypadku zasilania sieciowego ładowanie odbywa się również przy wyłączonym radiu.

Az USB csatlakozón keresztül a csatlakoztatott készülék feltöltődik. Ha a készüléknek 3 A-nél nagyobb áramerősségű egyenárama van szükségé, akkor lekapcsol az áramellátás túlfeszültség elleni védelme. Behelyezett akkumulátornál csak akkor van töltés, ha a rádió be van kapcsolva. Ha a rádió a hálózatra van csatlakoztatva, akkor a kikapcsolt rádiónál is van töltés.

Za polnjenje priključene naprave se uporablja vhod USB. Če enota potrebuje več kot 3 A enosmernega toka, zaščita pred preobremenitvijo izklopi napajanje. Polnjenje z vstavljenjo akumulatorsko baterijo poteka le, če je radio vklopljen. Ko je radio priključen na električno omrežje, polnjenje poteka tudi, ko je radio izklopljen.

Preko USB-priključka će se priključeni aparat puniti. Ako aparat bude trebao više od 3 A istosmjernje struje, zaštita od preopterećenja isključuje opskrbu strujom. Punjenje kod umetnutog akumulatora uslijedi samo onda, kada je radio upaljen. Kod mrežnog priključka uslijedi punjenje i kod ugašenog radija.

USB ports tiek izmantots, lai uzlādētu pievienoto ierīci. Ja ierīcī ir nepieciešama līdzstrāva, kas pārsniedz 3 A, pārslodzes drošinātājs izslēdz strāvas padevi. Uzlāde ar ievietotu akumulatoru notiek tikai tad, kad radio ir ieslēgts. Ja ierīce ir pieslēgta elektrotīklam, uzlāde notiek arī tad, ja radio ir izslēgts.

USB prievadas naudojamas prijungtiui įrenginiui įkrauti. Jei įrenginiui reikia didesnės nei 3 A nuolatinės srovės, įsijungia apsauga nuo perkrovos ir srovės tiekimas atjungiamas. Įkrovimas su įdėtu akumuliatoriumi vyksta tik tada, kai radijas yra įjungtas. Prijungus prie elektros tinklo, įkrovimas vyksta net ir išjungus radijo imtuvą.

USB-porti kasutatatakse ühendatud seadme laadimiseks. Kui seade vajab rohkem kui 3 A alalisvoolu, katkestab ülekoormuskaitse vooluühenduse. Laadimine toimub sisestatud aku korral ainult siis, kui raadio on sisse lülitatud. Võrguühenduse korral toimub laadimine ka siis, kui raadio on välja lülitatud.

Подключенное устройство заряжается через USB-разъем. Если устройству требуется постоянный ток более 3 А, система защиты от перегрузки отключает электропитание. Зарядка со вставленным аккумулятором происходит только при включенном радиоприемнике. При подключении к сети зарядка происходит даже при выключенном радиоприемнике.

Свързаното устройство се зарежда чрез USB връзката. Ако устройството се нуждае от постоянен ток над 3 А, защитата от претоварване изключва електрозахранването. При поставена акумулаторна батерия се извършва зареждане само кога радиото е включено. При свързване към електрическата мрежа зареждането се извършва и при изключено радио.

Dispozitivul conectat este încărcat prin intermediul conexiunii USB. Dacă dispozitivul necesită mai mult de 3 A curent continuu, protecția la suprasarcină oprește alimentarea cu energie electrică. Încărcarea cu acumulatorul introdus are loc numai atunci când radioul este pornit. Atunci când este conectat la rețea, încărcarea are loc inclusiv atunci când radioul este oprit.

Поврзаните уреди се полнат преку USB-портата. Доколку за уредот е потребна еднонасочна струја поголема од 3 А, заштитата од преоптоварување ќе го исклучи напојувањето. Полнење на батеријата се врши само доколку радиото е вклучено. Кога е приклучено на струја, полнењето се врши и кога радиото е исклучено.

Під'єднаний пристрій заряджається через USB-порт. Якщо пристрій потребує постійного струму, що перевищує 3 А, то захист від перевантаження відключає електроживлення. Заряджання зі встановленим акумулятором відбувається тільки тоді, коли радіо ввімкнено. Під час під'єднання до електромережі заряджання відбувається навіть тоді, коли радіо вимкнено.

Priključeni uređaj se puni putem USB priključka. Ako je uređaju potrebno više od 3 A jednosmerne struje, zaštita od preopterećenja će isključiti strujno napajanje. Kada je baterija priključena, ona se puni samo kada je radio uključjen. Ako se radi o mrežnom priključku, punjenje će da se vrši i kada je radio isključjen.

Pajisija e lidhur ngarkohet nëpërmjet portës USB. Nëse pajisija kërkon më shumë se 3 A rrymë të vazhdueshme, mbrojtja nga mbingarkesa do të ndërpresë furnizimin me energji elektrike. Kur bateria është e futur në prizë, ajo karikohet vetëm kur radioja është e ndezur. Kur lidhet me rrjetin elektrik, karikimi kryhet edhe kur radioja është e fikur.

عن طريق منفذ التوصيل USB يتم شحن الجهاز المتصل. إذا كان الجهاز يتطلب تياراً مستمراً أقوى من 3 أمبير، خاصية الحماية ضد فرط التحميل بفصل الإمداد بالتيار. شحن البطارية بفصل الموضوعه بالجهاز يتم فقط عند تشغيل الراديو. في حالة التوصيل بالتيار الكهربائي يتم الشحن أيضاً، إذا كان الراديو مغلقاً.

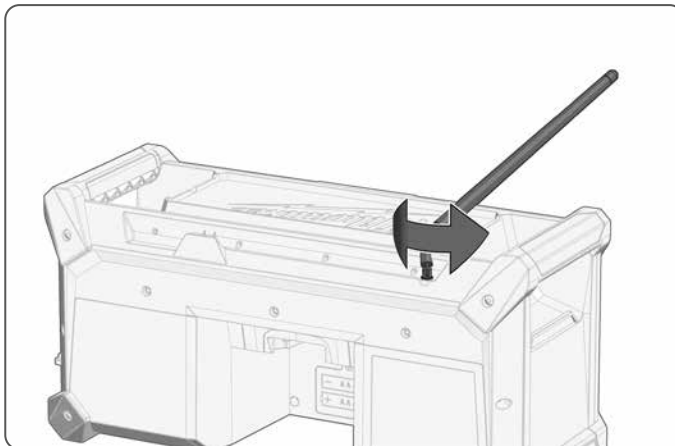
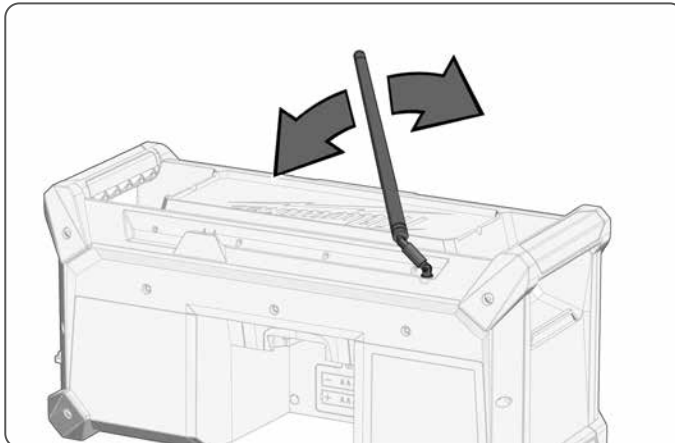
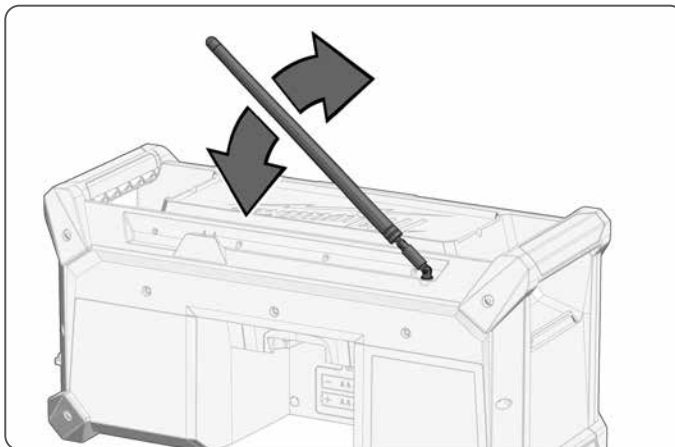
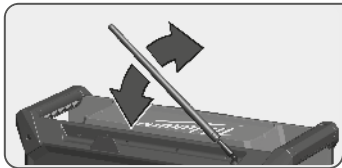

Turn the antenna to different positions/directions for best radio reception. See also chapter "hints for good radio reception" in the text section.

Die Antenne in verschiedene Positionen/Richtungen drehen, um den besten Radioempfang zu erzielen. Siehe auch Kapitel "Tipps für guten Radioempfang" im Textteil.

Tourner l'antenne dans différentes positions/directions pour obtenir la meilleure réception radio. Voir aussi le chapitre « Conseils pour une bonne réception radio » dans la partie textuelle.

Ruotare l'antenna in diverse posizioni/direzioni per ottenere la migliore ricezione radio. Vedere anche il capitolo "Suggerimenti per una buona ricezione radio" nella sezione testo.

Girar la antena en distintas posiciones/direcciones para conseguir la mejor recepción de radio. Véase también el capítulo «Consejos para una buena recepción de radio» en la sección de texto.

Gire a antena em várias posições/direções para obter a melhor recepção de rádio" na parte do texto.

Draai de antenne in verschillende richtingen voor de beste radio-ontvangst. Zie ook het hoofdstuk "Tips voor een goede radio-ontvangst" in het tekstgedeelte.

Drej antennen i forskjellige positioner/retninger for at opnå den bedste radiomottagelse. Se også kapitlet "Råd til en god radiomottagelse" i tekstdelen.

Drei antennen i forskjellige posisjoner/retninger for å oppnå det beste radiomottaket. Se også kapitlet «Tips for godt radiomottak» i tekstdelen.

Vrid antennen i olika positioner/riktningar för att uppnå bästa radiomottagning. Se även kapitlet "Tips för god radiomottagning" i textdelen.

Kääntele antennia eri suuntiin / asentoihin löytääksesi parhaan radiovastaanoton. Katso myös tekstiosan luku "Ohjeita hyvään vastaanottoon".

Για την επίτευξη της καλύτερης ραδιοφωνικής λήψης περιστρέψτε την κεραία σε διάφορες θέσεις/κατευθύνσεις. Βλέπε επίσης κεφάλαιο «Υποδείξεις για μια καλή ραδιοφωνική λήψη» στο πεδίο κειμένου.

Radyonun en iyi şekilde çekmesi için anteni farklı pozisyonlara/yönlere çevirin. Ayrıca metin kısmındaki "Radyonun iyi çekmesi için öneriler" bölümüne de bakın.

Otočte anténu do různých poloh/směrů, abyste dosáhli nejlepší rádiový příjem. Viz také kapitolu „Tipy pro dobrý rádiový příjem“ v textové části.

Otočte anténu do rozličných poloh/smerov, aby ste dosiahli najlepši rádiový príjem. Pozri tiež kapitolu „Tipy pre dobrý rádiový príjem“ v textovej časti.

W celu uzyskania najlepszego odbioru radiowego należy obracać antenę w różnych pozycjach/kierunkach. Prosimy zapoznać się również z rozdziałem „Wskazówki dotyczące dobrego odbioru radia” w części tekstowej.

A legjobb rádió vétel eléréshez fordítsa az antennát különböző pozíciókba/irányokba. Lásd a „Tipppek jó rádió vételhez” c. fejezetet is.

Za najboljši radijski sprejem obrnite anteno v različne položaje/smeri. Glejte tudi poglavje »Nasveti za dober radijski sprejem« v besedilnem delu.

Antenu okretati na razne pozicije/smjerove, kako bi se postigao najbolji prijem radija. Vidi i poglavlje "Savjeti za dobar radioprijem" u tekstovnom dijelu.

Pagrieziet antenu dažādās pozīcijās/virzienos, lai nodrošinātu vislabāko apraides uztveršanu. Skatiet arī nodaļu "Padomi labai radio apraides uztveršanai" teksta sadaļā.

Pasukinėkite anteną skirtingomis padėtimis / kryptimis, kad gautumėte geriausią radijo signalą. Taip pat tekstinėje dalyje skaitykite skirsnį „Patarimai, kaip užtikrinti gerą radijo signalo priėmimą”.

Parima raadiovastuvõtu saamiseks pöörake antenni eri asendites/suundades. Vt ka peatükki „Näpunäited hea raadiovastuvõtu tagamiseks” tekstiosas.

Повернуть антенну в разные положения/направления, чтобы добиться наилучшего радиоприема. См. также главу «Советы по хорошему радиоприему» в текстовом разделе.

Завъртете антената в различни положения/посоки, за да постигнете най-доброто радиоприемане. Вижте също глава „Съвети за добро радиоприемане” в текстовата част.

Rotiți antena în diferite poziții/direcții pentru a obține cea mai bună recepție radio. Consultați și capitolul "Sfaturi pentru o bună recepție radio" din secțiunea de text.

Вртете ја антената во различни позиции/насоки, за да добиете најдобар радиоприем. Видете го исто така поглавјето „Совети за добар радиоприем” во делот со текст.

Повертайте антену в різні положення/напрямки, щоб отримати найліпший радіоприєм. Див. також розділ «Поради для якісного радіоприєму» в текстовій частині.

Rotirajte antenu u različitim položajima/smerovima da biste dobili najbolji radio prijem. Vidite i poglavlje „Saveti za dobar radio prijem” u tekstualnom delu.

Rrotulloni antenën në pozicione/drejtime të ndryshme për të marrë marrjen më të mirë të radios. Shihni gjithashtu kapitullin "Këshilla për marrje të mirë të radios" në seksionin e tekstit.

قم بتوجيه الهوائي في أوضاع / اتجاهات مختلفة للحصول على أفضل استقبال للراديو. أنظر أيضاً فصل "الصالح لاستقبال جيد للراديو" في الجزء النصي.

TECHNICAL DATA	M18 RADDAB+G2
Type	Radio
AC/DC Adaptor input	100 - 240 V
AC/DC Adaptor output	18 V
Rated input	54 W
Battery Voltage	18 V ---
Tuning range AM	522 - 1620 kHz
Tuning range FM	87,5 - 108 MHz
Tuning range DAB+	174,928 - 239,200 MHz
USB output	5 V / 3 A
Protection class	IP40
Weight without packing and battery	3,9 kg
Bluetooth™ Version	5.1
Frequency band(s) of Bluetooth™	2.402 - 2.480 GHz
Maximum radio-frequency power transmitted in the frequency band(s)	-2.19 dBm
Recommended ambient operating temperature	-10...+40 °C
Recommended battery Type	M18...
Recommended charger	M18..., M12-18..., M1418...

**⚠ WARNING** Read all safety warnings, instructions, illustrations and specifications provided with this power tool. Failure to follow all instructions listed below may result in electric shock, fire and/or serious injury.

Save all warnings and instructions for future reference.

#### RADIO SAFETY WARNINGS

Never disassemble or modify this apparatus in any way.

Do not use this apparatus near water.

Clean only with dry cloth. Certain cleaning agents and solvents are harmful to plastics and other insulated parts. Keep the apparatus handle clean, dry and free of oil or grease.

Refer all servicing to qualified service personnel.

Do not install near any heat sources.

The ventilation should not be impeded by covering the ventilation openings with items, such as newspapers, table-cloths, curtains, etc.

No flame sources, such as lighted candles, should be placed on the apparatus.

It shall not be exposed to dripping or splashing and that no objects filled with liquids, such as vases, shall be placed on the apparatus.

Do not place the product in closed bookcases or racks without proper ventilation.

Where the mains plug is used as the disconnect device, the disconnect device shall remain readily operable.

Do not stand on unit.

Remove the battery pack before starting any work on the device.

#### SPECIFIED CONDITIONS OF USE

The radio is suitable for reception of digital broadcasting (DAB), analog broadcasting (AM/FM) and to connect to different devices via Bluetooth™. This radio is designed to withstand harsh operating environments as well as unintentional drops.

Via USB connection the radio can charge USB devices.

Do not use this product in any other way as stated for normal use.

#### MAINS CONNECTION

Connect only to single-phase AC current and only to the system voltage indicated on the rating plate. It is also possible to connect to sockets without an earthing contact as the design conforms to safety class II.

Electronic devices require a stable and consistent power supply. Do not operate the device on fluctuating power supplies, such as a generator.

#### BATTERIES

Do not dispose of used battery packs in the household refuse or by burning them. Milwaukee Distributors offer to retrieve old batteries to protect our environment.

Do not store the battery pack together with metal objects (short circuit risk).

Use only System M 18 chargers for charging System M 18 battery packs. Do not use battery packs from other systems.

#### Caution!

Risk of explosion if the battery is replaced by an incorrect type;

- high or low extreme temperatures that a battery can be subjected to during use, storage or transportation,
- low air pressure at high altitude,
- replacement of a battery with an incorrect type that can defeat a safeguard (for example in the case of some lithium battery types),
- disposal of a battery into fire or a hot oven, or mechanically crushing or cutting of a battery,
- or leaving a battery in an extremely high temperature surrounding environment that can result in an explosion or the leakage of flammable liquid or gas,
- or a battery subjected to extremely low air pressure that may result in an explosion or the leakage of flammable liquid or gas.

Never break open battery packs and chargers and store only in dry rooms. Keep dry at all times.

Battery acid may leak from damaged batteries under extreme load or extreme temperatures. In case of contact with battery acid wash it off immediately with soap and water. In case of eye contact rinse thoroughly for at least 10 minutes and immediately seek medical attention.

This appliance is not intended to be used or cleaned by persons with reduced physical, sensory or mental capabilities, or lack of experience or knowledge, unless they have been given instructions concerning the safe use of the appliance by a person legally responsible for their safety. They should be supervised whilst using the appliance. Children shall not use, clean or play with this appliance, which when not in use should be secured out of their reach.

**Warning!** To reduce the risk of fire, personal injury, and product damage due to a short circuit, never immerse your tool, battery pack or charger in fluid or allow a fluid to flow inside them. Corrosive or conductive fluids, such as seawater, certain industrial chemicals, and bleach or bleach containing products, etc., can cause a short circuit.

#### Low Battery Indicator:

When the radio is powered by a battery pack and its charge falls below 10%, the low battery indicator  is displayed.

#### Battery Pack Protection:

To protect the life of the battery pack, the radio will shut off when the battery's charge becomes too low. If this happens, plug radio charger to a mains connection and charge the battery pack.

Battery packs which have not been used for some time should be recharged before use.

Temperatures in excess of 50°C (122°F) reduce the performance of the battery pack. Avoid extended exposure to heat or sunshine (risk of overheating).

The contacts of chargers and battery packs must be kept clean.

For an optimum life-time, after use, the battery packs have to be fully charged.

#### NOTES FOR LI-ION BATTERIES

##### Use of Li-Ion batteries

Battery packs which have not been used for some time should be recharged before use.

Temperatures in excess of 50°C (122°F) reduce the performance of the battery pack. Avoid extended exposure to heat or sunshine (risk of overheating).

The contacts of chargers and battery packs must be kept clean.

For an optimum life-time, the battery packs have to be fully charged, after used.

To obtain the longest possible battery life remove the battery pack from the charger once it is fully charged.

For battery pack storage longer than 30 days:

Store the battery pack where the temperature is below 27°C and away from moisture

Store the battery packs in a 30% - 50% charged condition

Every six months of storage, charge the pack as normal.

##### Transport of Lithium batteries

Lithium-ion batteries are subject to the Dangerous Goods Legislation requirements.

Transportation of those batteries has to be done in accordance with local, national and international provisions and regulations.

- The user can transport the batteries by road without further requirements.
- Commercial transport of Lithium-Ion batteries by third parties is subject to Dangerous Goods regulations. Transport preparation and transport are exclusively to be carried out by appropriately trained persons and the process has to be accompanied by corresponding experts.

When transporting batteries:

- Ensure that battery contact terminals are protected and insulated to prevent short circuit.
- Ensure that battery pack is secured against movement within packaging.
- Do not transport batteries that are cracked or leak.

Check with forwarding company for further advice.

#### BUTTONS



- Power on
- Power off



- entering Bluetooth™ mode directly



- cycle between DAB, FM, AM



- enter menu - press and hold
- select menus
- cycle trough presets in DAB, AM or FM mode



- display time
- setting time - press and hold



- adjust bass and treble



- play / pause
- seek



- tuning in AM or FM mode
- seeking in AM or FM mode - press and hold
- selecting in DAB mode next station
- skipping in Bluetooth™ mode
- cycle between menu items



- Volume



#### Turning On/Off

Press the power button  to turn the radio on and off. The radio station (frequency) is displayed.

#### Clock

Press and hold the  button until the hour begins to flash.



Use the  buttons to change the hour.

Press the  button again.

Use the  to change the minutes.

Press the  button again to save.

#### EQ Adjustment



To manually adjust the Bass/Treble sound, press the  button. Set the bass sound by using the   buttons. Press the  button again to set the treble sound by using the   buttons.

#### Selecting Band (DAB/AM/FM)

Push the **MODE** button to cycle trough DAB, AM or FM.

#### Tuning AM/FM (Seeking and Scanning)

Choose AM or FM by the **MODE** button.

Press and hold the  buttons to seek through the band. When a station is found, the seek will stop. Use the  buttons to continue through the stations, pausing at each.

#### Tuning DAB (Seeking and Scanning)

Choose DAB by the **MODE** button.

Hold the **PRESET** button and then select auto scan. When a station is found, the seek will stop. Use the  buttons to continue through the stations, pausing at each.

#### Set preset stations

Tune to desired station.

Press and hold the **PRESET** button until the preset indicator on the display begins to flash. Use the  buttons to select the preset location for the station. Nine locations (1-9) are available.

Press the **PRESET** button to save the location.

#### Tune a preset station:

Press and release the **PRESET** button to step through the preset stations.



#### Bluetooth™

To enter the Bluetooth™ mode, press the the Bluetooth™ button .

#### Pairing

If no Bluetooth™ device is connected, Bluetooth™ pairing will begin automatically and the icon  will flash on the display.

The radio will continue to search for a signal for 3 minutes.

To manually pair a device, press and hold Bluetooth™ button  until the icon  begins to flash.

While the  is flashing, select "M18 Jobsite Radio" on the Bluetooth™ capable device.



On some devices you may need to enter PIN "0000".

Once the device has successfully paired with the radio, the  will be shown on the radio's display.



### Connecting

Press the Bluetooth™ button .

When the radio locates a paired Bluetooth™ device, the name of the device will be shown on the radio's display.

If connection is lost between the radio and the Bluetooth™ device, the radio will try to reconnect automatically for up to 3 minutes.

### Controlling

When streaming music through to the radio via a Bluetooth™ device, use the button  to start and pause the music. Use the  and  to move through the tracks.

### HINTS FOR GOOD RADIO RECEPTION

Place the radio close to the window, walls can reduce the radio signal.

Do not place the radio near interfering frequencies (computers, microwaves).

Turn the antenna to different positions/directions.

The field strength display makes it easier to find an optimum position in the room or the best antenna setting. To do this, hold PRESET, choose display information, and then select strength. The field strength is displayed in the bottom line (see illustration). Then position the radio until as many bars of the field strength display as possible are shown.

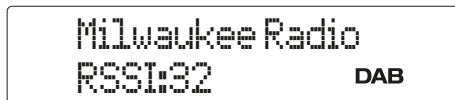















### MAINTENANCE

Use only Milwaukee accessories and Milwaukee spare parts. Should components need to be replaced which have not been described, please contact one of our Milwaukee service agents (see our list of guarantee/service addresses).

If needed, an exploded view of the tool can be ordered. Please state the machine type printed as well as the six-digit No. on the label and order the drawing at your local service agents or directly at: Technronic Industries GmbH, Max-Eyth-Strasse 10, 71364 Winnenden, Germany.

### SYMBOLS

	Please read the instructions carefully before starting the machine.
	CAUTION! WARNING! DANGER!
	Remove the battery pack before starting any work on the machine.
	Protection class III
	This tool is only suitable for indoor use. Never expose tool to rain.
	Do not burn used battery packs.
	Never charge a damaged battery pack. Replace by a new one.
	Protection class
	Do not dispose of waste batteries, waste electrical and electronic equipment as unsorted municipal waste. Waste batteries and waste electrical and electronic equipment must be collected separately. Waste batteries, waste accumulators and light sources have to be removed from equipment. Check with your local authority or retailer for recycling advice and collection point. According to local regulations retailers may have an obligation to take back waste batteries and Waste electrical and electronic equipment free of charge. Your contribution to re-use and recycling of waste batteries and waste electrical and electronic equipment helps to reduce the demand of raw materials. Waste batteries, in particular containing lithium and waste Electrical and electronic equipment contain valuable, recyclable materials, which can adversely impact the environment and the human health, if not disposed of in an environmentally compatible manner. Delete personal data from waste equipment, if any.
	Voltage
	Direct Current
	European Conformity Mark
	British Conformity Mark
	Ukraine Conformity Mark
	EurAsian Conformity Mark

### TECHNISCHE DATEN

TECHNISCHE DATEN	M18 RADDAB+G2
Bauart	Radio
Netzteil Eingang	100 - 240 V
Netzteil Ausgang	18 V
Nennaufnahmeleistung	54 W
Batteriespannung	18 V ---
Empfangsbereich AM	522 - 1620 kHz
Empfangsbereich FM	87,5 - 108 MHz
Empfangsbereich DAB+	174,928 - 239,200 MHz
USB Ausgang	5 V / 3 A
Schutzklasse	IP40
Gewicht ohne Verpackung und Akku	3,9 kg
Bluetooth™-Version	5.1
Bluetooth™-Frequenzband (Frequenzbänder)	2.402 - 2.480 GHz
Maximale Hochfrequenzleistung im übertragenen Frequenzband (Frequenzbänder)	-2.19 dBm
Empfohlene Umgebungstemperatur beim Arbeiten	-10...+40 °C
Empfohlene Akkutypen	M18...
Empfohlene Ladegeräte	M18..., M12-18..., M1418...

**⚠️ WARNUNG! Lesen Sie alle Sicherheitshinweise, Anweisungen, Darstellungen und Spezifikationen für dieses Elektrowerkzeug.** Versäumnisse bei der Einhaltung der nachstehenden Anweisungen können elektrischen Schlag, Brand und/oder schwere Verletzungen verursachen. **Bewahren Sie alle Sicherheitshinweise und Anweisungen für die Zukunft auf.**

### SICHERHEITSHINWEISE RADIO

Das Gerät niemals öffnen, zerlegen oder in irgend einer Weise verändern.

Dieses Gerät nicht in der Nähe von Wasser verwenden

Nur mit einem trockenen Tuch reinigen. Manche Reinigungsmittel beschädigen Kunststoff oder andere isolierte Teile. Das Gerät sauber und trocken halten, frei von Öl und Fett.

Servicearbeiten dürfen nur von entsprechend qualifiziertem Personal durchgeführt werden.

Das Gerät nicht in der Nähe von Heizquellen aufstellen.

Die Lüftungsschlitze immer freihalten und nicht mit Gegenständen wie Zeitungen, Tischdecken, Vorhängen, usw. verdecken.

Keine offenen Flammen, wie z.B. Kerzen, auf das Gerät stellen

Das Gerät darf keinem Tropf- oder Spritzwasser ausgesetzt werden. Es dürfen keine Behälter mit Flüssigkeiten, wie z.B. Vasen auf das Gerät gestellt werden.

Das Gerät nicht in geschlossene Regale oder Schränke ohne ausreichende Belüftung stellen.

Wenn der Netzstecker zum Trennen des Gerätes vom Stromnetz verwendet wird, muss der Netzstecker jederzeit leicht zugänglich sein.

Nicht auf das Gerät steigen

Vor allen Arbeiten am Gerät den Wechselakku herausnehmen.

### BESTIMMUNGSGEMÄSSE VERWENDUNG

Das Radio eignet sich für den Empfang von digitalem Rundfunk (DAB), analogem Rundfunk (AM/FM) und zur Verbindung mit verschiedenen Geräten über Bluetooth™. Dank seiner robusten Bauweise hält das Radio auch rauen Betriebsumgebungen und unbeabsichtigten Stürzen stand.

Über den USB Anschluss können die angeschlossene Geräte aufgeladen werden.

Dieses Gerät darf nur wie angegeben bestimmungsgemäß verwendet werden.

### NETZANSCHLUSS

Nur an Einphasen-Wechselstrom und nur an die auf dem Leistungsschild angegebene Netzspannung anschließen. Anschluss ist auch an Steckdosen ohne Schutzkontakt möglich, da ein Aufbau der Schutzklasse II vorliegt.

Elektronische Geräte benötigen eine stabile und gleichmäßige Spannungsversorgung. Das Gerät nicht an schwankenden Spannungsversorgungen, wie z. B. einem Generator, betreiben.

### AKKUS

Verbrauchte Wechselakku nicht ins Feuer oder in den Hausmüll werfen. Milwaukee bietet eine umweltgerechte Alt-Wechselakku-Entsorgung an; bitte fragen Sie Ihren Fachhändler.

Akkus nicht zusammen mit Metallgegenständen aufbewahren (Kurzschlussgefahr).

Wechselakku des Systems M18 nur mit Ladegeräten des Systems M18 laden. Keine Akkus aus anderen Systemen laden.

### ACHTUNG!

Explosionsgefahr, wenn der Akku durch einen falschen Typ ersetzt wird;

- extrem hohe oder niedrige Temperaturen, denen ein Akku während der Verwendung, Lagerung oder des Transports ausgesetzt sein kann,
- niedriger Luftdruck in großer Höhe,
- den Austausch eines Akkus durch einen falschen Typ, der eine Sicherung umgehen kann (z.B. bei einige Lithium-Batterietypen),
- die Entsorgung eines Akkus in Feuer oder einem heißen Ofen, oder das mechanische Quetschen oder Schneiden des Akkus,
- das Belassen des Akkus in einer Umgebung mit extrem hohen Temperaturen, die zu einer Explosion oder dem Austreten brennbarer Flüssigkeiten oder Gase führen kann,
- ein Akku, der einem extrem niedrigen Luftdruck ausgesetzt ist, der zu einer Explosion oder dem Austreten brennbarer Flüssigkeiten oder Gase führen kann.

Akkus und Ladegeräte niemals aufbrechen und nur in trockenen Räumen aufbewahren. Vor Nässe schützen.

Unter extremer Belastung oder extremer Temperatur kann aus beschädigten Akkus Batterieflüssigkeit auslaufen. Bei Berührung mit Batterieflüssigkeit sofort mit Wasser und Seife abwaschen. Bei Augenkontakt sofort mindestens 10 Minuten gründlich spülen und unverzüglich einen Arzt aufsuchen.

Dieses Gerät darf nicht von Personen bedient oder gereinigt werden, die über verminderte körperliche, sensorische oder geistige Fähigkeiten bzw. mangelnde Erfahrung oder Kenntnisse verfügen, es sei denn, sie wurden von einer gesetzlich für ihre Sicherheit verantwortliche Person im sicheren Umgang mit dem Gerät unterwiesen. Oben genannte Personen sind bei der Verwendung des Geräts zu beaufsichtigen. Dieses Gerät gehört nicht

in die Hände von Kindern. Bei Nichtverwendung ist es deshalb sicher und außerhalb der Reichweite von Kindern zu verwahren.

**Warnung!** Um die durch einen Kurzschluss verursachte Gefahr eines Brandes, von Verletzungen oder Produktbeschädigungen zu vermeiden, tauchen Sie das Werkzeug, den Wechselakku oder das Ladegerät nicht in Flüssigkeiten ein und sorgen Sie dafür, dass keine Flüssigkeiten in die Geräte und Akkus eindringen. Korrodierende oder leitfähige Flüssigkeiten, wie Salzwasser, bestimmte Chemikalien und Bleichmittel oder Produkte, die Bleichmittel enthalten, können einen Kurzschluss verursachen.

#### Anzeige geringe Akkuladung:

Wenn das Radio im Akkubetrieb läuft und die Akkuladung unter 10% sinkt wird das Symbol  im Display angezeigt.

#### Akku-Schutz:

Um die Lebensdauer des Akkus zu erhöhen, wird das Radio bei zu geringer Akkuladung abgeschaltet. In diesem Fall das Radio an das Stromnetz anschließen und den Akku laden.

Längere Zeit nicht benutzte Wechselakkus vor Gebrauch nachladen.

Eine Temperatur über 50°C vermindert die Leistung des Akkus. Längere Erwärmung durch Sonne oder Heizung vermeiden.

Die Anschlusskontakte an Ladegerät und Akku sauber halten.

Für eine optimale Lebensdauer müssen nach dem Gebrauch die Akkus voll geladen werden.

### HINWEISE FÜR LI-ION-AKKUS

#### Gebrauch von Li-Ion-Akkus

Längere Zeit nicht benutzte Akkus vor Gebrauch nachladen.

Eine Temperatur über 50°C vermindert die Leistung des Akkus. Längere Erwärmung durch Sonne oder Heizung vermeiden.

Die Anschlusskontakte an Ladegerät und Akku sauber halten.

Für eine optimale Lebensdauer müssen nach dem Gebrauch die Akkus voll geladen werden.

Für eine möglichst lange Lebensdauer sollten die Akkus nach dem Aufladen aus dem Ladegerät entfernt werden.

Bei Lagerung des Akkus länger als 30 Tage:

Akku an einem trockenen Ort bei einer Temperatur unter 27 °C lagern.

Akku bei ca. 30%-50% des Ladezustandes lagern.

Akku alle 6 Monate erneut aufladen.

#### Transport von Li-Ion-Akkus

Lithium-Ionen-Akkus fallen unter die gesetzlichen Bestimmungen zum Gefahrguttransport.

Der Transport dieser Akkus muss unter Einhaltung der lokalen, nationalen und internationalen Vorschriften und Bestimmungen erfolgen.

- Verbraucher dürfen diese Akkus ohne Weiteres auf der Straße transportieren.
- Der kommerzielle Transport von Lithium-Ionen-Akkus durch Speditionsunternehmen unterliegt den Bestimmungen des Gefahrguttransports. Die Versandvorbereitungen und der Transport dürfen ausschließlich von entsprechend geschulten Personen durchgeführt werden. Der gesamte Prozess muss fachmännisch begleitet werden.

Folgende Punkte sind beim Transport von Akkus zu beachten:

- Stellen Sie sicher, dass die Kontakte geschützt und isoliert sind, um Kurzschlüsse zu vermeiden.
- Achten Sie darauf, dass der Akkupack innerhalb der Verpackung nicht verrutschen kann.
- Beschädigte oder auslaufende Akkus dürfen nicht transportiert werden.

Wenden Sie sich für weitere Hinweise an Ihr Speditionsunternehmen.

### TASTEN



- Einschalten
- Ausschalten



- Direkter Zugriff auf den Bluetooth™-Modus



- Umschalten zwischen DAB, FM, AM



- Menü öffnen – Taste gedrückt halten
- Menü auswählen
- Voreinstellungen im DAB-, AM- oder FM-Modus durchsuchen



- Uhrzeit anzeigen
- Uhrzeit einstellen – Taste gedrückt halten



- Bässe und Höhen einstellen



- Wiedergabe / Pause
- Suchen



- Sendersuche im AM/FM-Modus
- Suche im AM/FM-Modus – Taste gedrückt halten
- Nächsten Sender im DAB-Modus auswählen
- Weiterspringen im Bluetooth™-Modus
- Zwischen Menüpunkten wechseln



- Lautstärke

#### Ein-/Ausschalten

Den Netzschalter  drücken, um das Radio ein- und auszuschalten. Der Radiosender (Frequenz) wird angezeigt.

#### Uhr

Die Taste  gedrückt halten, bis die Stundenanzeige zu blinken anfängt.

Die Stunden mit den Pfeiltasten  einstellen.

Die Taste  erneut drücken.

Die Minuten mit den Pfeiltasten  einstellen.

Die Taste  erneut drücken, um die Einstellung zu speichern.



#### EQ-Einstellung

Zur manuellen Einstellung der Bässe und Höhen die Taste  drücken. Die Bässe mit den Pfeiltasten  einstellen. Die Taste  erneut drücken und die Höhen mithilfe der Pfeiltasten  einstellen.

#### Frequenzband wählen (DAB/AM/FM)

Die Taste **MODE** drücken, um zwischen DAB, AM oder FM umzuschalten.

#### Sendersuche im AM/FM-Modus (Suchlauf und Stoppen des Suchlaufs)

Wählen Sie AM oder FM mit der Taste **MODE**. Die Pfeiltasten  gedrückt halten, um das Frequenzband zu durchsuchen. Wird ein Sender gefunden, hält der Suchlauf an. Die Pfeiltasten  verwenden, um die Sender zu durchsuchen und bei jedem gefundenen Sender anzuhalten.

#### Sendersuche im DAB-Modus (Suchlauf und Stoppen des Suchlaufs)

DAB mit der Taste **MODE** wählen. Die Taste **PRESET** gedrückt halten und die Option „Auto scan“ (automatischer Suchlauf) wählen. Wird ein Sender gefunden, hält der Suchlauf an. Die Pfeiltasten  verwenden, um die Sender zu durchsuchen und bei jedem gefundenen Sender anzuhalten.

#### Sender voreinstellen

Den gewünschten Sender einstellen.

Die Taste **PRESET** gedrückt halten, bis die PRESET-Anzeige auf dem Display blinkt. Mit den Pfeiltasten  den Speicherplatz für den Sender wählen. Es sind neun Speicherplätze (1–9) verfügbar.

Die Taste **PRESET** drücken, um den Speicherplatz zu speichern.

#### Voreingestellten Sender auswählen

Die Taste **PRESET** kurz drücken, um durch die voreingestellten Sender zu scrollen.



#### Bluetooth™

Um den Bluetooth™-Modus zu aktivieren, die Bluetooth™-Taste  drücken.

#### Pairing (Koppelung)

Wenn kein Bluetooth™-Gerät verbunden ist, startet das Bluetooth™-pairing automatisch und das Symbol  im Display blinkt.

Das Radio sucht 3 Minuten nach einem Signal von einem Bluetooth™-Gerät.

Für manuelles pairing die Bluetooth™ Taste  drücken und halten bis das Symbol  blinkt.

Während das Symbol  blinkt am Bluetooth™ Gerät "M18 Jobsite Radio" auswählen.

Bei manchen Geräten ist es notwendig die Pin "0000" einzugeben.

Nachdem das Bluetooth™ Gerät mit dem Radio verbunden ist, wird die das Symbol  im Display angezeigt.



#### Verbinden

Bluetooth™-Taste  drücken.

Wenn das Radio ein gekoppeltes Bluetooth™-Gerät findet, wird der Name des Geräts auf dem Display des Radios angezeigt.

Wenn die Verbindung zwischen Radio und dem Bluetooth™-Gerät verloren geht, wird das Radio 3 Minuten lang versuchen die Verbindung wieder herzustellen.

#### Fernsteuerung

Verbundene Bluetooth™ Geräte können über die Start- und Pause-Taste  ferngesteuert werden. Um zwischen den Liedern hin- und herzuspringen die  Tasten benutzen.

### HINWEISE FÜR EINEN GUTEN EMPFANG

Das Radio nah am Fenster aufstellen, Wände können das Radiosignal dämpfen.

Das Radio nicht in der Nähe von störenden Frequenzen aufstellen (Computer, Mikrowellen).

Die Antenne in verschiedene Positionen/Richtungen drehen.

Die Feldstärkenanzeige erleichtert das Auffinden einer optimalen Position im Raum bzw. die beste Antenneneinstellung. Dazu **PRESET** gedrückt halten, Display-Informationen und dann die Stärke wählen. Die Feldstärke wird in der unteren Zeile angezeigt (siehe Abbildung). Dann das Radio so positionieren, dass möglichst viele Balken der Feldstärkenanzeige angezeigt werden.

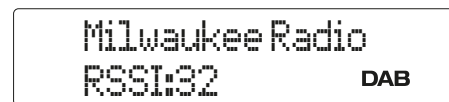

#### WARTUNG

Nur Milwaukee Zubehör und Milwaukee Ersatzteile verwenden. Bauteile, deren Austausch nicht beschrieben wurde, bei einer Milwaukee Kundendienststelle austauschen lassen (Broschüre Garantie/Kundendienstadressen beachten).

Bei Bedarf kann eine Explosionszeichnung des Gerätes unter Angabe der Maschinen Type und der sechsstelligen Nummer auf dem Leistungsschild bei Ihrer Kundendienststelle oder direkt bei Techtronic Industries GmbH, Max-Eyth-Straße 10, 71364 Winnenden, Germany angefordert werden.

### SYMBOLS



Bitte lesen Sie die Gebrauchsanweisung vor Inbetriebnahme sorgfältig durch.



ACHTUNG! WARNUNG! GEFAHR!



Vor allen Arbeiten an der Maschine den Wechselakku herausnehmen



Schutzklasse III



Gerät ist nur zur Verwendung in Räumen geeignet, Gerät nicht dem Regen aussetzen.



Wechselakkus nicht ins Feuer werfen.



Keinen beschädigten Wechselakku laden, sondern diesen sofort ersetzen.



Schutzklasse



Altbatterien, Elektro- und Elektronik-Altgeräte dürfen nicht zusammen mit dem Hausmüll entsorgt werden. Altbatterien, Elektro- und Elektronik-Altgeräte sind getrennt zu sammeln und zu entsorgen. Entfernen Sie Altbatterien, Altakkumulatoren und Leuchtmittel vor dem Entsorgen aus den Geräten. Erkundigen Sie sich bei den örtlichen Behörden oder bei Ihrem Fachhändler nach Recyclinghöfen und Sammelstellen. Je nach den örtlichen Bestimmungen können Einzelhändler verpflichtet sein, Altbatterien, Elektro- und Elektronik-Altgeräte kostenlos zurückzunehmen. Tragen Sie durch Wiederverwendung und Recycling Ihrer Altbatterien, Elektro- und Elektronik-Altgeräte dazu bei, den Bedarf an Rohmaterialien zu verringern. Altbatterien (vor allem Lithium-Ionen-Batterien), Elektro- und Elektronik-Altgeräte enthalten wertvolle, wiederverwertbare Materialien, die bei nicht umweltgerechter Entsorgung negative Auswirkungen auf die Umwelt und Ihre Gesundheit haben können. Löschen Sie vor der Entsorgung möglicherweise auf Ihrem Altgerät vorhandene personenbezogene Daten.



Spannung



Gleichstrom



Europäisches Konformitätszeichen



Britisches Konformitätszeichen



Ukrainisches Konformitätszeichen



EurAsian Konformitätszeichen.

DONNÉES TECHNIQUES	M18 RADDAB+G2
Type	Radio
Entrée du bloc d'alimentation	100 - 240 V
Sortie du bloc d'alimentation	18 V
Puissance nominale de réception	54 W
Tension batterie	18 V ---
Zone de réception AM	522 - 1620 kHz
Zone de réception FM	87,5 - 108 MHz
Zone de réception DAB+	174,928 - 239,200 MHz
Tension de sortie USB	5 V / 3 A
Classe de protection	IP40
Poids sans accu et l'emballage	3,9 kg
Version Bluetooth™	5.1
Bande (bandes) de fréquence Bluetooth™	2.402 - 2.480 GHz
Puissance max. à haute fréquence dans la/les bande/bandes de fréquence transmise/transmises	-2.19 dBm
Température conseillée lors du travail	-10...+40 °C
Batteries conseillées	M18...
Chargeurs de batteries conseillés	M18..., M12-18..., M1418...

**⚠ AVERTISSEMENT!** Lire tous les avertissements de sécurité, les instructions opérationnelles, les illustrations et les spécifications fournies avec cet outil électrique. La non observance des instructions mentionnées ci-dessous peut causer des chocs électriques, des incendies ou de graves blessures. **Conserver tous les avertissements et toutes les instructions pour pouvoir s'y reporter ultérieurement.**

#### INSTRUCTIONS DE SÉCURITÉ RADIO

Ne jamais ouvrir l'appareil, ni le démonter ou le modifier d'une quelconque manière.

Ne pas utiliser l'appareil à proximité de l'eau.

Nettoyer exclusivement avec un chiffon sec. Certains détergents endommagent les matières plastiques ou autres pièces d'isolation. Maintenir l'appareil au propre et au sec, sans huile ni graisse.

Les travaux d'entretien doivent être effectués uniquement par du personnel qualifié.

Ne pas poser l'appareil à proximité de sources de chaleur.

Veiller toujours à ce que les fentes de ventilation restent libres et ne pas les recouvrir avec des objets tels que des journaux, des nappes, des rideaux etc.

Ne pas poser de flammes nues, comme par exemple des bougies, sur l'appareil.

L'appareil ne doit pas être exposé à des gouttes d'eau ou à des éclaboussures d'eau. Il est interdit de poser des récipients qui contiennent du liquide, comme par exemple des vases, sur l'appareil.

Ne pas poser l'appareil sur des étagères fermées ou dans des armoires sans qu'il y ait une ventilation suffisante.

Si le connecteur de réseau est utilisé pour débrancher l'appareil du réseau électrique, il convient de veiller à ce que le connecteur de réseau soit accessible facilement et à tout moment.

Ne pas monter sur le dispositif.

Avant tous travaux sur l'appareil retirer l'accu interchangeable.

#### UTILISATION CONFORME AUX PRESCRIPTIONS

Cette radio est conçue pour recevoir la radio numérique (DAB), la radio analogique (AM/FM) et pour se connecter à différents appareils via Bluetooth™. Grâce à sa construction robuste, la radio résiste aux environnements opérationnels difficiles et aux chutes accidentelles.

Les dispositifs connectés peuvent être chargés à l'aide de la prise USB.

Ne pas utiliser ce produit de manière non conforme à l'utilisation normale.

#### BRANCHEMENT SECTEUR

Raccorder uniquement à un courant électrique monophasé et uniquement à la tension secteur indiquée sur la plaque signalétique. Le raccordement à des prises de courant sans contact de protection est également possible car la classe de protection II est dotée.

Les appareils électroniques nécessitent une alimentation en tension stable et régulière. Par conséquent, il convient de ne pas utiliser l'appareil avec une alimentation électrique présentant des variations, telle que celle d'un générateur.

#### ACCUS

Ne pas jeter les accus interchangeables usés au feu ou avec les déchets ménagers. Milwaukee offre un système d'évacuation écologique des accus usés.

Ne pas conserver les accus interchangeables avec des objets métalliques (risque de court-circuit)

Ne charger les accus interchangeables du système M18 qu'avec le chargeur d'accus du système M18. Ne pas charger des accus d'autres systèmes.

#### ATTENTION!

Risque d'explosion en cas de remplacement de la batterie par un type de batterie incorrect ;

- températures extrêmement élevées ou basses auxquelles une batterie peut être exposée pendant son utilisation, son stockage ou son transport,
- pression atmosphérique faible à haute altitude,
- le remplacement d'une batterie par un type incorrect qui peut contourner un fusible (par exemple, certains types de batteries au lithium),
- mise au rebut d'une batterie dans un feu ou un four chaud, ou écrasement ou décapage mécanique de la batterie,
- laisser la batterie dans un environnement à température extrêmement élevée qui peut provoquer une explosion ou une fuite de liquides ou de gaz inflammables,
- une batterie qui est exposée à une pression atmosphérique extrêmement faible qui pourrait provoquer une explosion ou une fuite de liquides ou de gaz inflammables.

Ne jamais forcer les accus et les chargeurs et les conserver uniquement dans des locaux secs. Protéger de l'humidité.

En cas de conditions ou températures extrêmes, du liquide caustique peut s'échapper d'un accu endommagé. En cas de contact avec le liquide caustique de la batterie, laver immédiatement avec de l'eau et du savon. En cas de contact avec les yeux, rincer soigneusement avec de l'eau et consulter immédiatement un médecin.

Ce dispositif ne doit pas être utilisé ou nettoyé par des personnes avec des capacités physiques, sensorielles ou mentales réduites, ou manque d'expérience ou de connaissances, à moins qu'elles n'aient reçu une instruction concernant la gestion sécurisée du dispositif par une personne juridiquement responsable de leur sécurité. Les personnes mentionnées ci-dessus devront être surveillées pendant l'utilisation du dispositif. Ce dispositif ne doit pas être manipulé par des enfants. Pour cette raison, en cas de non utilisation, il doit être gardé en sécurité hors de la portée des enfants.

**Avertissement!** Pour réduire le risque d'incendie, de blessures corporelles et de dommages causés par un court-circuit, ne jamais immerger l'outil, le bloc-piles ou le chargeur dans un liquide ou laisser couler un fluide à l'intérieur de celui-ci. Les fluides corrosifs ou conducteurs, tels que l'eau de mer, certains produits chim-

iques industriels, les produits de blanchiment ou de blanchiment, etc., peuvent provoquer un court-circuit.

#### Affichage de basse puissance de l'accu:

Si la radio fonctionne sur accus et la charge de l'accu descend au dessous de 10%, l'afficheur affichera :  .

#### Protection accu:

Pour prolonger la vie utile de l'accu, la radio sera désactivée en cas d'accu avec une charge non suffisante. En ce cas il faut brancher la radio au réseau électrique et effectuer la recharge de l'accu.

Des batteries qu'on n'a pas employées pendant longtemps devraient être rechargées avant leur usage.

Une température supérieure à 50°C amoindrit la capacité des accus. Éviter les expositions prolongées au soleil ou au chauffage.

Tenir propres les contacts des accus et des chargeurs.

Pour une durée de vie optimale, les accus doivent être chargés à fond après l'utilisation.

#### REMARQUE CONCERNANT LES ACCUS LI-ION

#### Utilisation d'accus Li-Ion

Recharger les accus avant utilisation après une longue période de non utilisation.

Une température supérieure à 50°C amoindrit la capacité des accus. Éviter les expositions prolongées au soleil ou au chauffage.

Tenir propres les contacts des accus et des chargeurs.

Pour une durée de vie optimale, les accus doivent être chargés à fond après l'utilisation.

Pour une plus longue durée de vie, enlevez les accus du chargeur quand celles-ci sont chargées.

En cas d'entreposage de la batterie pour plus de 30 jours: Stockez l'accu dans un endroit sec où la température est inférieure à 27 °C. Entreposer la batterie avec une charge d'environ 30% - 50%. Recharger la batterie tous les 6 mois.

#### Transport des accus Li-Ion

Les batteries lithium-ion sont soumises aux dispositions législatives concernant le transport de produits dangereux.

Le transport de ces batteries devra s'effectuer dans le respect des dispositions et des normes locales, nationales et internationales.

- Les utilisateurs peuvent transporter ces batteries sans restrictions.
- Le transport commercial de batteries lithium-ion est réglé par les dispositions concernant le transport de produits dangereux. La préparation au transport et le transport devront être effectués uniquement par du personnel formé de façon adéquate. Tout le procédé devra être géré d'une manière professionnelle.

Durant le transport de batteries il faut respecter les consignes suivantes :

- S'assurer que les contacts soient protégés et isolés en vue d'éviter des courts-circuits.
- S'assurer que le groupe de batteries ne puisse pas se déplacer à l'intérieur de son emballage.
- Des batteries endommagées ou des batteries perdant du liquide ne devront pas être transportées.

Pour tout renseignement complémentaire veuillez vous adresser à votre transporteur professionnel.

#### TOUCHES



- Marche
- Arrêt



- Passage direct au mode Bluetooth™



- Commutation entre DAB, FM, AM

	<ul style="list-style-type: none"> <li>• Ouvrir le menu – Maintenir la touche enfoncée</li> <li>• Sélectionner le menu</li> <li>• Parcourir les présélections en mode DAB, AM ou FM</li> </ul>
	<ul style="list-style-type: none"> <li>• Afficher l'heure</li> <li>• Régler l'heure – Maintenir la touche enfoncée</li> </ul>
	<ul style="list-style-type: none"> <li>• Régler les basses et les aigus</li> </ul>
	<ul style="list-style-type: none"> <li>• Lecture/Pause</li> <li>• Rechercher</li> </ul>
	<ul style="list-style-type: none"> <li>• Recherche de stations en mode AM/FM</li> <li>• Recherche en mode AM/FM – Maintenir la touche enfoncée</li> <li>• Sélectionner la station suivante en mode DAB</li> <li>• Passer en avant en mode Bluetooth™</li> <li>• Basculer entre différents points de menu</li> </ul>
	<ul style="list-style-type: none"> <li>• Volume</li> </ul>

#### Marche/arrêt

Pour allumer et éteindre la radio, appuyer sur l'interrupteur . La station de radio (fréquence) s'affiche.

#### Heure

Maintenir enfoncée la touche  jusqu'à ce que l'affichage de l'heure se mette à clignoter.





Régler l'heure à l'aide des touches fléchées .

Appuyer de nouveau sur la touche .

Régler les minutes à l'aide des touches fléchées .

Appuyer de nouveau sur la touche  pour enregistrer le réglage.

#### Réglage EQ



Pour régler manuellement les basses et les aigus, appuyer sur la touche . Régler les basses à l'aide des touches fléchées . Appuyer de nouveau sur la touche  pour régler les aigus à l'aide des flèches .

#### Sélectionner la bande de fréquences (DAB/AM/FM)

Appuyer sur la touche **MODE** pour basculer entre DAB, AM ou FM.

#### Recherche de stations en mode AM/FM (recherche et arrêt de la recherche)

Avec la touche **MODE**, choisir AM ou FM.

Maintenir enfoncées les flèches  pour rechercher la bande de fréquences. La recherche s'arrête lorsqu'une station est trouvée. Utiliser les flèches  pour rechercher les stations et s'arrêter à chaque station trouvée.

#### Recherche de stations en mode DAB (recherche et arrêt de la recherche)

Sélectionner DAB avec la touche **MODE**.

Maintenir la touche **PRESET** enfoncée et sélectionner l'option « Auto scan » (recherche automatique). La recherche s'arrête lorsqu'une station est trouvée. Utiliser les flèches  pour rechercher les stations et s'arrêter à chaque station trouvée.

#### Régler des stations présélectionnées

Régler la station souhaitée.

Maintenir la touche **PRESET** enfoncée jusqu'à ce que l'indicateur **PRESET** clignote sur l'écran. Sélectionner l'emplacement de mémoire pour la station à l'aide des touches fléchées . Neuf emplacements (1-9) sont disponibles.

Appuyer sur la touche **PRESET** pour enregistrer l'emplacement.

## Sélectionner une station préréglée

Appuyer brièvement sur la touche **PRESET** pour faire défiler les stations préréglées.

## Bluetooth™

Pour activer le mode Bluetooth™, appuyer sur la touche Bluetooth™.

## Pairing (accouplement)

Si aucun dispositif Bluetooth™ n'est connecté, le Bluetooth™ pairing démarre automatiquement et le symbole  sur l'afficheur commencera à clignoter.

La radio cherchera pour 3 minutes le signal provenant d'un dispositif Bluetooth™.

Pour le pairing manuel, enfoncer et garder enfoncée la touche Bluetooth™ jusqu'au moment où le symbole  commencera à clignoter.

Pendant le clignotement du symbole , sélectionner "M18 Jobsite Radio" sur le dispositif Bluetooth™.

Sur certains dispositifs, il est nécessaire d'entrer le pin "0000".

Après la connexion du dispositif Bluetooth™ à la radio, l'afficheur affichera le symbole .



## Connexion

Enfoncer la touche Bluetooth™.

Lorsque la radio détecte un appareil Bluetooth™ couplé, le nom de l'appareil apparaît sur l'écran de la radio.

Si la connexion entre la radio et le dispositif Bluetooth™ s'interrompt, la radio cherchera pour 3 minutes de rétablir la connexion.

## Commande à distance

On pourra commander à distance les dispositifs Bluetooth™ connectés à l'aide de la touche start et pause. Pour passer d'une chanson à l'autre, utiliser les touches  et .

## RECOMMANDATIONS POUR OBTENIR UNE BONNE RÉCEPTION

Les murs peuvent atténuer le signal radio. Par conséquent, il est conseillé de placer la radio près d'une fenêtre.

Ne placez pas la radio à proximité de fréquences perturbatrices (ordinateur, micro-ondes).

Tournez l'antenne dans différentes positions/directions.

L'indicateur de l'intensité du champ permet de trouver plus facilement une position optimale dans la pièce ou le meilleur réglage de l'antenne. Pour ce faire, maintenir enfoncée la touche **PRESET**, sélectionner les informations à l'écran, puis l'intensité. L'intensité du champ est affichée sur la ligne inférieure (voir illustration). Ensuite, positionner la radio de sorte que l'indicateur d'intensité du champ affiche le plus grand nombre de barres possible.

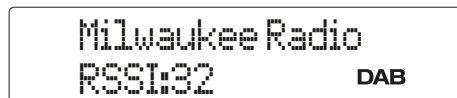















## ENTRETIEN

Utiliser uniquement les accessoires Milwaukee et les pièces détachées Milwaukee. Faire remplacer les composants dont le remplacement n'a pas été décrit, par un des centres de service après-vente Milwaukee (observer la brochure avec les adresses de garantie et de service après-vente).

En cas de besoin il est possible de demander un dessin éclaté du dispositif en indiquant le modèle de la machine et le numéro de six chiffres imprimé sur la plaquette de puissance et en s'adressant au centre d'assistance technique ou directement à Techtronic Industries GmbH, Max-Eyth-Straße 10, 71364 Winnenden, Germany.

## SYMBOLS

	Lire avec soin le mode d'emploi avant la mise en service
	ATTENTION ! AVERTISSEMENT ! DANGER !
	Avant tous travaux sur la machine retirer l'accu interchangeable.
	Classe de protection III
	Appareil à utiliser uniquement dans un local, à ne jamais l'exposer à la pluie.
	Ne pas brûler les batteries de rechange.
	Ne pas charger un accu interchangeable défectueux, le remplacer tout de suite.
	Classe de protection
	Les déchets de piles et les déchets d'équipements électriques et électroniques (déchets d'équipements électriques et électroniques) ne sont pas à éliminer dans les déchets ménagers. Les déchets de piles et les déchets d'équipements électriques et électroniques doivent être collectés et éliminés séparément. Retirez les déchets de piles, les déchets d'accumulateurs et les ampoules des appareils avant de les jeter. S'adresser aux autorités locales ou au détaillant spécialisé en vue de connaître l'emplacement des centres de recyclage et des points de collecte. Selon les réglementations locales, les détaillants peuvent être tenus de reprendre gratuitement les déchets de piles et les déchets d'équipements électriques et électroniques. Contribuez à réduire la demande de matières premières en réutilisant et en recyclant vos déchets de piles et d'équipements électriques et électroniques. Les déchets de piles (surtout les piles au lithium-ion) et les déchets d'équipements électriques et électroniques comportent des matériaux précieux et recyclables qui peuvent avoir des impacts négatifs sur l'environnement et sur votre santé s'ils ne sont pas éliminés de manière écologique. Avant de mettre au rebut votre ancien appareil, supprimez les données personnelles qui pourraient s'y trouver.
	Voltage
	Courant continu
	Marque de conformité européenne
	Marque de conformité britannique
	Marque de conformité ukrainienne
	Marque de qualité EurAsian

## DATI TECNICI

	M18 RADDAB+G2
Tipo di costruzione	Radio
Ingresso adattatore AC/DC	100 - 240 V
Uscita adattatore AC/DC	18 V
Potenza assorbita nominale	54 W
Tensione batteria	18 V ---
Portata della sintonia AM	522 - 1620 kHz
Portata della sintonia FM	87,5 - 108 MHz
Portata della sintonia DAB+	174,928 - 239,200 MHz
Tensione di uscita USB	5 V / 3 A
Classe di protezione	IP40
Peso senza batteria e imballaggio	3,9 kg
Versione Bluetooth™	5.1
Banda (bande) di frequenza Bluetooth™	2.402 - 2.480 GHz
Potenza ad alta frequenza massima nella banda/bande di frequenza trasmessa/trasmesse	-2.19 dBm
Temperatura consigliata durante il lavoro	-10...+40 °C
Batterie consigliate	M18...
Caricatori consigliati	M18..., M12-18..., M1418...

**AVVERTENZA!** Leggere tutte le avvertenze di sicurezza, istruzioni operative, illustrazioni e specifiche fornite con questo elettroutensile. Il mancato rispetto delle istruzioni di seguito riportate può causare scosse elettriche, incendi e/o lesioni gravi.  
**Conservare tutte le avvertenze di pericolo e le istruzioni operative per ogni esigenza futura.**

## AVVERTENZE DI SICUREZZA RADIO

Non smontare o manomettere in alcun modo questo apparecchio.

Non utilizzare l'apparecchio in prossimità di zone con acqua od altri liquidi

Pulire solo con un panno asciutto. Alcuni agenti detergenti possono danneggiare le plastiche e le parti isolanti. Mantenere la maniglia pulita, asciutta e libera da grassi e olii.

I lavori di assistenza devono essere eseguiti soltanto da personale qualificato.

Non utilizzare vicino a fonti di calore.

Le fessure di ventilazione vanno sempre tenute libere e non vanno coperte con oggetti tipo giornali, tovaglie, tende ecc.

Non appoggiare nessun tipo di fiamma sull'apparecchio, ad es. candele.

L'apparecchio non deve essere esposto a gocce d'acqua o spruzzi d'acqua. Sull'apparecchio non vanno appoggiati contenitori che contengono liquidi, ad es. vasi.

Non posizionare l'apparecchio in scaffalature chiuse o armadi che non siano provvisti di una ventilazione sufficiente.

Se si utilizza il connettore di rete per staccare l'apparecchio dalla rete elettrica, il connettore di rete deve essere facilmente accessibile in qualunque momento.

Non salire sul dispositivo.

Prima di iniziare togliere la batteria dalla apparecchiatura.

## UTILIZZO CONFORME

La radio è adatta a ricevere la radio digitale (DAB), la radio analogica (AM/FM) e a collegarsi a vari dispositivi tramite Bluetooth™. Grazie alla sua struttura robusta, la radio è in grado di resistere anche ad ambienti operativi difficili e a cadute accidentali.

I dispositivi collegati possono essere caricati attraverso la presa USB.

Non utilizzare questo prodotto in nessun modo diverso da quello indicato per l'uso normale.

## COLLEGAMENTO ALLA RETE

Connettere solo corrente alternata mono fase e solo al sistema di voltaggio indicato sulla piastra. E' possibile anche connettere la presa senza un contatto di messa a terra così come prevede lo schema conforme alla norme di sicurezza di classe II.

I dispositivi elettronici richiedono un'alimentazione stabile e uniforme. Non utilizzare l'unità con alimentazioni fluttuanti, come ad esempio un generatore.

## BATTERIE

Non gettare le batterie esaurite sul fuoco o nella spazzatura di casa. La Milwaukee offre infatti un servizio di recupero batterie usate.

Nel vano d'innesto per la batteria del caricatore non devono entrare parti metalliche (pericolo di cortocircuito).

Le batterie del System M18 sono ricaricabili esclusivamente con i caricatori del System M18. Le batterie di altri sistemi non possono essere ricaricate.

## ATTENZIONE!

Pericolo di esplosione in caso di sostituzione della batteria con una di tipo errato;

- temperature estremamente alte o basse alle quali una batteria potrebbe essere esposta durante l'uso, lo stoccaggio o il trasporto,
- bassa pressione dell'aria ad alta quota,
- la sostituzione di una batteria con una di tipo errato in grado di bypassare un dispositivo di protezione (ad es. alcuni tipi di batterie al litio),
- smaltimento di una batteria nel fuoco o in un forno caldo, oppure lo schiacciamento meccanico o taglio della batteria,
- lasciare la batteria in un ambiente con temperature estremamente elevate che possono causare un'esplosione o la fuoriuscita di liquidi o gas infiammabili,
- una batteria esposta ad una pressione d'aria estremamente bassa che potrebbe causare un'esplosione o la fuoriuscita di liquidi o gas infiammabili.

Non aprire mai le batterie e i caricatori e conservarli solo in locali asciutti. Proteggere dall'acqua.

Nel caso di batterie danneggiate da un carico eccessivo o da temperature alte, l'acido di queste potrebbe fuoriuscire. In caso di contatto con l'acido delle batterie lavarsi immediatamente con acqua e sapone. In caso di contatto con gli occhi risciacquare immediatamente con acqua per almeno 10 minuti e contattare subito un medico.

Questo dispositivo non deve essere usato o pulito da persone con capacità fisiche, sensoriali o mentali ridotte o con mancanza di esperienza o conoscenza, salvo che vengano istruite nella gestione in sicurezza del dispositivo da persona giuridicamente responsabile della loro sicurezza. Le persone di cui sopra dovranno essere sorvegliate durante l'uso del dispositivo. Questo dispositivo non deve essere maneggiato da bambini. Per questo motivo, quando non viene usato, deve essere conservato in sicurezza al di fuori della portata di bambini.

**Attenzione!** Per ridurre il rischio d'incendio, di lesioni o di danni al prodotto causati da corto circuito, non immergere mai l'utensile, la batteria

ricaricabile o il carica batterie in un liquido e non lasciare mai penetrare alcun liquido all'interno dei dispositivi e delle batterie. I fluidi corrosivi o conduttori come acqua salata, alcuni agenti chimici, agenti candeggianti o prodotti contenenti agenti candeggianti potrebbero provocare un corto circuito.

#### Visualizzazione bassa carica batteria:

Se la radio funziona a batteria e la carica della batteria scende sotto il 10%, sul display appare il simbolo .

#### Protezione batteria:

Per incrementare la vita utile della batteria, la radio viene disattivata quando la batteria ha una carica insufficiente. In questo caso occorre collegare la radio alla rete elettrica e fare ricaricare la batteria.

Batterie non usate per lungo tempo dovranno essere ricaricate prima del loro impiego.

A temperature superiori ai 50°C, la potenza della batteria si riduce. Evitare il riscaldamento prolungato dal sole o il riscaldamento.

Evitare di esporre l'accumulatore a surriscaldamento prolungato, dovuto ad esempio ai raggi del sole o ad un impianto di riscaldamento.

Per una ottimale vita utile è necessario ricaricare completamente le batterie dopo l'uso.

### NOTE PER BATTERIE AGLI IONI DI LITIO

#### Uso di batterie agli ioni di litio

Batterie non utilizzate per molto tempo devono essere ricaricate prima dell'uso.

A temperature superiori ai 50°C, la potenza della batteria si riduce. Evitare il riscaldamento prolungato dal sole o il riscaldamento.

Evitare di esporre l'accumulatore a surriscaldamento prolungato, dovuto ad esempio ai raggi del sole o ad un impianto di riscaldamento.

Per una ottimale vita utile è necessario ricaricare completamente le batterie dopo l'uso.

Per una più lunga durata, rimuovere le batterie dai caricabatterie quando saranno cariche.

In caso di immagazzinaggio della batteria per più di 30 giorni:

Conservare la batteria in un luogo asciutto e a una temperatura inferiore ai 27 °C.

Immagazzinare la batteria con carica di circa il 30% - 50%.

Ricaricare la batteria ogni 6 mesi.

#### Trasporto di batterie agli ioni di litio

Le batterie agli ioni di litio sono soggette alle disposizioni di legge sul trasporto di merce pericolosa.

Il trasporto di queste batterie deve avvenire rispettando le disposizioni e norme locali, nazionali ed internazionali.

- Gli utilizzatori possono trasportare queste batterie su strada senza alcuna restrizione.
- Il trasporto commerciale di batterie agli ioni di litio è regolato dalle disposizioni sul trasporto di merce pericolosa. Le preparazioni al trasporto ed il trasporto stesso devono essere svolti esclusivamente da persone idoneamente istruite. Tutto il processo deve essere gestito in maniera professionale.

Durante il trasporto di batterie occorre tenere conto di quanto segue:

- Assicurarsi che i contatti siano protetti ed isolati per evitare corto circuiti.
- Accertarsi che il gruppo di batterie non possa spostarsi all'interno dell'imballaggio.
- Batterie danneggiate o batterie che perdono liquido non devono essere trasportate.

Per ulteriori informazioni si prega di contattare il proprio trasportatore.

### TASTI



- Attivare
- Disattivare



- Accesso diretto alla modalità Bluetooth™

### MODE

- Commutare tra DAB, FM, AM

### PRESET

- Aprire il menu – tenere premuto il tasto
- Selezionare il menu
- Ricercare le preselezioni in modalità DAB, AM o FM



- Visualizzare l'ora
- Impostare l'ora - Tenere premuto il tasto



- Regolare i bassi e gli acuti



- Riproduzione / Pausa
- Ricerca



- Ricerca di stazioni in modalità AM/FM
- Ricerca in modalità AM/FM – Tenere premuto il tasto
- Selezionare la stazione successiva in modalità DAB
- Passare da un punto all'altro in modalità Bluetooth™
- Passare da una voce all'altra del menu



- Volume

#### Accensione/spengimento

Premere l'interruttore di rete  per accendere e spegnere la radio. Viene visualizzata la stazione radio (frequenza).

#### Ora

Tenere premuto il tasto  finché il display dell'ora non inizia a lampeggiare.

Impostare le ore con i tasti freccia .

Premere nuovamente il tasto .

Impostare i minuti con i tasti freccia .

Premere nuovamente il tasto  per memorizzare la stazione sintonizzata.

#### Impostazioni EQ

Per regolare manualmente i bassi e gli acuti, premere il tasto .



Regolare i bassi con i tasti freccia . Premere nuovamente il tasto  e regolare gli acuti utilizzando i tasti freccia .

#### Selezionare la banda di frequenza (DAB/AM/FM)

Premere il tasto **MODE** per commutare tra DAB, AM o FM.

#### Ricerca di stazioni in modalità AM/FM (ricerca e arresto della ricerca)

Usare il tasto **MODE** per selezionare AM o FM.

Tenere premuti i tasti freccia  per la ricerca nella banda di frequenza. Se viene trovata una stazione, la ricerca si interrompe. Utilizzare i tasti freccia  per cercare le stazioni e fermarsi ad ogni stazione trovata.

#### Ricerca di stazioni in modalità DAB (ricerca e arresto della ricerca)

Selezionare DAB con il tasto **MODE**.

Tenere premuto il tasto **PRESET** e selezionare l'opzione "Auto scan" (Ricerca automatica). Se viene trovata una stazione, la ricerca si interrompe. Utilizzare i tasti freccia  per cercare le stazioni e fermarsi ad ogni stazione trovata.

#### Preimpostare una stazione

Sintonizzarsi sulla stazione desiderata.

Tenere premuto il tasto **PRESET** finché l'indicatore PRESET non lampeggia sul display. Utilizzare i tasti freccia  per selezionare la

posizione di memoria per la stazione. Sono disponibili nove posizioni di memoria (1-9).

Premere il tasto **PRESET** per salvare la posizione di memoria.

#### Selezione una stazione preimpostata

Premere brevemente il tasto **PRESET** per scorrere le stazioni preimpostate.



#### Bluetooth™

Per attivare la modalità Bluetooth™, premere il tasto Bluetooth™ .

#### Pairing (accoppiamento)

Se non è collegato nessun dispositivo Bluetooth™, il Bluetooth™ pairing inizia automaticamente ed il simbolo  sul display inizia a lampeggiare.

La radio cerca per 3 minuti il segnale proveniente da un dispositivo Bluetooth™.

Per il pairing manuale, premere e tenere premuto il tasto Bluetooth™  fino a quando non inizia a lampeggiare il simbolo .

Mentre il simbolo  lampeggia, selezionare "M18 Jobsite Radio" sul dispositivo Bluetooth™.

Su alcuni dispositivi è necessario inserire il pin "0000".

Dopo che il dispositivo Bluetooth™ sarà collegato alla radio, sul display verrà visualizzato il simbolo .

#### Connessione

Premere il tasto Bluetooth™ .

Quando la radio trova un dispositivo Bluetooth™ accoppiato, il nome del dispositivo viene visualizzato sul display della radio.

Se viene interrotto il collegamento tra la radio e il dispositivo Bluetooth™, la radio cercherà per 3 minuti di ripristinare il collegamento.

#### Comando remoto

I dispositivi Bluetooth™ collegati possono essere comandati da remoto con il tasto start e pausa. Per passare da una canzone all'altra, usare i tasti .

### SUGGERIMENTI PER UNA BUONA RICEZIONE

Posizionare la radio vicino alla finestra, le pareti possono attenuare il segnale radio.

Non posizionare la radio in prossimità di frequenze interferenti (computer, microonde).

Ruotare l'antenna in diverse posizioni/direzioni.

L'indicatore di intensità di campo facilita l'individuazione della posizione ottimale nella stanza o dell'ottimale orientamento dell'antenna. A tale scopo, tenere premuto **PRESET**, selezionare le informazioni sul display e quindi l'intensità. L'intensità del campo viene visualizzata nella riga inferiore (vedi figura). Posizionare quindi la radio in maniera tale da visualizzare il maggior numero possibile di barre dell'indicatore di intensità di campo.















#### MANUTENZIONE

Usare solo accessori Milwaukee e pezzi di ricambio Milwaukee. Gruppi costruttivi la cui sostituzione non è stata descritta, devono essere fatti cambiare da un punto di servizio di assistenza tecnica al cliente Milwaukee (vedi depliant garanzia/indirizzi assistenza tecnica ai clienti).

In caso di necessità è possibile richiedere un disegno esploso del dispositivo indicando il modello della macchina ed il numero a sei cifre sulla targa di potenza rivolgendosi al centro di assistenza tecnica

o direttamente a Techtronic Industries GmbH, Max-Eyth-Straße 10, 71364 Winnenden, Germany.

### SIMBOLI

	Si prega di leggere attentamente le presenti istruzioni per l'uso prima della messa in funzione.
	ATTENZIONE! AVVERTENZA! PERICOLO!
	Prima di iniziare togliere la batteria dalla macchina.
	Classe di protezione III
	Apparecchio da utilizzare esclusivamente in luogo chiuso, e comunque non esposto a pioggia.
	Non buttare gli accumulatori ricambiabili nel fuoco.
	Non caricare batterie danneggiate. Eventuali batterie danneggiate devono essere sostituite.
<b>IP40</b>	Classe di protezione
	I rifiuti di pile e i rifiuti di apparecchiature elettriche ed elettroniche non devono essere smaltiti insieme ai rifiuti domestici. I rifiuti di pile e di apparecchiature elettriche ed elettroniche devono essere raccolti e smaltiti separatamente. Rimuovere i rifiuti di pile e di accumulatori nonché le sorgenti luminose dalle apparecchiature prima di smaltirle. Chiedere alle autorità locali o al rivenditore specializzato dove si trovano i centri di riciclaggio e i punti di raccolta. A seconda dei regolamenti locali, i rivenditori al dettaglio possono essere obbligati a ritirare gratuitamente i rifiuti di pile e i rifiuti di apparecchiature elettriche ed elettroniche. Aiutate a ridurre il fabbisogno di materie prime riutilizzando e riciclando i propri rifiuti di pile e di apparecchiature elettriche ed elettroniche. I rifiuti di pile (specialmente di pile agli ioni di litio) e i rifiuti di apparecchiature elettriche ed elettroniche contengono materiali preziosi e riciclabili che possono avere un impatto negativo sull'ambiente e sulla vostra salute se non vengono smaltiti in modo ecologico. Cancellare tutti i dati personali che potrebbero essere presenti sul vostro rifiuto di apparecchiatura prima di procedere allo smaltimento.
<b>V</b>	Voltaggio
	Corrente continua
	Marchio di conformità europeo
	Marchio di conformità britannico
	Marchio di conformità ucraino
	Marchio di conformità EurAsian

DATOS TÉCNICOS		M18 RADDAB+G2
Tipo de construcción	Radio	
entrada fuente de alimentación	100 - 240 V	
salida fuente de alimentación	18 V	
Potencia de salida nominal	54 W	
Tensión de la batería	18 V ---	
Rango de sintonización AM	522 - 1620 kHz	
Rango de sintonización FM	87,5 - 108 MHz	
Rango de sintonización DAB+	174,928 - 239,200 MHz	
Tensión de salida USB	5 V / 3 A	
Clase de protección	IP40	
Peso sin batería y el embalaje	3,9 kg	
Versión Bluetooth™	5.1	
Banda(s) de frecuencia Bluetooth™	2.402 - 2.480 GHz	
Potencia máxima de alta frecuencia transmitida en la(s) banda(s) de frecuencia	-2.19 dBm	
Temperatura ambiente recomendada durante el trabajo	-10...+40 °C	
Tipos de acumulador recomendados	M18...	
Cargadores recomendados	M18..., M12-18..., M1418...	

**⚠ ADVERTENCIA:** Lea todas las advertencias de peligro, instrucciones, ilustraciones y especificaciones suministradas con esta herramienta eléctrica. En caso de no atenderse a las instrucciones siguientes, ello puede ocasionar una descarga eléctrica, un incendio y/o lesión grave. **Guardar todas las advertencias de peligro e instrucciones para futuras consultas.**

#### INSTRUCCIONES DE SEGURIDAD RADIO

Nunca desmonte este aparato

No utilizar esta radio cerca del agua

Limpiar sólamnte con un paño seco. Ciertos lipiadores pueden dañar los plásticos y otras superficies aisladas. Mantenga el asa siempre limpia de polvo y grasa

Los trabajos de servicio técnico solo los puede realizar personal debidamente cualificado.

No colocar cerca de fuentes de calor

Mantener siempre libre la ranura de ventilación y no cubrirla con objetos como periódicos, manteles, cortinas, etc.

No colocar sobre el aparato llamas abiertas como, por ejemplo, velas

El aparto no debe exponerse a salpicaduras ni a gotas de agua. No colocar encima del aparato ningún recipiente con líquidos como, por ejemplo, jarrones.

No colocar el aparato en estanterías cerradas ni dentro de armarios en los que no haya suficiente ventilación.

Si se utiliza el enchufe para desconectar el aparato de la red eléctrica, debe poder accederse fácilmente en todo momento al enchufe.

No colocarse encima del aparato.

Retire la batería antes de comenzar cualquier trabajo el aparato.

#### APLICACIÓN DE ACUERDO A LA FINALIDAD

La radio está diseñada para recibir señales de radiodifusión digital (DAB), radiodifusión analógica (AM/FM) y para conectar distintos dispositivos mediante Bluetooth™. Gracias a su forma constructiva robusta, la radio puede resistir entornos operativos exigentes y caídas involuntarias.

A través de la conexión USB se pueden cargar los dispositivos conectados.

No utilizar este producto de otra forma a la establecida para su uso normal.

#### CONEXIÓN ELÉCTRICA

Conectar solamente a corriente AC monofásica y sólo al voltaje indicado en la placa de características. También es posible la conexión a enchufes sin toma a tierra, dado que es conforme a la Clase de Seguridad II.

Los aparatos electrónicos requieren de una alimentación de tensión estable y uniforme. No operar el aparato con alimentaciones de tensión fluctuantes, como, por ejemplo, un generador.

#### BATERIA

No tire las baterías usadas a la basura ni al fuego. Los Distribuidores Milwaukee ofrecen un servicio de recogida de baterías antiguas para proteger el medio ambiente.

No almacene la batería con objetos metálicos (riesgo de cortocircuito).

Recargar solamente los acumuladores del Sistema M18 en cargadores M18. No intentar recargar acumuladores de otros sistemas.

#### ¡ATENCIÓN!

Hay riesgo de explosión si la batería se reemplaza por otra de un tipo incorrecto;

- temperaturas extremadamente altas o bajas a las que puede estar expuesta la batería durante el uso, almacenamiento o transporte,
- presión de aire baja a alturas elevadas,
- sustituir la batería por otra de un tipo incorrecto puede anular alguna salvaguarda (por ejemplo, en el caso de algunos tipos de baterías de litio),
- deshacerse de una batería en el fuego o en un horno a alta temperatura, o cortar o aplastar mecánicamente una batería,
- dejar una batería en un entorno con temperaturas extremadamente altas puede provocar una explosión o la fuga de gases o líquidos inflamables,
- una batería sometida a una presión de aire extremadamente baja puede provocar una explosión o la fuga de gases o líquidos inflamables.

No abra nunca los acumuladores ni los cargadores por la fuerza y guárdelos solo en lugares secos. Protéjalos de la humedad.

En caso de sobrecarga o alta temperatura, pueden llegar a producirse escapes de ácido provenientes de la batería. En caso de contacto con éste, limpie inmediatamente la zona con agua y jabón. Si el contacto es en los ojos, límpiese concienzudamente con agua durante 10 minutos y acuda inmediatamente a un médico

Este aparato no debe ser manejado o limpiado por personas cuyas capacidades físicas, sensoriales o mentales sean reducidas, o por personas sin experiencia o conocimientos, a no ser que éstas hayan sido instruidas en el manejo seguro del aparato por una persona legalmente responsable de su seguridad. Las personas arriba mencionadas deben ser supervisadas durante el uso del aparato. Este aparato no debe ser utilizado por los niños. En caso de no ser utilizado, el aparato se debe mantener fuera del alcance y de la vista de los niños.

**Advertencia!** Para reducir el riesgo de incendio, lesión personales y daños al producto debido a un cortocircuito, no sumerja nunca la herramienta, el pa-quete de baterías o el cargador en líquido ni permita que fluya un fluido dentro de ellos. Los fluidos corrosivos o conductivos, como el agua de mar, ciertos productos quími-cos industriales y blanqueadores o lejías que contienen, etc., Pueden causar un cortocircuito.

#### Indicación de una carga insuficiente de las baterías:

Si la radio funciona a través de las baterías recargables y la carga de las baterías desciende por debajo del 10%, aparece el símbolo  en el display.

#### Protección de las baterías recargables:

Para aumentar la vida útil de las baterías recargables, la radio se desconecta en caso de una carga insuficiente de las baterías. En este caso, conectar la radio a la red eléctrica y cargar las baterías recargables.

Las baterías recargables no utilizadas durante un tiempo prolongado deben ser recargadas antes de utilizar el equipo.

Las temperaturas superiores a 50°C reducen el rendimiento de la batería. Evite una exposición excesiva a fuentes de calor o al sol (riesgo de sobrecalentamiento).

Los puntos de contacto de los cargadores y las baterías se deben mantener limpios.

Para un tiempo óptimo de vida, deberán cargarse las baterías completamente después de su uso.

#### INDICACIONES PARA BATERÍAS DE IONES DE LITIO

##### Uso de baterías de iones de litio

Las baterías no utilizadas durante cierto tiempo deben ser recargadas antes de usar.

Las temperaturas superiores a 50°C reducen el rendimiento de la batería. Evite una exposición excesiva a fuentes de calor o al sol (riesgo de sobrecalentamiento).

Los puntos de contacto de los cargadores y las baterías se deben mantener limpios.

Para un tiempo óptimo de vida, deberán cargarse las baterías completamente después de su uso.

Para garantizar la máxima capacidad y vida útil, las baterías recargables se deberían retirar del cargador una vez finalizada la carga.

En caso de almacenar la batería recargable más de 30 días: Almacenar la batería en un lugar seco a una temperatura inferior a 27 °C. Almacenar la batería recargable con un estado de carga del 30% y 50% aproximadamente. Recargar la batería cada 6 meses.

##### Transporte de baterías de iones de litio

Las baterías de iones de litio caen bajo las disposiciones legales relativas al transporte de mercancías peligrosas.

El transporte de estas baterías recargables debe llevarse a cabo, observando las normas y disposiciones locales, nacionales e internacionales.

- Los consumidores pueden transportar estas baterías recargables sin el menor reparo en la calle.
- El transporte comercial de baterías recargables de iones de litio por empresas de transportes está sometido a las disposiciones del transporte de mercancías peligrosas. Las preparaciones para el envío y el transporte deben ser llevados a cabo exclusivamente por personas instruidas adecuadamente. El proceso completo debe ser supervisado por personal competente.

Los siguientes puntos se deben observar para el transporte de las baterías recargables:

- Se debe asegurar que los contactos estén protegidos y aislados para evitar que se produzcan cortocircuitos.
- Preste atención a que el conjunto de baterías recargables no se pueda desplazar dentro del envase.
- Las baterías recargables deterioradas o derramadas no se deben transportar.

Rogamos que para cualquier información adicional se dirija a su empresa de transportes.

#### TECLAS



- Encender
- Apagar



- Acceso directo al modo Bluetooth™

**MODE**

- Conmutar entre DAB, FM, AM

**PRESET**

- Abrir menú – Mantener pulsado el botón
- Seleccionar menú
- Comprobar los ajustes predeterminados en el modo DAB, AM o FM



- Mostrar la hora
- Ajustar la hora – Mantener pulsado el botón



- Ajustar los bajos y los agudos



- Reproducción/Pausa
- Buscar



- Búsqueda de emisora en el modo AM/FM
- Búsqueda en el modo AM/FM – Mantener pulsado el botón
- Seleccionar la siguiente emisora en el modo DAB
- Saltar al modo Bluetooth™
- Cambiar entre opciones de menú



- Volumen



#### Encendido/Apagado



Pulsar el interruptor de red  para encender y apagar la radio. Se muestra entonces la emisora de radio (frecuencia).

#### Hora

Mantener pulsado el botón  hasta que el indicador de la hora comience a parpadear.







Ajustar las horas con los botones de flecha  .

Volver a pulsar el botón .

Ajustar los minutos con los botones de flecha  .

Volver a pulsar el botón  para guardar el ajuste.

#### Ajuste de EQ





Para ajustar manualmente los bajos y los agudos, pulsar el botón . Ajustar los bajos con los botones de flecha  . Volver a pulsar el botón  y ajustar los agudos con los botones de flecha  .

#### Seleccionar la banda de frecuencia (DAB/AM/FM)

Pulsar el botón **MODE** para conmutar entre DAB, AM y FM.



#### Búsqueda de emisora en el modo AM/FM (Ejecución e interrupción de la búsqueda)

Seleccionar AM o FM con el botón **MODE**.

Mantener pulsados los botones de flecha   para buscar la banda de frecuencia. Si se encuentra una emisora, se para la búsqueda. Utilizar los botones de flecha   para buscar las emisoras y parar la búsqueda cada vez que se encuentre una emisora.

#### Búsqueda de emisora en el modo DAB (Ejecución e interrupción de la búsqueda)

Seleccionar DAB con el botón **MODE**.

Mantener pulsado el botón **PRESET** y seleccionar la opción «Auto scan» (búsqueda automática). Si se encuentra una emisora, se para la búsqueda. Utilizar los botones de flecha   para buscar las emisoras y parar la búsqueda cada vez que se encuentre una emisora.

#### Ajuste previo de emisora

Ajustar la emisora deseada.

Mantener pulsado el botón **PRESET** hasta que parpadee el indicador PRESET en la pantalla. Seleccionar el número de la memoria para la emisora con los botones de flecha ◀▶. Se encuentran disponibles nueve números de memoria (1-9).

Pulsar el botón **PRESET** para guardar el número de memoria.

#### Seleccionar emisora ajustada previamente

Pulsar brevemente el botón **PRESET** para desplazarse por las emisoras ajustadas previamente.

#### Bluetooth™

Para activar el modo Bluetooth™, pulsar el botón de Bluetooth™.

#### Emparejamiento (Acoplamiento)

Si no está conectado ningún dispositivo Bluetooth™, el proceso de emparejamiento Bluetooth™ se inicia automáticamente y el símbolo ✂ parpadea en el display.

La radio busca durante 3 minutos la señal de un dispositivo Bluetooth™.

Para el emparejamiento manual apretar la tecla Bluetooth™ ✂ y mantenerla apretada, hasta que el símbolo ✂ parpadee.

Mientras parpadea el símbolo ✂, seleccionar en el dispositivo Bluetooth™ "M18 Jobsite Radio".

En algunos dispositivos es necesario introducir el código Pin "0000".

Después de que el dispositivo Bluetooth™ esté conectado a la radio, en el display se visualiza el símbolo ✂.

#### Conectar

Apretar la tecla Bluetooth™ ✂.

Si la radio encuentra un dispositivo Bluetooth™ acoplado, se muestra el nombre del dispositivo en la pantalla de la radio.

Si se pierde la conexión entre la radio y el dispositivo Bluetooth™, la radio intentará restablecer la conexión durante un lapso de tiempo de 3 minutos.

#### Mando a distancia

Los dispositivos Bluetooth™ conectados se pueden accionar a distancia a través de las teclas "Start" y "Pausa". Para desplazarse entre las canciones, utilizar las teclas ◀ y ▶.

#### INDICACIONES PARA UNA BUENA RECEPCIÓN

Colocar la radio cerca de la ventana; las paredes pueden atenuar la señal de radio.

No colocar la radio cerca de frecuencias interferentes (ordenador, microondas).

Girar la antena en distintas posiciones/direcciones.

El indicador de intensidad de campo facilita que se pueda encontrar una posición óptima en la habitación, así como el mejor ajuste de la antena. Para ello, mantener pulsado PRESET, las informaciones de pantalla y, a continuación, seleccionar la intensidad. La intensidad de campo se muestra en la línea inferior (véase la ilustración). A continuación, colocar la radio de forma que se muestre el mayor número posible de barras en el indicador de intensidad de campo.

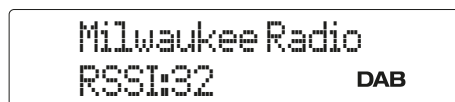

#### MANTENIMIENTO

Utilice solamente accesorios y repuestos Milwaukee. En caso de necesitar reemplazar componentes no descritos, contacte con cualquiera de nuestras estaciones de servicio Milwaukee (consultar lista de servicio técnicos)

Puede solicitar, en caso necesario, una vista despiezada del aparato bajo indicación del tipo de máquina y el número de seis dígitos en la placa indicadora de potencia en su Servicio de Postventa o directamente en

Techtronic Industries GmbH, Max-Eyth-Straße 10, 71364 Winnenden, Germany.

#### SIMBOLOS

	Lea las instrucciones detenidamente antes de conectar el dispositivo.
	¡ATENCIÓN! ¡ADVERTENCIA! ¡PELIGRO!
	Retire la batería antes de comenzar cualquier trabajo en la máquina.
	Clase de protección III
	Sólo para uso en interiores
	No eche al fuego baterías usadas.
	No intentar recargar acumuladores averiados, en esos casos retirarlos de inmediato del cargador.
	Clase de protección
	Los residuos de pilas y de aparatos eléctricos y electrónicos no se deben desechar junto con la basura doméstica. Los residuos de pilas y de aparatos eléctricos y electrónicos se deben recoger y desechar por separado. Retire los residuos de pilas y acumuladores, así como las fuentes de iluminación de los aparatos antes de desecharlos. Infórmese en las autoridades locales o en su distribuidor especializado sobre los centros de reciclaje y los puntos de recogida. Dependiendo de las disposiciones locales al respecto, los distribuidores minoristas pueden estar obligados a aceptar de forma gratuita la devolución de residuos de pilas, aparatos eléctricos y electrónicos. Contribuya mediante la reutilización y el reciclaje de sus residuos de pilas y de aparatos eléctricos y electrónicos a reducir la demanda de materias primas. Los residuos de pilas (sobre todo de pilas de iones de litio) y de aparatos eléctricos y electrónicos contienen valiosos materiales reutilizables que pueden tener efectos negativos para el medio ambiente y su salud si no son desechados de forma respetuosa con el medio ambiente. Antes de desecharlos, elimine los datos personales que podría haber en los residuos de sus aparatos.
	Tensión
	Corriente continua
	Marcado de conformidad europeo
	Marcado de conformidad británico
	Marcado de conformidad ucraniano
	certificado EAC de conformidad

#### DADOS TÉCNICOS

	M18 RADDAB+G2
Tipo	Rádio
entrada da fonte de alimentação	100 - 240 V
saída da fonte de alimentação	18 V
Potência absorvida nominal	54 W
Tensão da bateria	18 V ---
Gama de recepção AM	522 - 1620 kHz
Gama de recepção FM	87,5 - 108 MHz
Gama de recepção DAB+	174,928 - 239,200 MHz
Tensão de saída USB	5 V / 3 A
Classe de proteção	IP40
Peso sem bateria e embalagem	3,9 kg
Versão Bluetooth™	5.1
Banda de frequência Bluetooth™ (bandas de frequência)	2.402 - 2.480 GHz
Potência de alta frequência máxima na banda de frequência transmitida (bandas de frequência)	-2.19 dBm
Temperatura ambiente recomendada ao trabalhar	-10...+40 °C
Tipos de baterias recomendadas	M18...
Carregadores recomendados	M18..., M12-18..., M1418...

**⚠ ADVERTÊNCIA** Devem ser lidas todas as advertências de segurança, instruções, ilustrações e especificações fornecidas com esta ferramenta elétrica. O desrespeito das advertências e instruções apresentadas abaixo pode causar choque elétrico, incêndio e/ou graves lesões.  
**Guardé bem todas as advertências e instruções para futura referência.**

#### INSTRUÇÕES DE SEGURANÇA RÁDIO

O aparelho nunca deverá ser aberto, desagregado ou modificado de qualquer outra forma.

Não utilize este aparelho ao pé da água

Limpe apenas com um pano seco. Alguns produtos de limpeza danificam o plástico ou outras peças isoladas. Mantenha o aparelho limpo, seco e isento de óleo e gordura.

Trabalhos de assistência só devem ser executados pelo pessoal correspondentemente qualificado.

Não coloque o aparelho ao pé de fontes de calor.

Manter a ranhura da ventilação sempre livre e não a cobrir com objectos como, jornais, toalhas de mesa, cortinas, etc.

Não colocar fontes de chama aberta como, por exemplo, velas sobre o aparelho

O aparelho não pode ser exposto a pingos ou jactos de água. Não é permitido colocar recipientes com líquidos como, por exemplo, vasos sobre o aparelho Não colocar o aparelho em estantes fechadas ou em armários sem ventilação suficiente.

Se a ficha de rede for utilizada para desligar o aparelho da corrente, a ficha de rede tem de ter um acesso fácil.

Não pise no aparelho

Antes de efectuar qualquer intervenção o aparelho retirar o bloco acumulador.

#### UTILIZAÇÃO AUTORIZADA

O rádio é adequado para receber sinais de rádio digital (DAB), sinais de rádio analógico (AM/FM) e para a conexão com diversos dispositivos através de Bluetooth™. Devido à sua construção robusta, o rádio também suporta condições operacionais difíceis e quedas despropositadas.

Os aparelhos conectados podem ser carregados através da conexão USB.

Não use este produto de outra maneira do que a indicada para o uso normal.

#### LIGAÇÃO À REDE

Só conectar à corrente alternada monofásica e só à tensão de rede indicada na placa de potência. A conexão às tomadas de rede sem contacto de segurança também é possível, pois trata-se duma construção da classe de protecção II.

Dispositivos elétricos precisam de uma alimentação de tensão estável e uniforme. Não utilize o dispositivo com alimentações de tensão instáveis como, p. ex., um gerador.

#### ACUMULADOR

Não queimar acumuladores gastos nem deitá-los no lixo doméstico. A Milwaukee possui uma eliminação de acumuladores gastos que respeita o meio ambiente.

Não guardar acumuladores junto com objectos metálicos (perigo de curto-circuito).

Use apenas carregadores do Sistema M18 para recarregar os acumuladores do Sistema M18. Não utilize acumuladores de outros sistemas.

#### ATENÇÃO!

Risco de explosão se uma bateria for substituída por um bateria do tipo errado;

- temperaturas extremamente altas ou baixas, às quais uma bateria pode ser exposta durante a utilização, o armazenamento ou o transporte,
- baixa pressão atmosféricas em grandes altitudes,
- a troca da bateria por uma bateria do tipo errado que pode evitar um fusível (p. ex. em caso de alguns tipos de baterias de lítio),
- a eliminação da bateria no fogo ou num forno quente ou o esmagamento mecânico ou o corte da bateria,
- ou deixar a bateria num ambiente com temperaturas extremamente altas, o que pode provocar uma explosão ou a saída de líquidos ou gases inflamáveis,
- uma bateria exposta a uma pressão atmosférica extremamente baixa, o que pode provocar uma explosão ou a saída de líquidos ou gases inflamáveis.

Nunca abra as baterias e os carregadores e só guarde-os em locais secos. Proteger contra humidade.

Em caso de cargas ou temperaturas extremas, um acumulador de substituição danificado poderá verter líquido de bateria. Se entrar em contacto com este líquido, deverá lavar-se imediatamente com água e sabão. Em caso de contacto com os olhos, enxágúe-os bem e de imediato durante pelo menos 10 minutos e consulte um médico o mais depressa possível.

Este aparelho não deve ser usado ou limpad por pessoas com capacidades físicas, sensoriais ou psíquicas reduzidas ou que não possuam a experiência ou os conhecimentos necessários, a não ser que tenham sido instruídas sobre o manejo seguro do aparelho por uma pessoa que possua a responsabilidade legal para a sua segurança. As pessoas supra referenciadas devem ser supervisionadas durante a utilização do aparelho. Este aparelho não deve ser usado por crianças. Por isso, ele deve ser guardado num lugar seguro e fora do alcance de crianças, quando ele não for usado.

**Advertência!** Para evitar o risco de incêndio, de feridas ou de danificação do produto causado por um curto-circuito, não imerja a bateria intercambiável ou o carregador em líquidos e assegure-se de que líquidos não penetrem nos aparelhos ou nas baterias. Líquidos corrosivos ou condutivos como água

salgada, determinadas substâncias químicas ou produtos que contenham branqueadores podem causar um curto-circuito.

#### Indicador de acumulador quase esgotado:

Quando o rádio estiver em operação de acumulador e a carga do acumulador cair abaixo de 10%, o símbolo será mostrado na tela.

#### Protecção do acumulador:

Para aumentar a vida útil do acumulador o rádio será desligado, quando a carga estiver a esgotar. Neste caso, conecte o rádio na rede eléctrica e carregue o acumulador.

Carregue baterias recarregáveis não usadas durante algum tempo, antes da utilização.

Temperaturas acima de 50°C reduzem a capacidade do acumulador. Evitar exposição prolongada ao sol ou a caloríferos.

Manter limpos os contactos eléctricos no carregador e no bloco acumulador.

Para uma vida útil óptima das baterias, terá que carregá-las plenamente após a sua utilização.

### NOTAS PARA BATERIAS DE IÕES DE LÍLIO

#### Utilização de iões de lítio

Acumuladores não utilizados durante algum tempo devem ser recarregados antes da sua utilização.

Temperaturas acima de 50°C reduzem a capacidade do acumulador. Evitar exposição prolongada ao sol ou a caloríferos.

Manter limpos os contactos eléctricos no carregador e no bloco acumulador.

Para uma vida útil óptima das baterias, terá que carregá-las plenamente após a sua utilização.

Para assegurar uma vida útil longa, as baterias devem ser removidas do carregador depois do carregamento.

Se o pacote de bateria for armazenado por mais de 30 dias:

Armazenar a bateria em um lugar seco com uma temperatura de menos de 27 °C.

Armazene o pacote de bateria com aprox. 30%-50% da carga completa. Carregue o pacote de bateria novamente de 6 em 6 meses.

#### Transporte de baterias de iões de lítio

Baterias de ião-lítio estão sujeitas às disposições da legislação relativa às substâncias perigosas.

O transporte destas baterias deve ser efetuado de acordo com as disposições e os regulamentos locais, nacionais e internacionais.

- O utilizador pode efetuar o transporte rodoviário destas baterias sem restrições.
- O transporte comercial de baterias de ião-lítio por terceiros está sujeito aos regulamentos relativos às substâncias perigosas. A preparação do transporte e o transporte devem ser executados exclusivamente por pessoas instruídas e o processo deve ser acompanhado pelos especialistas correspondentes.

Observe o seguinte no transporte de baterias:

- Asssegure-se de que os contatos terminais estejam protegidos e isolados para evitar um curto-circuito.
- Asssegure-se de que o bloco da bateria esteja protegido contra movimentos na embalagem.
- Não transporte baterias danificadas ou que tenham fuga.

Para instruções mais detalhadas consulte a companhia de transportes

### TECLAS



- Ligar
- Desligar



- Acesso direto ao modo Bluetooth™

**MODE**

- Comutar entre DAB, FM, AM

**PRESET**

- Abrir o menu - Manter a tecla pressionada
- Selecionar o menu
- Pesquisar os ajustes prévios no modo DAB, AM ou FM



- Indicar a hora
- Acertar a hora - Manter a tecla pressionada



- Ajustar os graves e os agudos



- Reprodução / Pausa
- Procurar



- Procurar as estações no modo AM/FM
- Procurar no modo AM/FM - Manter a tecla pressionada
- Selecionar a próxima estação no modo DAB
- Saltar no modo Bluetooth™
- Mudar entre opções do menu



- Volume do som



#### Ligar/Desligar

Pressione o interruptor para ligar e desligar o rádio. A estação de rádio (frequência) é indicada.

#### Hora

Mantenha a tecla pressionada até o indicador da hora começar a piscar.

Acerte a hora com as teclas de seta .

Pressione novamente a tecla .

Acerte os minutos com as teclas de seta .

Pressione novamente a tecla para salvar os ajustes.

#### Ajuste EQ

Pressione a tecla para ajustar manualmente os graves e os agudos.

Ajuste os agudos com as teclas de seta . Pressione novamente a tecla e ajuste os agudos com as teclas de seta .

#### Selecionar a banda de frequências (DAB/AM/FM)

Pressione a tecla **MODE** para comutar entre DAB, AM ou FM.

#### Varrimento de estações no modo AM/FM (varrimento e parar o varrimento)

Selecione AM ou FM com a tecla **MODE**.

Mantenha as teclas de seta pressionadas para efetuar o varrimento da banda de frequências. O varrimento para quando uma estação for encontrada. Use as teclas de seta para efetuar o varrimento de estações e parar sempre que uma estação for encontrada.

#### Varrimento de estações no modo DAB (varrimento e parar o varrimento)

Selecione DAB com a tecla **MODE**.

Mantenha a tecla **PRESET** pressionada e selecione a opção "Auto scan" (varrimento automático). O varrimento para quando uma estação for encontrada. Use as teclas de seta para efetuar o varrimento de estações e parar sempre que uma estação for encontrada.

#### Pré-ajustar as estações

Ajuste a estação desejada.

Mantenha a tecla **PRESET** pressionada até o indicador PRESET na tela piscar. Selecione a localização para a estação com as teclas de seta . Nove localizações (1-9) estão disponíveis.

Pressione a tecla **PRESET** para salvar a localização.

#### Selecionar uma estação pré-ajustada

Pressione brevemente a tecla **PRESET** para rolar nas estações pré-ajustadas.

#### Bluetooth™

Para ativar o modo Bluetooth™ pressione a tecla de Bluetooth™ .

#### Pareamento (emparelhamento)

Se nenhum aparelho com função Bluetooth™ estiver conectado, o pareamento de Bluetooth™ será iniciado automaticamente e o símbolo na tela piscará.

O rádio vai buscar um sinal de um aparelho com função Bluetooth™ por 3 minutos.

Para o pareamento manual pressione a tecla Bluetooth™ e mantenha-a pressionada até o símbolo piscar.

Selecione "M18 Jobsite Radio" no aparelho com função Bluetooth™ enquanto o símbolo piscar.

Em alguns aparelhos é necessário introduzir o PIN "0000"

Depois de estabelecer a ligação entre o aparelho com função Bluetooth™ e o rádio, o símbolo será mostrado na tela.

#### Ligação

Pressione a tecla Bluetooth™ .

Quando o rádio encontrar um dispositivo Bluetooth™ acoplado, o nome do dispositivo é indicado na tela do rádio.

Se a ligação entre o rádio e o aparelho com função Bluetooth™ for perdida, o rádio vai tentar restabelecer a ligação por 3 minutos.

#### Controlo remoto

Aparelhos com função Bluetooth™ conectados podem ser controlados através da tecla de Iniciar e Pausar. Para saltar entre as músicas use as teclas e .

### NOTAS PARA UMA RECEPÇÃO BOA

Coloque o rádio perto de uma janela. Paredes podem atenuar o sinal de rádio.

Não coloque o rádio perto de frequências prejudiciais (computador, micro-ondas).

Gire a antena em várias posições/direções.

O indicador de intensidade facilita encontrar uma posição ideal no compartimento ou o melhor ajuste da antena. Para tal, mantenha a tecla **PRESET** pressionada, selecione informações da tela e selecione a intensidade. A intensidade é indicada na linha inferior (veja a figura). Em seguida, posicione o rádio, até a maior quantidade de barras possível da intensidade for indicada.

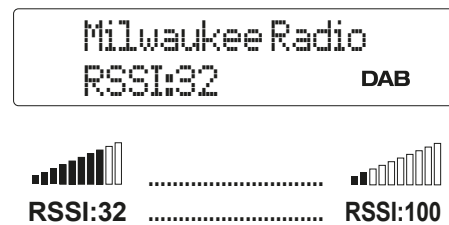

### MANUTENÇÃO

Utilizar apenas acessórios Milwaukee e peças sobresselentes Milwaukee. Os componentes cuja substituição não esteja descrita devem ser substituídos num serviço de assistência técnica Milwaukee (consultar a brochura relativa à garantia/moradas dos serviços de assistência técnica).

Se for necessário, um desenho de explosão do aparelho pode ser solicitado do seu posto de assistência ao cliente ou directamente da Techtronic Industries GmbH, Max-Eyth-Straße 10, 71364 Winnenden, Alemanha, indicando o tipo da máquina e o número de seis posições na chapa indicadora da potência.

### SÍMBOLOS



Por favor, leia bem o manual de instruções antes da utilização.



CUIDADO! AVISO! PERIGO!



Antes de efectuar qualquer intervenção na máquina retirar o bloco acumulador.



Classe de protecção III



O aparelho destina-se unicamente a ser utilizado em trabalhos interiores; não exponha o aparelho à chuva.



Não jogue os acumuladores usados no fogo.



Não volte a carregar um acumulador danificado. Substitua-o por uma unidade nova.

**IP40**

Classe de protecção



Resíduos de pilhas, resíduos de equipamentos eléctricos e eletrónicos não devem ser descartados com o lixo doméstico. Resíduos de pilhas, resíduos de equipamentos eléctricos e eletrónicos devem ser recolhidos e descartados separadamente. Remova os resíduos de pilhas, os resíduos de acumuladores e as luzes antes de descartar os equipamentos. Informe-se sobre os centros de reciclagem e os postos de coleta nas autoridades locais ou no seu vendedor autorizado. Dependendo dos regulamentos locais, os retalhistas podem ser obrigados a retomar gratuitamente os resíduos de pilhas e os resíduos de equipamentos eléctricos e eletrónicos. Contribua a reduzir as necessidades de matérias-primas, reutilizando e reciclando os seus resíduos de pilhas e os seus resíduos de equipamentos eléctricos e eletrónicos. Resíduos de pilhas (particularmente pilhas de íon lítio), resíduos de equipamentos eléctricos e eletrónicos contêm materiais valiosos e reutilizáveis que podem ter efeitos negativos para o meio ambiente e a sua saúde. Apague eventuais dados pessoais existentes no seu resíduo de equipamento antes de descartá-lo.

**V**

Tensão



Corrente contínua



Marca de conformidade europeia



Marca de conformidade britânica



Marca de Conformidade Ucraniana



001



Marca de conformidade EurAsian.



TECHNISCHE GEGEVENS	M18 RADDAB+G2
Type	Radio
Ingang netadapter	100 - 240 V
Uitgang netadapter	18 V
Nominaal afgegeven vermogen	54 W
Accuspanning	18 V ---
Ontvangbereik AM	522 - 1620 kHz
Ontvangbereik FM	87,5 - 108 MHz
Ontvangbereik DAB+	174,928 - 239,200 MHz
USB uitgangsspanning	5 V / 3 A
Isolatieklasse	IP40
Gewicht zonder wisselaccu en verpakking	3,9 kg
Bluetooth™-versie	5.1
Bluetooth™-frequentieband (frequentiebanden)	2.402 - 2.480 GHz
Maximaal hoogfrequent vermogen in de uitgezonden frequentieband (frequentiebanden)	-2.19 dBm
Aanbevolen omgevingstemperatuur tijdens het werken	-10...+40 °C
Aanbevolen accutypes	M18...
Aanbevolen laadtoestellen	M18..., M12-18..., M1418...

**WAARSCHUWING!** Lees alle veiligheidsaansluitingen, voorschriften, afbeeldingen en specificaties voor dit elektrische gereedschap. Als de onderstaande waarschuwingen niet worden opgevolgd, kan dit een elektrische schok, brand of ernstig letsel tot gevolg hebben. Bewaar alle waarschuwingen en voorschriften voor toekomstig gebruik.

#### VEILIGHEIDSLINSTRUCTIES RADIO

De radio nooit openen, demonteer of op een andere wijze veranderen.

De radio niet in de nabijheid van water gebruiken.

Uitsluitend met een droge doek reinigen. Bepaalde reinigingsmiddelen beschadigen kunststof of andere geïsoleerde delen. Houd de radio schoon en droog en vrij van olie en vet.

Servicewerkzaamheden mogen alleen worden uitgevoerd door gekwalificeerd personeel.

De radio niet in de buurt van warmtebronnen installeren.

Houd de ventilatieopeningen altijd vrij en dek ze niet af met voorwerpen zoals bijv. kranten, tafelkleden, gordijnen enz.

Plaats geen open vuur zoals bijv. kaarsen op het apparaat.

Het apparaat mag niet worden blootgesteld aan spatwater. Het is verboden, voorwerpen met vloeistoffen zoals bijv. vazen op het apparaat te plaatsen.

Plaats het apparaat niet in gesloten schappen of kasten zonder voldoende ventilatie.

Als de netstekker gebruikt wordt om de stroomvoorziening van het apparaat te onderbreken, moet de netstekker te allen tijde goed toegankelijk zijn.

Ga niet op het apparaat staan.

Voor alle werkzaamheden aan de apparat de accu verwijderen.

#### VOORGESCHREVEN GEBRUIK VAN HET SYSTEEM

De radio is geschikt voor de ontvangst van digitale (DAB) en analoge radiozenders (AM/FM) en kan via Bluetooth™ met verschillende apparaten worden verbonden. Dankzij de robuuste constructie kan de radio ook in ruwe omgevingen worden gebruikt en is hij valbestendig.

Via de usb-aansluiting kunnen aangesloten apparaten worden opgeladen.

Gebruik dit product alleen in overeenstemming met het beoogde gebruik.

#### NETAANSLUITING

Uitsluitend op éénfase-wisselstroom en uitsluitend op de op het typeplaatje aangegeven netspanning aansluiten. Aansluiting is ook mogelijk op een stekerdooz zonder aardcontact mogelijk, omdat het is ontworpen volgens veiligheidsklasse II.

Elektronische apparaten hebben een stabiele en gelijkmatige spanningsvoorzorging nodig. Sluit het apparaat niet aan op schommelende spanningsvoorzorgingen, zoals bijvoorbeeld een generator.

#### AKKU

Verbruikte accu's niet in het vuur of bij het huisvuil werpen. Milwaukee biedt namelijk een milieuvriendelijke recyclingmethode voor uw oude accu's.

Wisselakku's niet bij metalen voorwerpen bewaren (kortsluitingsgevaar!).

Wisselakku's van het Akku-Systeem M18 alléén met laadapparaten van het Akku-Systeem M18 laden. Geen accu's van andere systemen laden.

#### OPGELET!

Gevaar voor explosie als de accu door een verkeerd type accu wordt vervangen;

- extreem hoge of lage temperaturen waaraan een accu tijdens het gebruik, de opslag of het transport kan zijn blootgesteld,
- lage luchtdruk op grote hoogte,
- de vervanging van een accu door een verkeerd type dat een zekering kan omzeilen (bijv. bij bepaalde lithium-batterijen),
- het werpen van een accu in vuur of een hete oven, of het mechanisch verpletteren of snijden van een accu,
- het blootstellen van een accu aan een hete omgeving met extreem hoge temperaturen hetgeen kan leiden tot een explosie of de lekkage van brandbare vloeistoffen of gassen,
- een accu die wordt blootgesteld aan een extreem lage luchtdruk, hetgeen kan leiden tot een explosie of de lekkage van brandbare vloeistoffen of gassen.

breek accu's en laadtoestellen nooit open en bewaar ze alleen in droge ruimten. Tegen vocht beschermen.

Onder extreme belasting of extreme temperaturen kan uit de accu accu-vloeistof lopen. Na contact met accu-vloeistof direct afwassen met water en zeep. Bij oogcontact direct minstens 10 minuten grondig spoelen en onmiddellijk een arts raadplegen.

Dit apparaat mag niet door personen gereinigd of bediend worden die over verminderde lichamelijke, sensorische of geestelijke vermogens resp. gebrekkige ervaring of kennis beschikken, tenzij ze door een wettelijk voor hun veiligheid verantwoordelijke persoon werden geïnstrueerd in de veilige omgang met het apparaat. De hierboven genoemde personen mogen het apparaat alleen onder toezicht gebruiken. Dit apparaat hoort niet thuis in kinderhanden. Als het apparaat niet gebruikt wordt, moet het dan ook buiten de reikwijdte van kinderen worden bewaard.

**Waarschuwing!** Voorkom brand, persoonlijk letsel of materiële schade door kortsluiting en dompel het gereedschap, de wisselaccu en het laadtoestel niet onder in vloeistoffen en waarborg dat geen vloeistoffen in de apparaten en accu's kunnen dringen. Corrosieve of geleidende

vloeistoffen zoals zout water, bepaalde chemicaliën, bleekmiddelen of producten die bleekmiddelen bevatten, kunnen een kortsluiting veroorzaken.

#### Weergave geringe acculading:

als de radio op accuvoeding loopt en de acculading tot onder 10 % daalt, verschijnt het symbool  op het display.

#### Accubescherming:

om de levensduur van de accu te verlengen, wordt de radio bij te geringe acculading uitgeschakeld. Sluit de radio in dat geval aan op het stroomnet en laad de accu op.

Gedurende langere tijd niet gebruikte wisselaccu's moeten vóór hernieuwd gebruik worden opgeladen.

Een temperatuur boven de 50°C vermindert de capaciteit van de accu. Langdurige verwarming door zon of hitte vermijden.

De aansluitcontacten aan het laadapparaat en de accu schoonhouden.

Voor een optimale levensduur moeten de accu's na het gebruik volledig opgeladen worden.

#### OPMERKINGEN OVER LI-ION-ACCUS

##### Gebruik van li-ion-accu's

Langere tijd niet toegepaste accu's vóór gebruik altijd naladen.

Een temperatuur boven de 50°C vermindert de capaciteit van de accu. Langdurige verwarming door zon of hitte vermijden.

De aansluitcontacten aan het laadapparaat en de accu schoonhouden.

Voor een optimale levensduur moeten de accu's na het gebruik volledig opgeladen worden.

Voor een zo lang mogelijke levensduur van de accu's dienen deze na het opladen uit het laadtoestel te worden verwijderd.

Bij een langere opslag van de accu dan 30 dagen:

Bewaar de accu op een droge plaats bij een temperatuur van minder dan 27 °C.

Accu bij ca. 30 % - 50 % van de laadtoestand bewaren.

Accu om de 6 maanden opnieuw opladen.

##### Transport van li-ion-accu's

Lithium-ionen-accu's vallen onder de wettelijke bepalingen inzake het transport van gevaarlijke goederen.

Voor het transport van deze accu's moeten de lokale, nationale en internationale voorschriften en bepalingen in acht worden genomen.

- Verbruikers mogen deze accu's zonder meer over de weg transporteren.
- Het commerciële transport van lithium-ionen-accu's door expeditiebedrijven is onderhevig aan de bepalingen inzake het transport van gevaarlijke goederen. De verzendingsvoorbereidingen en het transport mogen uitsluitend worden uitgevoerd door dienovereenkomstig opgeleide personen. Het complete proces moet vakkundig worden begeleid.

Onderstaende punten moeten bij het transport van accu's in acht worden genomen:

- Waarborg ter vermindering van kortsluitingen dat de contacten beschermd en geïsoleerd zijn.
- Let op dat het accupack in de verpakking niet kan verschuiven.
- Beschadigde of lekkende accu's mogen niet worden getransporteerd.

Neem voor meer informatie contact op met uw expeditiebedrijf.

#### TOETSEN



- Inschakelen
- Uitschakelen



- Directe toegang tot de Bluetooth™-modus



- Omschakelen tussen DAB, FM, AM



- Menu openen – knop ingedrukt houden
- Menu selecteren
- Voorkeurzenders in de DAB-, AM- of FM-modus doorzoeken



- Tijd weergeven
- Tijd instellen – knop ingedrukt houden



- Lage en hoge tonen regelen



- Afspelen/pauze
- Zoeken



- Zender zoeken in de AM/FM-modus
- Zoeken in de AM/FM-modus – knop ingedrukt houden
- De volgende zender in de DAB-modus selecteren
- Verder in de Bluetooth™-modus
- Omschakelen tussen menu-items



- Volume

#### In-/uitschakelen

Druk op de netschakelaar  om de radio in en uit te schakelen. De radiozender (frequentie) wordt weergegeven.

#### Klok

Houd de knop  ingedrukt tot de uurweergave begint te knipperen.

Stel met de pijltjestoetsen   de uren in.

Druk nogmaals op de knop .

Stel met de pijltjestoetsen   de minuten in.

Druk nogmaals op de knop  om de instelling op te slaan.

#### EQ-instelling





Druk op de knop  om de lage en hoge tonen handmatig in te stellen. Stel met de pijltjestoetsen   de lage tonen in. Druk nogmaals op de knop  en stel met de pijltjestoetsen   de hoge tonen in.

#### Frequentieband selecteren (DAB/AM/FM)

Druk op de knop **MODE** om tussen DAB, AM of FM om te schakelen.



#### Zender zoeken in de AM/FM-modus (zoeken en stoppen)

Selecteer AM of FM met de knop **MODE**.

Houd de pijltjestoetsen   ingedrukt om de frequentieband te doorzoeken. Zodra een zender is gevonden, stopt het zoeken. Gebruik de pijltjestoetsen   om de zenders te doorzoeken en bij elke gevonden zender automatisch te stoppen.

#### Zender zoeken in de DAB-modus (zoeken en stoppen)

Selecteer DAB met de knop **MODE**.

Houd de knop **PRESET** ingedrukt en selecteer de optie 'Auto scan' (automatisch zoeken). Zodra een zender is gevonden, stopt het zoeken. Gebruik de pijltjestoetsen   om de zenders te doorzoeken en bij elke gevonden zender automatisch te stoppen.

#### Voorkeuzender instellen

Stem af op de gewenste zender.

Houd de knop **PRESET** ingedrukt tot op het display 'PRESET' begint te knipperen. Selecteer met de pijltjestoetsen   de geheugenplaats voor de zender. Er zijn negen geheugenplaatsen (1-9) beschikbaar.

Druk op de knop **PRESET** om de zender op de gewenste geheugenplaats op te slaan.

## Voorkeuzender selecteren

Druk kort op de knop **PRESET** om door de voorkeuzenders te bladeren.

## Bluetooth™

Om de Bluetooth™-modus in te schakelen, drukt u op de Bluetooth™-knop .

## Pairing (koppeling)

Als geen verbinding met een Bluetooth™-apparaat voorhanden is, start de Bluetooth™-koppeling automatisch en knippert het symbool  op het display.

De radio zoekt 3 minuten naar een signaal van een Bluetooth™-apparaat.

Voor de handmatige koppeling drukt u op de toets  en houdt de toets ingedrukt totdat het symbool  knippert.

Terwijl het symbool  knippert, kiest u 'M18 Jobsite Radio' op het Bluetooth™-apparaat.

Bij sommige apparaten moet de PIN "0000" worden ingevoerd.

Nadat het Bluetooth™-apparaat met de radio verbonden is, wordt het symbool  op het display weergegeven.



## Verbinden

Bluetooth™-toets  indrukken.

Wanneer de radio een gekoppeld Bluetooth™-apparaat vindt, verschijnt de naam van het apparaat op het display van de radio.

Als de verbinding tussen radio en Bluetooth™-apparaat verloren gaat, zal de radio 3 minuten lang proberen om de verbinding weer tot stand te brengen.

## Afstandsbediening

Gekoppelde Bluetooth™-apparaten kunnen via de start- en pauzetoets op afstand worden bediend. Gebruik de toetsen  en  om tussen de titels heen en weer te springen.

## INSTRUCTIES VOOR EEN GOEDE ONTVANGST

Plaats de radio dicht bij het raam, wanden kunnen het radiosignaal dempen.

Plaats de radio niet in de buurt van storende frequenties (computer, magnetron).

Draai de antenne in verschillende posities/richtingen.

De signaalsterkte-indicator helpt de optimale positie in de ruimte of de beste antenne-instelling te vinden. Houd hiervoor de toets **PRESET** ingedrukt, selecteer display-informatie en vervolgens de sterkte. De signaalsterkte wordt onderaan weergegeven (zie afbeelding). Verplaats de radio tot zo veel mogelijk balkjes van de signaalsterkte-indicator verschijnen.

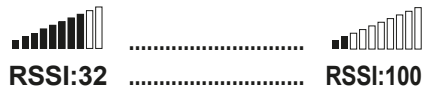
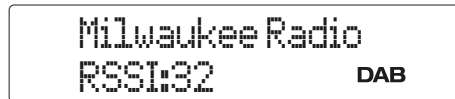















## ONDERHOUD

Gebruik uitsluitend Milwaukee toebehoren en onderdelen. Indien componenten die moeten worden vervangen niet zijn beschreven, neem dan contact op met een officieel Milwaukee servicecentrum (zie onze lijst met servicecentra).

Zo nodig kan een explosietekening van het apparaat worden aangevraagd bij uw klantenservice of direct bij Technonic Industries GmbH, Max-Eyth-Strasse 10, 71364 Winnenden, Duitsland onder vermelding van het machinetype en het zescijferige nummer op het typeplaatje.

## SYMBOLEN

	Lees de instructies zorgvuldig door voordat u het apparaat in gebruik neemt.
	LET OP! WAARSCHUWING! GEVAAR!
	Voor alle werkzaamheden aan de machine de akku verwijderen.
	Isolatieklasse III
	Het apparaat is alléén geschikt voor toepassing in ruimtes, apparaat niet aan regen blootstellen.
	Accu's nimmer in vuur werpen.
	Nooit beschadigde akku's opladen, deze direkt vervangen.
	Isolatieklasse
	Afgedankte batterijen en afgedankte elektrische en elektronische apparatuur mogen niet samen via het huisafval worden afgevoerd. Afgedankte elektrische en afgedankte elektrische en elektronische apparatuur moeten gescheiden ingezameld en afgevoerd worden. Verwijder afgedankte batterijen, afgedankte accu's en verlichtingsmiddelen uit de apparatuur voordat u deze afvoert. Informeer bij uw gemeente of bij uw vakhandelaar naar recyclingbedrijven en inzamelpunten. Al naargelang de lokaal van toepassing zijnde voorschriften kunnen detailhandelaren verplicht zijn om afgedankte batterijen, afgedankte elektrische en elektronische apparatuur kosteloos terug te nemen. Geef uw afgedankte batterijen, afgedankte elektrische en elektronische apparatuur af voor recycling en help zo mee om de behoefte aan grondstoffen te verminderen. Afgedankte batterijen (vooral lithium-ion-batterijen), afgedankte elektrische en elektronische apparatuur bevatten waardevolle, recyclebare materialen die, mits ze niet milieuvriendelijk worden afgevoerd, negatieve gevolgen kunnen hebben voor het milieu en uw gezondheid. Verwijder persoonlijke gegevens van uw afgedankte apparatuur voordat u deze afvoert.
	Spanning
	Gelijkstroom
	Europees symbool van overeenstemming
	Britse conformiteitsmarkering
	Oekraïens symbool van overeenstemming
	EurAsian-symbool van overeenstemming.

## TEKNISCHE DATA

	M18 RADDAB+G2
Type	Radio
Netdel indgang	100 - 240 V
Netdel udgang	18 V
Nominel optagen effekt	54 W
Batterispænding	18 V ---
Modtagelsesområde AM	522 - 1620 kHz
Modtagelsesområde FM	87,5 - 108 MHz
Modtagelsesområde DAB+	174,928 - 239,200 MHz
USB udgangsspænding	5 V / 3 A
Kapslingsklasse	IP40
Vægt uden batteri og emballage	3,9 kg
Bluetooth™-version	5.1
Bluetooth™-frekvensbånd	2.402 - 2.480 GHz
Maksimal højfrekvensseffekt i overført (overførte) frekvensbånd	-2.19 dBm
Anbefalet temperatur under arbejdet	-10...+40 °C
Anbefalede batterityper	M18...
Anbefalede opladere	M18..., M12-18..., M1418...

 **ADVARSEL** Læs alle advarselsinformationer, anvisninger, figurer og specifikationer, som følger med dette el-værktøj. En manglende overholdelse af alle nedenstående anvisninger kan medføre elektrisk stød, brand og/eller alvorlige kvæstelser. **Opbevar alle advarselshenvisninger og instrukser til senere brug.**

## SIKKERHEDSINFORMATIONER RADIO

Man må hverken åbne, skille eller forandre apparatet på nogen måde.

Dette apparat må ikke komme i nærheden af vand.

Må udelukkende renses med en tør klud. Nogle rengøringsmidler beskadiger kunststof eller andre isolerede dele. Apparatet skal holdes rent og tørt, frit for olie og fedt.

Servicearbejde må kun udføres af kvalificeret personale.

Apparatet må ikke placeres i nærheden af varmekilder.

Hold altid ventilationsprækkerne fri; de må ikke dækkes til med genstande, såsom aviser, duge, gardiner, osv.

Placer ikke åben ild, som f.eks. stearinlys, på apparatet

Apparatet må ikke udsættes for dryp- eller stænkvand. Der må ikke stilles beholdere med væske, såsom vaser, på apparatet.

Stil ikke apparatet i lukkede reoler eller skabe uden tilstrækkelig ventilering.

Hvis apparatet frakobles strømforsyningsnettet via netstikket, skal netstikket hele tiden være let tilgængelig.

Stå ikke på enheden

Ved arbejde inden i maskinen, bør batteriet tages ud.

## TILTÆNKT FORMÅL

Radioen egner sig til at modtage digitale radiokanaler (DAB), analoge radiokanaler (AM/FM) og til at forbinde forskellige enheder via Bluetooth™. Takket være sin robuste konstruktion er radioen også modstandsdygtig over for hårde driftsbetingelser og utilsigtet nedstyrning.

Via USB tilslutningen kan de tilsluttede enheder oplades.

Dette produkt må kun anvendes i overensstemmelse med forskriftsmæssigt brug.

## NETTILSLUTNING

Tilslutning må kun foretages til enfasnet vekselstrøm og kun til en netspænding, som er i overensstemmelse med angivelsen på mærkepladen. Tilslutning kan også ske til stikdåser uden beskyttelseskontakt, da kapslingsklasse II foreligger.

Elektronisk udstyr kræver en stabil og ensartet strømforsyning. Tilslut ikke radioen til strømforsyninger med udsving, f.eks. en generator.

## BATTERI

Opbrugte udskiftningsbatterier må ikke brændes eller kasseres sammen med alm. husholdningsaffald. Milwaukee har en miljørigtig bortskaffelse af gamle udskiftningsbatterier, henvend Dem til Deres forhandler.

Opbevar ikke udskiftningsbatterier sammen med metalgenstande af fare for kortslutning.

Brug kun M18 ladeapparater for opladning af System M18 batterier.

## VIGTIGT!

Eksplodingsfare, hvis batteriet erstattes af en forkert type;

- ekstremt høje eller lave temperaturer, som et batteri kan være udsat for under brug, opbevaring eller transport.
- lavt lufttryk i høj højde,
- udskiftning af et batteri af en forkert type, som kan omgå en sikring (f.eks. ved nogle lithium-batterityper),
- bortskaffelse af et batteri i ild eller en varm ovn, eller den mekaniske klemning eller skæring af batteriet,
- efterladelse af et batteri i omgivelser med ekstremt høje temperaturer, som kan medføre en eksplosion eller optræden af brændbare væsker eller gasser,
- eller et batteri, som er udsat for et ekstremt lavt lufttryk, der kan føre til en eksplosion eller et optræden af brændbare væsker eller gasser.

Genopladelige batterier og opladere må aldrig åbnes op og må kun opbevares i tørre rum. Beskyt dem mod fugt.

I tilfælde af en ekstrem belastning eller ekstrem temperatur kan der flyde batterivæske ud af et beskadiget batteri. Hvis De kommer i berøring med batterivæsken, skal den vaskes godt og grundigt af med vand og sæbe. I tilfælde af øjenkontakt, skal man mindst skylle øjnene godt og grundigt igennem i 10 minutter og omgående opsøge en læge.

Dette apparat må ikke betjenes eller rengøres af personer, der har nedsatte fysiske, sensoriske eller mentale evner eller mangel på erfaring og viden, med mindre de har fået instruktion i sikker brug af apparatet af en person, som rent lovmæssigt er ansvarlig for deres sikkerhed. Ovennævnte personer skal være under opsyn, når de bruger apparatet. Børn må ikke have adgang til dette apparat. Hvis det ikke bruges, skal det derfor opbevares sikkert og utilgængeligt for børn.

**Advarsel!** For at undgå risiko for brand, kvæstelser eller beskadigelse af produktet forårsaget af kortslutning må værktøjet, batteripakken eller opladeren ikke nedsænkes i vand. Sørg ligeledes for, at der ikke trænger væske ind i enhederne og batterierne. Korroderende eller ledende væsker, f.eks. saltvand, bestemte kemikalier, blegestoffer eller produkter, som indeholder blegestoffer, kan forårsage kortslutning.

## Visning af lavt batteriniveau:

Når radioen fungerer i batteridrift og batteriets opladning falder til under 10%, så vises symbolet  i displayet.

## Batteribeskyttelse:

For at forøge batteriets levetid, slukkes der for radioen ved en for lav

batterioplading. Tilslut i dette tilfælde radioen til strømnettet og oplad batteriet.

Skiftebatterier, der ikke har været i brug i længere tid, skal genoplades inden anvendelse.

Ved temperaturer over 50°C forminskes batteriets effekt. Undgå direkte sollys og stærk varme.

Tilslutningskablerne på oplader og udkiftningsbatterier skal holdes rene.

For at opnå en optimal levetid skal de genopladelige batterier oplades fuldt efter brug.

## BEMÆRKNINGER VEDRØRENDE LI-ION-BATTERIER

### Brug af Li-ion-batterier

Batterier, der ikke har været brugt i længere tid, efterlades inden brug.

Ved temperaturer over 50°C forminskes batteriets effekt. Undgå direkte sollys og stærk varme.

Tilslutningskablerne på oplader og udkiftningsbatterier skal holdes rene.

For at opnå en optimal levetid skal de genopladelige batterier oplades fuldt efter brug.

For at sikre en så lang levetid som muligt skal batterierne tages ud af opladeren, når de er fuldt opladet.

Skal batterierne opbevares længere end 30 dage: Opbevar batteriet på et sted med en temperatur under 27 °C. Opbevares ved ca. 30%-50% af ladetilstanden. Batteri skal genoplades hver 6. måned.

### Transport af Li-ion-batterier

Lithium-batterier er omfattet af lovgivningen om transport af farligt gods.

Transporten af disse batterier skal ske under overholdelse af lokale, nationale og internationale regler og bestemmelser.

- Forbrugere må transportere disse batterier på veje uden yderligere krav.
- Den kommercielle transport af lithium-batterier ved speditorsfirmaer er omfattet af reglerne for transport af farligt gods. Forberedelsen af forsendelse og transport må kun udføres af tilsvarende trænedede personer. Den samlede proces skal følges af fagfolk.

Følgende punkter skal overholdes ved transport af batterier:

- Sørg for at kontakterne er beskyttet og isoleret for at forhindre kortslutninger.
- Sørg for at batteripakken ikke kan bevæge sig inden for emballagen.
- Beskadigede eller lækkende batterier må ikke transporteres.

Kontakt dit speditorsfirma for at få yderligere oplysninger.

## TASTER



- Tænde
- Slukke



- Direkte adgang til Bluetooth™-funktion



- Skift mellem DAB, FM, AM



- Åbning af menu – hold tasten nede
- Valg af menu
- Gennem søgning af forvalgene i DAB-, AM- eller FM-funktion



- Visning af tid
- Indstilling af tid – hold tasten nede



- Indstilling af bas og højde



- Gengivelse / pause
- Søgning



- Kanalsøgning i AM/FM-funktion
- Søgning i AM/FM-tilstand – hold tasten nede
- Vælg næste kanal i DAB-funktion
- Spring videre i Bluetooth™-funktion
- Skift mellem menu punkter



- Lydstyrke



### Tænd/sluk

Tryk på effektafbryderen for at tænde og slukke for radioen. Radiokanalen (frekvens) vises.

### Tid

Tryk tasten nede, indtil timevisningen begynder at blinke.

Indstil timerne med piltasterne .

Tryk på tasten igen.

Indstil minutterne med piltasterne .

Tryk på tasten igen for at gemme indstillingen.

### EQ-indstilling

Tryk på tasten for at indstille bas og højder manuelt. Indstil bas med piltasterne . Tryk på tasten igen for at indstille højder ved hjælp af piletasterne .

### Valg af frekvensbånd (DAB/AM/FM)

Tryk på tasten **MODE** for at skifte mellem DAB, AM eller FM.

### Kanalsøgning i AM/FM-funktion (søgning og standsning af søgning)

Vælg AM eller FM ved hjælp af tasten **MODE**.

Hold piltasterne nede for at gennem søge frekvensbåndet. Søgningen standser, når der bliver fundet en kanal. Brug piltasterne til at gennem søge kanalerne og standse ved hver kanal, der bliver fundet.

### Kanalsøgning i DAB-funktion (søgning og standsning af søgning)

Vælg DAB med tasten **MODE**.

Hold tasten **PRESET** nede og vælg muligheden "Auto scan" (automatisk søgning). Søgningen standser, når der bliver fundet en kanal. Brug piltasterne til at gennem søge kanalerne og standse ved hver kanal, der bliver fundet.

### Forvalg af kanaler

Indstil den ønskede kanal.

Hold tasten **PRESET** nede, indtil **PRESET**-visningen blinker på displayet. Brug piltasterne til at vælge den placering i hukommelsen, hvor kanalen skal gemmes. Der kan gemmes op til ni (1–9) kanaler.

Tryk på tasten **PRESET** for at ændre placeringen.

### Valg af forvalgt kanal

Tryk kortvarigt på tasten **PRESET** for at scrolle igennem de forvalgte kanaler.

### Bluetooth™

Tryk på Bluetooth™-tasten for at aktivere Bluetooth™-funktionen.

### Pairing (parring)

Hvis der ikke er tilsluttet en Bluetooth™-enhed, starter Bluetooth™-pairing automatisk og symbolet blinker i displayet.

Radioen søger i 3 minutter efter et signal fra en Bluetooth™-enhed.

Tryk på Bluetooth™-knappen til manuel pairing og hold den trykket, indtil symbolet blinker.

Mens symbolet blinker på Bluetooth™-enheden, så vælg "M18 Jobsite Radio".

Ved nogle enheder er det nødvendigt at indtaste PIN-koden "0000".

Når Bluetooth™-enheden er forbundet med radioen, vil den vise symbolet i displayet.

### Tilslutning

Tryk på Bluetooth-knappen .

Når radioen finder en parret Bluetooth™-enhed, vises enhedens navn på radioens display.

Når forbindelsen mellem radioen og Bluetooth™-enheden afbrydes, vil radioen forsøge at genetablere forbindelsen i 3 minutter.

### Fjernstyring

Parrede Bluetooth™-enheder kan fjernstyres via start- og pauseknappen. Benyt og knapperne for at hoppe mellem numrene.

## TIPS TIL GOD RADIOMODTAGELSE

Placer radioen tæt på vinduet, vægge kan reducere radiosignalet.

Undgå at placere radioen i nærheden af forstyrrende frekvenser (computere, mikrobølger).

Drej antennen i forskellige positioner/retninger.

Feltstyrkevisningen gør det nemmere at finde hhv. en optimal position i lokalet og den bedste antennestråling. Hold **PRESET** nede, vælg display-informationer og herefter styrken. Feltstyrken vises i linjen nedenunder (se figur). Placer radioen sådan, at der vises så mange streger for feltstyrkevisningen som muligt.

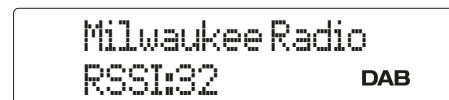

## VEDLIGEHOJDELSE

Brug kun Milwaukee-tilbehør og Milwaukee-reservedele. Komponenter, hvor udkiftningsproceduren ikke er beskrevet, skal skiftes ud hos et Milwaukee-servicested (se brochure garanti/kundeserviceadresser).

Hvis det er nødvendigt, kan der bestilles en sprængskitse af værktøjet. Angiv herved venligst maskintypen samt det seksificerede nummer på mærkepladen og bestil tegningen hos din lokale kundeserviceafdeling eller direkte hos Techtronic Industries GmbH, Max-Eyth-Straße 10, 71364 Winnenden, Tyskland.

## SYMBOLER



Læs brugsanvisningen omhyggeligt inden ibrugtagning.



BEMÆRK! ADVARSEL! FARE!



Ved arbejde inden i maskinen, bør batteriet tages ud.



Kapslingsklasse III



Maskinen er kun egnet til indendørsbrug, maskinen må ikke udsættes for regn..



Brænd ikke batterienheder af.



Beskadiget batterier må ikke oplades, men skal omgående udskiftes.



Kapslingsklasse



Udtjente batterier, affald af elektrisk og elektronisk udstyr må ikke bortskaffes sammen med husaffald. Udtjente batterier, affald af elektrisk og elektronisk udstyr skal indsamles og bortskaffes særskilt. Fjern udtjente batterier, udtjente akkumulatører og lysmidler fra udstyret, inden det bortskaffes. Spørg efter genbrugsstationer og indsamlingssteder hos de lokale myndigheder eller din fagforhandler. Alt efter de lokale bestemmelser kan detailhandlende være forpligtede til gratis at tage brugte batterier, affald af elektrisk og elektronisk udstyr tilbage. Bidrag til at nedbringe behovet for råmaterialer ved at genbruge og genanvende dine udtjente batterier, affald af elektrisk og elektronisk udstyr. Udtjente batterier (især lithium-ion-batterier), affald af elektrisk og elektronisk udstyr indeholder værdifulde, genanvendelige materialer, som kan have en negativ effekt på miljøet og dit helbred ved ikke miljørigtig bortskaffelse. Slet inden bortskaffelsen personrelaterede data, som måtte befinde sig på dit affald af udstyret.



Spænding



Jævnstrøm



Europæisk overensstemmelsesmærke



Britisk overensstemmelsesmærkning



Ukrainsk konformitetsmærke



EurAsian overensstemmelsesmærke.

TEKNISKE DATA	M18 RADDAB+G2
Type	Radio
Nettilkobling inngang	100 - 240 V
Nettilkobling utgang	18 V
Nominell inngangseffekt	54 W
Batterispennning	18 V ---
Mottaksområde AM	522 - 1620 kHz
Mottaksområde FM	87,5 - 108 MHz
Mottaksområde DAB+	174,928 - 239,200 MHz
USB utgangsspennning	5 V / 3 A
Verneklasse	IP40
Vekt uten byttebatteri og emballasje	3,9 kg
Bluetooth™-versjon	5.1
Bluetooth™-Frekvensbånd (Frekvensbånd)	2.402 - 2.480 GHz
Maksimal høyfrekvens ytelse i det overførte frekvensbånd (Frekvensbånd)	-2.19 dBm
Anbefalt omgivelsestemperatur under arbeid	-10...+40 °C
Anbefalte batterityper	M18...
Anbefalte ladere	M18..., M12-18..., M1418...

**⚠ ADVARSEL! Les gjennom alle sikkerhets advsler, anvisninger, illustrasjoner og spesifikasjoner for dette elektroverktøyet.** Feil ved overholdelsen av advarene og nedenstående anvisninger kan medføre elektriske støt, brann og/eller alvorlige skader. **Ta godt vare på alle advarene og informasjonene.**

#### SIKKERHETSINSTRUKSER RADIO

Apparatet må aldri åpnes, demonteres eller modifiseres på noen måte.

Apparatet må ikke brukes i nærheten av vann

Må kun rengjøres med en tørr klut. Mange typer rengjøringsmidler skader plast eller andre isolerte deler. Hold apparatet rent og tørt og fritt for olje og fett.

Servicearbeider må bare utføre av personell med relevante kvalifikasjoner.

Apparatet må ikke brukes i nærheten av varmekilder.

Ventilasjonsåpningene skal alltid holdes fri og ikke dekkes til med gjenstander som aviser, duker, gardiner e.l.

Ikke still noe som brenner på apparatet, som f.eks. levende lys.

Apparatet skal ikke utsettes dryppende eller sprutende vann. Det skal ikke stilles beholdere med vann, som f.eks. vaser på apparatet.

Apparatet skal ikke stilles i lukkede hyller/reoler eller skap uten tilstrekkelig ventilasjon.

Blir stikkkontakten brukt til å skille apparatet fra strømmettet, må stikkkonkten til en hver tid være lett tilgjengelig.

Ikke stå på apparatet

Ta ut vekselbatteriet før du arbeider på maskinen

#### FORMÅLSMESSIG BRUK

Radioapparatet egner seg til mottak av digital kringkasting (DAB), analog kringkasting (AM/FM) og til forbindelse med forskjellige apparater via Bluetooth™. Takket være dens robuste konstruksjon motstår radioen selv tøffe driftsomgivelser og fall.

Via USB tilkoblingen kan de tilkoblede apparatene lades opp.

Dette apparatet må bare brukes til tiltenkt formål, slik det er angitt.

#### NETTILKOPLING

Skal bare tilsluttes enfasevekselstrøm og bare til den på skiltet angitte nettspenning. Tilslutning til stikkontakter uten jordet kontakt er mulig fordi beskyttelse beskyttelsesklasse II er forhanden.

Elektroniske apparater trenger en stabil og jevn spenningsforsyning. Apparatet skal ikke drives med svingende spenningsforsyninger, som eksempelvis en generator.

#### BATTERIER

Ikke kast brukte vekselbatterier i varmen eller husholdningsavfallet. Milwaukee tilbyr en miljøriktig deponering av gamle vekselbatterier; vennligst spør din fagforhandler.

Ikke oppbevar vekselbatterier sammen med metallgjenstander (kortslutningsfare).

Vekselbatterier av systemet M18 skal kun lades med lader av systemet M18. Ikke lad opp batterier fra andre systemer.

#### OBS!

Eksplisjonsfare dersom batteripakken skiftes ut med en batteripakke av feil type,

- ekstremt høye eller lave temperaturer som batteripakker kan bli utsatt for under bruk, oppbevaring eller transport,
- lavt lufttrykk i stor høyde,
- bytte av en batteripakke med en batteripakke av feil type, som kan overbroe en sikring (f.eks. ved visse batterier av litiumtype),
- avfallshåndtering av en batteripakke i ild eller en varm ovn, eller mekanisk sammenpressing eller skjæring av batteripakken,
- la batteripakken bli liggende i omgivelser med ekstremt høye temperaturer, noe som igjen kan føre til en eksplosjon eller at brennbare væsker eller gasser siver ut,
- batteripakken utsettes for et ekstremt lavt lufttrykk, noe som igjen kan føre til en eksplosjon eller til at brennbare væsker eller gasser siver ut.

Batteripakker og ladere må aldri brytes opp, og de skal bare oppbevares i tørre rom. Beskyttes mot væte.

Under ekstreme belastninger og ekstreme temperaturer kan det lekke ut batterivæske fra utskiftbare batterier. Ved berøring med batterivæske, vask umiddelbart med såpe og vann. Ved kontakt med øynene må øynene skylles grundig i rennende vann i minst 10 minutter. Oppsøk lege umiddelbart.

Dette apparatet skal ikke betjenes eller rengjøres av personer som har innskrenket kroppslige, sensoriske eller psykiske evner, hhv. som har manglende erfaring eller kunnskap, dersom de ikke har blitt instruert om sikker omgang av apparatet av en person som er juridisk ansvarlig for deres sikkerhet. Ovenfor nevnte personer skal overvåkes ved bruk av apparatet. Barn skal hverken bruke, rengjøre eller leke seg med dette apparatet. Derfor skal det når det ikke brukes oppbevares på en sikker plass utenfor barns rekkevidde.

**Advarsel!** For å unngå fare for en brann forårsaket av en kortslutning, av personskader eller skader av produktet, må det forhindres at batteripakken eller laderen dyppes i væsker og også sørges for at ingen væsker kan komme inn i apparatene eller batteriene. Korroderende og ledende væsker som saltvann, visse kjemikalier og blekemidler eller produkt som inneholder blekemidler kan forårsake en kortslutning.

#### Vising av for lav ladning:

Når radioen er batteridrevet og ladningen synker under 10% blir symbolet  vist på displayet.

#### Batteri - beskyttelse:

For å forlenge batteriets levetid blir radioen slått av, når batteriet har for lav ladning. I slik tilfeller må radioen tilkobles strømmettet og batteriet lades.

Batterier som ikke er brukt på lengre tid må lagres før bruk.

En temperatur over 50°C reduserer batteriets kapasitet. Unngå oppvarming i sol eller ved varmeovner (fyring) i lengre tid.

Hold tilkopplingskontaktene på lader og vekselbatteri rene.

For optimal holdbarhet må batteriene lades opp helt etter bruk.

#### INFORMASJON SOM GJELDER LI-ION BATTERIPAKKER

##### Bruk av Li-Ion batteripakker

Batterier som ikke er brukt over lengre tid skal etterlades før bruk.

En temperatur over 50°C reduserer batteriets kapasitet. Unngå oppvarming i sol eller ved varmeovner (fyring) i lengre tid.

Hold tilkopplingskontaktene på lader og vekselbatteri rene.

For optimal holdbarhet må batteriene lades opp helt etter bruk.

For å oppnå en så lang brukstid som mulig, bør batteripakkene fjernes fra laderen etter opplading.

Ved lagring av batteriene lengre enn 30 dager: Lagre batteripakken på et tørt sted ved en temperatur på under 27 °C. Lagre batteriet ved en oppladningsstilstand på ca. 30%-50%. Lade opp batteriet igjen etter 6 måneder.

##### Transport av Li-Ion batteripakker

Litium-ion-batterier faller under de lovstestede forskriftene om transport av farlig gods.

Transporten av disse batteriene må rette seg etter lokale, nasjonale og internasjonale forskrifter og bestemmelser.

- Forbruker har lov å transportere disse batteriene på gaten uten reglementering.
- Den kommersielle transport av Litium-ion-batterier av spedisjonsfirma faller under bestemmelsene om transport av farlig gods.
- Forberedningene av forsendelsen og transport skal utelukkende gjennomføres av personer som har blitt skolert til dette. Hele prosessen skal følges opp av fagfolk.

Følgende punkter skal tas hensyn til ved transport:

- Kontroller at kontaktene er beskyttet og isolert for å unngå kortslutninger.
- Pass på at batteripakken i forpakningen ikke kan skli fram og tilbake.
- Skadede eller batterier som lekker er det ikke lov å transportere.

Ta kontakt med spedisjonsfirma for ytterlige henvisninger.

#### TASTER



- Innkobling
- Utkobling



- Direkte tilgang til Bluetooth™-modus



- Omkobling mellom DAB, FM, AM



- Åpne menyen – hold knappen trykket
- Velge meny
- Gjennomløp forhåndsinnstillingene i DAB-, AM- eller FM-modus



- Vise klokkeslett
- Innstille klokkeslett – hold knappen trykket



- Innstille bass og diskant



- Gjengivelse/Pause
- Søke



- Sendersøk i AM/FM-modus
- Søk i AM/FM-modus – hold knappen trykket



- Velge neste sender i DAB-modus
- Springe videre i Bluetooth™-modus
- Veksle mellom menypunktene





- Volum

#### Inn-/utkobling

Trykk på nettbryteren  for å slå radioen på og av. Radiosenderen (frekvens) vises.

#### Klokke

Hold knappen  trykket inntil timeviseren begynner å blinke.





Still inn timene med pilknappene  .

Trykk på knappen  på nytt.

Still inn minuttene med pilknappene  .

Trykk på  knappen igjen for å lagre innstillingen.

#### EQ-innstilling





Trykk på knappen  for å stille inn bass og diskant manuelt. Still inn bass med pilknappene  . Trykk på knappen  igjen for å stille inn diskant vha. pilknappene  .

#### Velg frekvensbånd (DAB/AM/FM)

Trykk på **MODE** knappen for å veksle mellom DAB, AM eller FM.



#### Sendersøk i AM/FM-modus (søk og stopp av søket)

Velg AM eller FM med knappen **MODE**.

Hold pilknappene   trykket for å gjennomløpe frekvensbåndet. Når en sender blir funnet, stanser søket. Bruk pilknappene   for å gjennomløpe sendere og stoppe ved hver sender som blir funnet.



#### Sendersøk i DAB-modus (søk og stopp av søket)

DAB velges med knappen **MODE**.

Hold knappen **PRESET** trykket og velg alternativet «Auto scan» (automatisk søk). Når en sender blir funnet, stanser søket. Bruk pilknappene   for å gjennomløpe senderne og stoppe ved hver sender som blir funnet.

#### Forhåndsinnstille sender

Still inn den ønskede senderen.

Hold knappen **PRESET** trykket inntil PRESET-visningen blinker på displayet. Velg lagerplassen for senderen med pilknappene  . Det står ni lagerplasser til disposisjon (1–9).

Trykk på **PRESET** knappen igjen for å lagre innstillingen.

#### Velg ut den forhåndsinnstilte senderen

Trykk raskt på **PRESET** knappen for å skrolle gjennom de forhåndsinnstilte senderne.



#### Bluetooth™

For å aktivere Bluetooth™-modus, må du trykke på Bluetooth™-knappen .

#### Pairing (Tilkobling)

Dersom ingen Bluetooth™ apparat er forbundet, starter en Bluetooth™-pairing automatisk og symbolet  blinker i displayet.

Radioen søker i 3 minutt etter et signal fra et Bluetooth™ apparat.

För en manuell pairing, tryck Bluetooth™-tast  och hold den till symbolet  blinker.

Mens symbolet  blinker på Bluetooth™-apparatet, velg "M18 Jobsite Radio".

Ved noen apparat er det nødvendig å taste inn pin "0000".

Etter at Bluetooth™-apparatet er blitt forbundet med radioen, vises symbolet  i displayet.



#### Tilkobling

Trykk Bluetooth™-tast .

Når radioen finner et tilkoblet Bluetooth™-apparat, vises navnet på apparatet på radioens display.

Går forbindelsen mellom radioen og Bluetooth™-apparatet tapt, vil radioen i 3 minutter forsøke å gjenopprette forbindelsen.

#### Fjernstyring

Tilkoblede Bluetooth™-apparat kan fjernstyres via start- og pause tasten. For å skifte fram og tilbake mellom sangene bruk tastene  og .

#### TIPS FOR ET GODT MOTTAK

Still opp radioen nær vinduet, vegger kan dempe radiosignalet.

Ikke still opp radioen i nærheten av forstyrrende frekvenser (datamaskiner, mikrobølgeovner).

Drei antennen i forskjellige posisjoner/retninger.

Visningen av feltstyrke gjør det lettere å finne en optimal posisjon i rommet og den beste antenneinnstillingen. Til dette må du holde PRESET trykket, velge display-informasjonen og deretter styrken. Feltstyrken vises på den nederste linjen (se illustrasjon). Posisjoner deretter radioen slik at så mange søyler som mulig viser feltstyrken.

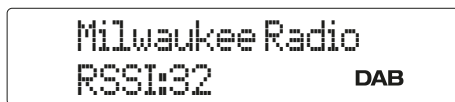















#### VEDLIKEHOLD

Bruk kun Milwaukee tilbehør og Milwaukee reservedeler. Komponenter der utskifting ikke er beskrevet skal skiftes ut hos Milwaukee kundeservice (se brosjyre garanti/kundeserviceadresser).

Ved behov kan det fås en eksplosjonstegning av apparatet hos kundeservice eller direkte hos Techtronic Industries GmbH, Max-Eyth-Straße 10, 71364 Winnenden, Germany ved angivelse av maskinens type og det seksstallige nummeret på maskinens skilt.

#### SYMBOLER

	Vennligst les nøye gjennom denne brukerhåndboken før du tar apparatet i bruk.
	OBS! ADVARSEL FARE!
	Ta ut vekselbatteriet før du arbeider på maskinen
	Verneklasse III
	Apparatet er kun egnet for bruk innendørs, det må ikke utsettes for regn.
	Brenn aldri opp oppladbare batteri.
	Ikke lad opp skadete vekselbatterier, men skift dem ut straks.
	Verneklasse
	Elektrisk og elektronisk avfall skal ikke avfallshåndteres sammen med husholdningsavfallet. Brukte batterier, elektrisk og elektronisk avfall skal samles kildesortert og avfallshåndteres. Fjern brukte batterier, akkumulatører og lysmidler fra apparatene før de kasseres. Be om informasjon hos de lokale myndighetene eller hos din fagforhandler om miljøstasjoner og samlesteder. Avhengig av de lokale bestemmelsene kan detaljhandlere være forpliktet til å ta tilbake brukte batterier, elektrisk og elektronisk avfall uten kostnader. Bidra til å redusere behovet for råmaterialer ved å sørge for gjenbruk og resirkulering av dine brukte batterier og ditt elektriske og elektroniske avfall. Brukte batterier (særlig litium-ion-batterier), elektrisk og elektronisk avfall inneholder verdifulle, gjenbrukbare materialer som ved ikke-miljøriktig avfallshåndtering kan ha negative konsekvenser for miljøet og din helse. Slett først eventuelle personrelaterede data fra det brukte apparatet før det avfallshåndteres.
	Spenning
	Likestrøm
	Europeisk samsvarsmerke
	Britisk samsvarsmerke
	Ukrainsk samsvarsmerke
	EurAsian Konformitetstegn.

#### TEKNISK DATA

TEKNISK DATA	M18 RADDAB+G2
Typ	Radio
Nåtenhet ingång	100 - 240 V
Nåtenhet utgång	18 V
Nominell upptagen effekt	54 W
Batterispänning	18 V ---
Mottagningsområde AM	522 - 1620 kHz
Mottagningsområde FM	87,5 - 108 MHz
Mottagningsområde DAB+	174,928 - 239,200 MHz
USB utspänning	5 V / 3 A
Kapsling	IP40
Vikt utan växelbatteri och förpackning	3,9 kg
Bluetooth™-Version	5.1
Bluetooth™-frekvensband	2.402 - 2.480 GHz
Maximal högfrekvenseffekt på det överförda frekvensbandet (de överförda frekvensbanden)	-2.19 dBm
Rekommenderad omgivningstemperatur vid arbete:	-10...+40 °C
Rekommenderade batterityper	M18...
Rekommenderade laddare	M18..., M12-18..., M1418...

**⚠️ VARNING! Läs noga igenom alla säkerhetsanvisningar, illustrationer och specifikationer som medföljer detta elverktyg.** Fel som uppstår till följd av att anvisningarna nedan inte följs kan orsaka elstöt, brand och/eller allvarliga kroppsskador. **Förvara alla varningar och anvisningar för framtida bruk.**

#### SÄKERHETSANVISNINGAR RADIO

Apparatet får inte öppnas, tas i sär eller ändras på något sätt.

Använd inte denna apparat i närheten av vatten.

Rengör endast med en torr duk. Många rengöringsmedel skadar plast och andra isolerade delar. Håll apparaten ren och torr, fri från olja och fett. Servicearbeten får endast utföras av personal med motsvarande kvalifikation.

Placera inte radion i närheten av värmeållor.

Håll alltid ventilationsöppningarna fria och täck inte över dem med föremål som tidningar, dukar, gardiner osv.

Ställ inga öppna flammor som t ex levande ljus på apparaten.

Apparatet får inte exponeras för droppande eller stänkande vatten. Inga behållare med vätska, t ex vaser, får ställas på apparaten.

Ställ inte apparaten i slutna hyllor eller skåp utan tillräcklig ventilation.

När stickkontakten används för att skilja apparaten från elnätet måste stickkontakten alltid vara lätt åtkomlig.

Ställ dig aldrig på apparaten

Drag ur batteripaket innan arbete utföres på maskinen.

#### ANVÄND MASKINEN ENLIGT ANVISNINGARNA

Radion kan användas för mottagning av digital radio (DAB), analog radio (AM/FM) och för förbindelse med olika apparater via Bluetooth™. Tack vare sin robusta konstruktion motstår radion även tuffa driftförhållanden och oavsiktliga fall.

Via USB anslutningen kan de anslutna apparaterna laddas.

Använd inte den här produkten på ett annat sätt än den avsedda användningen.

#### NÅTANSLUTNING

Får endast anslutas till 1-fas växelström och till den spänning som anges på dataskylten. Anslutning kan även ske till eluttag utan skyddskontakt, eftersom konstruktionen motsvarar skyddsklass II.

För elektroniska apparater behövs en stabil och jämn matningsspänning. Anslut inte apparaten till en ojämn matningsspänning, t.ex. från en generator.

#### BATTERIER

Kasta inte förbrukade batterier. Lämna dem till Milwaukee Tools för återvinning.

Förvara ej batteriet ihop med metallföremål, kortslutning kan uppstå.

System M18 batterier laddas endast i System M18 laddare. Ladda inte batterier från andra system.

#### OBSERVERA!

Risk för explosion om det uppladdningsbara batteriet ersätts med ett annat av fel typ;

- extremt höga eller låga temperaturer som ett uppladdningsbart batteri kan utsättas för under användning, lagring eller transport,
- lågt lufttryck vid hög höjd,
- byte av ett uppladdningsbart batteri mot ett annat av fel typ, vilket kan upphäva en säkring (t.ex. vissa litium-batterityper),
- avfallshantering av ett uppladdningsbart batteri i eld eller en het ugn, eller mekanisk sammanklämning eller sönderskärning av det uppladdningsbara batteriet,
- det uppladdningsbara batteriet lämnas i en miljö med extremt höga temperaturer, vilka kan leda till en explosion eller att brännbara vätskor eller gaser kan tränga ut,
- ett uppladdningsbart batteri som utsätts för ett extremt lågt lufttryck, vilket kan leda till en explosion eller att brännbara vätskor eller gaser kan tränga ut.

Bryt aldrig upp uppladdningsbara batterier och laddare och förvara dem endast i torra utrymmen. Skydda mot fukt.

Under extrem belastning eller extrem temperatur kan batterivätska tränga ut ur skadade utbytesbatterier. Vid beröring med batterivätska tvätta genast av med vatten och tvål. Vid ögonkontakt spola genast i minst 10 minuter och kontakta genast läkare.

Denna produkt får inte användas och rengöras av personer med nedsatt fysisk eller mental förmåga eller personer med bristande erfarenhet eller kunskap, förutsatt att de inte har instruerats om hur produkten ska hanteras på ett säkert sätt av en person som enligt lag är ansvarig för deras säkerhet. Övan nämnda personer ska stå under uppsikt när de använder produkten. Produkten ska förvaras oåtkomligt för barn. När produkten inte används ska den därför förvaras säkert och utom räckhåll för barn.

**Varning!** För att undvika den fara för brand, personskador eller produktskador som orsakas av en kortslutning, doppa inte ner verktyget, utbytesbatteriet eller laddaren i vätskor och se till att ingen vätska kan tränga in i apparaterna eller batterierna. Korroderande eller ledande vätskor, som saltvatten, vissa kemikalier, blekningsmedel eller produkter som innehåller blekmedel, kan orsaka en kortslutning.

### Indikering låg batterikapacitet:

Om radion går på batteri och batteriets kapacitet är under 10 % visas symbolen  på displayen.

### Batteri-skydd:

För att batteriet ska hålla längre stängs radion av vid för låg batterikapacitet. Anslut i detta fall radion till strömnätet och ladda batteriet.

Om du inte använder ett laddningsbart batteri längre tid bör det laddas innan du använder kameran igen.

En temperatur över 50°C reducerar batteriets effekt. Undvik längre uppvärmning tex i solen eller nära ett element.

Se till att anslutningskontaktarna i laddaren och på batteriet är rena.

För att batterierna ska få lång livslängd ska de laddas fulla efter användning.

### ANVISNINGAR AVSEENDE LITIJONBATTERIER

#### Användning av litiumjonbatterier

Batteri som ej använts på länge måste laddas före nytt bruk.

En temperatur över 50°C reducerar batteriets effekt. Undvik längre uppvärmning tex i solen eller nära ett element.

Se till att anslutningskontaktarna i laddaren och på batteriet är rena.

För att batterierna ska få lång livslängd ska de laddas fulla efter användning.

För en så lång livslängd som möjligt bör de uppladdningsbara batterierna tas ut ur laddaren efter uppladdning.

Om laddningsbara batterier lagras längre än 30 dagar: Förvara batteriet på en torr plats vid en temperatur under 27 °C. Lagra batteriet vid ca 30%-50% av laddningskapaciteten. Ladda batterierna på nytt var 6:e månad.

#### Transportera litiumjonbatterier

För litiumjon-batterier gäller de lagliga föreskrifterna för transport av farligt gods på väg.

Därför får dessa batterier endast transporteras enligt gällande lokala, nationella och internationella föreskrifter och bestämmelser.

- Konsumenter får transportera dessa batterier på allmän väg utan att behöva beakta särskilda föreskrifter.
- För kommersiell transport av litiumjon-batterier genom en speditiönsfirma gäller emellertid bestämmelserna för transport av farligt gods på väg. Endast personal som känner till alla tillämpliga föreskrifter och bestämmelser får förbereda och genomföra transporten. Hela processen ska följas upp på fackmässigt sätt.

Följande ska beaktas i samband med transporten av batterier:

- Säkerställ att alla kontakter är skyddade och isolerade för att undvika kortslutning.
- Se till att batteripacken inte kan glida fram och tillbaka i förpackningen.
- Transportera aldrig batterier som läcker, har runnit ut eller är skadade.

För mer information vänligen kontakta din speditiönsfirma.

### KNAPPAR



- Påstängning
- Avstängning



- Direkt åtkomst till Bluetooth™-läget



- Omkoppling mellan DAB, FM, AM



- Öppna menyn – Håll knappen intryckt
- Välj meny
- Söka igenom förinställningarna i DAB-, AM- eller FM-läge



- Visa klockslag
- Ställa in klockslag – håll knappen intryckt



- Ställ in bas och diskant



- Uppspelning / Paus
- Sök



- Sändarsökning i AM/FM-läge
- Sökning i AM/FM-läge – Håll knappen intryckt
- Välj nästa sändare i DAB-läge
- Hoppa vidare till Bluetooth™-läge
- Växla mellan menykommandon



- Ljudstyrka

#### Sätta på/stänga av

Tryck på nätströmbrytaren  för att sätta på och stänga av radion. Radiosändaren (frekvensen) visas.

#### Klockslag

Håll knappen  intryckt tills timmarna börjar blinka.



Ställ in timmarna med pilknapparna .

Tryck på knappen  på nytt.

Ställ in minuterna med pilknapparna .

Tryck in knappen  för att spara inställningen.

#### EQ-inställning



För manuell inställning av bas och diskant tryck på knappen . Ställ in bas med pilknapparna . Tryck på knappen  på nytt och ställ in diskant med pilknapparna .

#### Välja frekvensband (DAB/AM/FM)

Tryck på knappen **MODE** för att koppla om mellan DAB, AM eller FM.

#### Sändarsökning i AM/FM-läge (sökning och stopp av sökningen)

Välj AM eller FM med knappen **MODE**.

Håll pilknapparna  intryckta för att söka igenom frekvensbandet. När en sändare hittas stannar sökningen. Använd pilknapparna  för att gå igenom sändarna och stoppa vid varje påträffad sändare.

#### Sändarsökning i DAB-läge (sökning och stopp av sökningen)

Välj DAB med knappen **MODE**.

Håll knappen **PRESET** intryckt och välj kommandot "Auto scan" (automatisk sökning). När en sändare hittas stannar sökningen. Använd pilknapparna  för att gå igenom sändarna och stoppa vid varje påträffad sändare.

#### Förinställa sändare

Ställ in önskad sändare.

Håll knappen **PRESET** intryckt tills PRESET-indikeringen blinkar på displayen. Välj minnesplats för sändaren med pilknapparna . Det finns nio minnesplatser (1–9).

Tryck på knappen **PRESET** för att spara sändaren på vald minnesplats.

#### Välja förinställd sändare

Tryck och släpp knappen **PRESET** för att gå igenom de förinställda sändarna.

#### Bluetooth™

Tryck på Bluetooth™-knappen  för att aktivera Bluetooth™-läget.

### Pairing (koppling)

Om ingen Bluetooth™-apparat är ansluten startar Bluetooth™-pairing automatiskt och symbolen  på displayen blinkar.

Radion söker 3 minuter efter en signal från en Bluetooth™-apparat.

För manuell pairing trycker du på Bluetooth™-knappen  och håller den tryckt tills symbolen  blinkar.

Medan symbolen  blinkar väljer du på "M18 Jobsite Radio" på Bluetooth™-apparaten.

Hos en del apparater måste du knappa in PIN-nummer"0000".

När Bluetooth™-apparaten är ansluten till radion visas symbolen  på displayen.



### Anslutning

Tryck på Bluetooth-knappen .

Om radion hittar en förbunden Bluetooth™-apparat visas apparatens namn på radions display.

Om förbindelsen mellan radion och Bluetooth™-apparaten går förlorad försöker radion i 3 minuter att iordningställa förbindelsen igen.

### Fjärrstyrning

Anslutna Bluetooth™-apparater kann fjärrstyras med hjälp av start- och paus-knappen. För att hoppa fram och tillbaka mellan låtarna använder du  och -knappen.

### REKOMMENDATIONER FÖR GOD MOTTAGNING

Placera radion nära fönstret. Väggar kan dämpa radiosignalen.

Placera inte radion i närheten av störande frekvenser (dator, mikrovågar).

Vrid antennen i olika positioner/riktningar.

Fältstyrkeindikatorn underlättar att hitta den bästa möjliga positionen i rummet och den bästa inställningen för antennen. Håll **PRESET** intryckt, välj displayinformation och därefter styrka. Fältstyrkan visas på den nedre raden (se bild). Positionera sedan radion så att så många streck som möjligt visas för fältstyrkan.

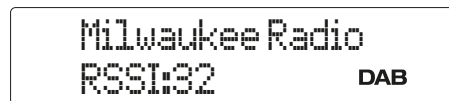

### SKÖTSEL

Använd endast Milwaukee-tillbehör och Milwaukee-reservdelar. Komponenter, för vilka inget byte beskrivs, skall bytas ut hos Milwaukee-kundtjänst (se broschyren garanti-/kundtjänstadresser).

Vid behov kan du rekvidera apparatens sprängskiss antingen hos kundservicen eller direkt hos Technronic Industries GmbH, Max-Eyth-Strasse 10, 71364 Winnenden, Germany. Du ska då ange maskintypen och numret på sex siffror som står på effektskylten.

### SYMBOLER



Läs instruktionen noga innan du startar maskinen.



OBSERVERA! VARNING! FARA!



Drag ur batteripaket innan arbete utföres på maskinen.



Kapsling III



Aggregatet är endast lämpad att användas inomhus. Får ej utsättas för regn.



Kasta aldrig utbytbara batterier i elden.



Byt alltid ut skadade batterier omedelbar.



Kapsling



Förbrukade batterier och avfall som utgörs av eller innehåller elektrisk och elektronisk utrustning (WEEE) får inte slängas tillsammans med de vanliga hushållsoporna. Förbrukade batterier eller WEEE ska samlas och avfallshanteras separat. Ta ut förbrukade batterier, förbrukade ackumulatorer och ljuskällor ur produkterna innan de avfallshanteras. Kontakta den lokala myndigheten respektive kommunen eller fråga återförsäljare var det finns speciella avfallsstationer för elskrot. Beroende på de lokala bestämmelserna kan återförsäljare vara skyldiga att ta tillbaka förbrukade batterier eller WEEE gratis. Bidra till att minska behovet av råämnen genom återanvändning och återvinning av dina förbrukade batterier eller ditt WEEE. Förbrukade batterier (i synnerhet litiumjonbatterier) och WEEE innehåller värdefulla återvinningsbara material som kan skada miljön och din hälsa om de inte avfallshanteras på korrekt sätt. Tänk på att radera eventuella personuppgifter som kan finnas på din utrustning innan du lämnar den till avfallshanteringen.



Spänning



Likström



Europeisk överensstämmelsemärkning



Brittisk symbol för överensstämmelse



Ukrainskt konformitetsmärke



001



EurAsian överensstämmelsesymbol.











Radyo 3 dakika süreyle bir Bluetooth™ cihazının sinyalini arar.

Manuel pairing için Bluetooth™ tuşuna **⌘** basınız ve **⌘** sembolü yanıp sönene kadar basılı tutunuz.

**⌘** sembolü yanıp sönerken Bluetooth™ cihazında "M18 Jobsite Radio" seçiniz.

Bazı cihazlarda Pin olarak "0000" girilmesi gerekmektedir.

Bluetooth™ cihazı radyoya bağlandıktan sonra ekranda **⌘** sembolü görülür.

#### Bağlanmak

Bluetooth tuşuna **⌘** basınız.

Radyo bağlı bir Bluetooth™ cihazı bulunduğunda, cihazın adı radyonun ekranında gösterilir.

Radyo ile Bluetooth™ cihazı arasındaki bağlantı kaybolduğunda radyo 3 dakika süreyle bağlantıyı tekrar oluşturmaya çalışacaktır.

#### Uzaktan kumanda

Bağlı Bluetooth™ cihazlar çal ve duraklat tuşları üzerinden uzaktan kumanda edilebilir. Parçalar arasında geçiş yapmak için **◀** ve **▶** tuşlarını kullanınız.

#### RADYONUN İYİ ÇEKMESİ İÇİN AÇIKLAMALAR

Radyoyu pencereye yakın bir yere koyun, duvarlar radyo sinyalini zayıflatabilir.

Radyoyu karışan frekansların yakınına yerleştirmeyiniz (bilgisayar, mikrodalga).

Anteni farklı pozisyonlara/yönlere çeviriniz.

Alan gücü göstergesiyle oda içindeki en iyi konum ve en iyi anten ayarı daha kolay bulunabilir. Bunun için PRESET tuşunu basılı tutun, ekran bilgisini ve sonra gücü seçin. Alan gücü alt satırda gösterilir (bakınız şekil). Sonra radyoyu, alan gücü göstergesinde mümkün olduğu kadar çok sütun gösterilecek bir konuma getirin.

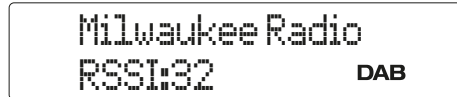

#### BAKIM

Sadece Milwaukee aksesuarı ve yedek parçası kullanın. Nasıl değiştirileceği açıklanmamış olan yapı parçalarını bir Milwaukee müşteri servisinde değiştirin (Garanti ve servis adresi broşürüne dikkat edin).

Gerektiğinde cihazın ayrıntılı çizimini, güç levhası üzerindeki makine modelini ve altı haneli rakamı belirterek müşteri servisinden veya doğrudan Techtronic Industries GmbH, Max-Eyth-Straße 10, 71364 Winnenden, Germany adresinden isteyebilirsiniz.

#### SEMBOLLER

	Cihazı çalıştırmadan önce lütfen bu kılavuza dikkatle okuyun.
	DIKKAT! UYARI! TEHLİKE!
	Aletin kendinde bir çalışma yapmadan önce kartuş aküyü çıkarın.
	Koruma sınıfı III
	Bu alet sadece kapalı mekânlarda kullanılmaya uygundur, yağmur altında bırakmayın
	Değiştirilebilir aküleri (kartuş aküleri) ateşe atmayın.
	Hasarlı kartuş aküleri şarj etmeyin, hemen değiştirin.
	Koruma sınıfı
	Atık pillerin, atık elektrikli ve elektronik eşyaların evsel atıklarla birlikte bertaraf edilmesi yasaktır. Atık piller, atık elektrikli ve elektronik eşyalar ayrılarak biriktirilmeli ve bertaraf edilmelidir. Bertaraf etmeden önce cihazların içindeki atık pilleri, atık akümülatörleri ve lambaları çıkartınız. Yerel makamlara veya satıcınıza geri dönüşüm tesisleri ve atık toplama merkezlerinin yerlerini danışınız. Yerel yönetmeliklere göre perakende satıcılar atık pilleri, atık elektrikli ve elektronik eşyalar ayrılarak üret talep etmeden geri almak zorunda olabilirler. Atık pillerinizi, atık elektrikli ve elektronik eşyalarınızı tekrar kullanarak ve geri dönüşüme vererek ham madde gereksiniminin az tutulmasına katkıda bulununuz. Atık piller (özellikle lityum iyon piller), atık elektrikli ve elektronik eşyalar, çevreye uygun şekilde bertaraf edilmeliklerinde çevre ve sağlığını üzerinde olumsuz etkilere neden olabilmeler degerli, tekrar kullanılabilir malzemeler içerirler. Bertaraf etmeden önce atık eşyanız içinde mevcut olabilmeler şahsınızla ilgili bilgileri siliniz.
	Voltaj
	Doğru akim
	Avrupa Uygunluk İşareti
	Britanya Uygunluk İşareti
	Ukrayna uyumluluk işareti
	EurAsian Uyumluluk işareti

#### TECHNICKÉ ÚDAJE

	M18 RADDAB+G2
Typ	Radio
Vstup síťového zdroje	100 - 240 V
Výstup síťového zdroje	18 V
Jmenovitý příkon	54 W
Napětí baterie	18 V ---
Oblast příjmu AM	522 - 1620 kHz
Oblast příjmu FM	87,5 - 108 MHz
Oblast příjmu DAB+	174,928 - 239,200 MHz
Výstupní napětí USB	5 V / 3 A
třída ochrany	IP40
Hmotnost bez aku a balení	3,9 kg
Verze Bluetooth™	5.1
Frekvenční pásmo (frekvenční pásmo) Bluetooth™	2.402 - 2.480 GHz
Maximální vysokofrekvenční výkon v přeneseném frekvenčním pásmu (frekvenčních pásmech)	-2.19 dBm
Doporučená okolní teplota při práci	-10...+40 °C
Doporučené typy akumulátorů	M18...
Doporučené nabíječky	M18..., M12-18..., M1418...

**VAROVÁNÍ! Přečtěte si všechna výstražná upozornění, pokyny, zobrazení a specifikace pro toto elektrické nářadí. Zanedbání při dodržování výstražných upozornění a pokynů uvedených v následujícím textu může mít za následek zásah elektrickým proudem, způsobit požár a/ nebo těžké poranění. Všechna varostná upozornění a pokyny do budoucna uschovejte.**

#### BEZPEČNOSTNÍ POKYNY K RÁDIU

Přístroj nikdy neotvírejte, nerozebírejte ani jinak do něj nezasahujte.

Přístroj nepoužívejte v blízkosti vody.

Čistěte pouze čistým hadříkem. Některé čisticí prostředky poškozují umělou hmotu křtu či jiné izolační díly. Přístroj udržujte čistý a suchý, chraňte před olejem a tuky.

Servisní práce smí vykonávat pouze příslušně kvalifikovaný personál.

Přístroj chraňte před zdroji tepla.

Udržujte ventilační otvory stále otevřené a nezakrývejte je předměty jako novinami, ubrusy, záclonami apod.

Nestavte na přístroj otevřený oheň jako např. svíčky.

Přístroj nesmí být vystaven kapající nebo stříkající vodě. Na přístroj se nesmí stavět nádoby s tekutinami, např. vázy.

Nestavte přístroj do uzavřených polic nebo skříní bez dostatečného větrání.

Užije-li se zástrčka k oddělení přístroje od sítě, musí být síťová zástrčka kdykoliv přístupná.

Na přístroj nešlapejte

Před zahájením veškerých prací na vrtacím šroubováku vyjmout výměnný akumulátor.

#### OBLAST VYUŽITÍ

Rádio je určeno pro příjem digitálního rozhlasu (DAB), analogového rozhlasu (AM/FM) a pro spojení s různými přístroji přes Bluetooth™. Díky jeho robustní konstrukci vydrží rádio také drsné provozní podmínky a náhodné pády.

Připojené přístroje se dají nabíjet přes USB přípojku.

Tento přístroj se smí používat pouze k určenému účelu.

#### PŘIPOJENÍ NA SÍŤ

Připojit pouze do jednofázové střídavé sítě o napětí uvedeném na štítku. Lze připojit i do zásuvky bez ochranného kontaktu nebo spotřebič je třídy II.

Elektronické přístroje vyžadují stabilní a rovnoměrné napájení napětím. Přístroj neprovozujte u kolísavých zdrojů napětí, jako např. generátory.

#### AKUMULÁTORŮ

Použité nevyhazujte do domovního odpadu nebo do ohně. Milwaukee nabízí ekologickou likvidaci starých článků, ptejte se u vašeho obchodníka s nářadím.

Náhradní akumulátor neskladujte s kovovými předměty, nebezpečí zkratu.

Akumulátor systému M18 nabíjejte pouze nabíječkou systému M18.

Nenabíjejte akumulátory jiných systémů.

#### POZOR!

Nebezpečí výbuchu, pokud bude baterie nahrazena nesprávným typem baterie;

- extrémně vysoké nebo nízké teploty, kterým může být baterie vystavená během používání, uskladnění nebo přepravy,
- nižší tlak vzduchu ve větší výšce,
- výměna baterie za nesprávný typ, který může obejít zabezpečení (např. u některých typů lithiových baterií),
- likvidace baterie v ohni nebo v horkých kamnech, příp. mechanické stlačení nebo rozřezání baterie,
- ponechání baterie v prostředí s extrémně vysokými teplotami, které mohou způsobit výbuch nebo únik hořlavých kapalin nebo plynů,
- baterie vystavená extrémně nízkému tlaku vzduchu, který může způsobit výbuch nebo únik hořlavých kapalin nebo plynů.

Akumulátory a nabíječky nikdy neotvírejte a skladujte je pouze v suchých místnostech. Chraňte před vlhkostí.

Při extrémní zátěži či vysoké teplotě může z akumulátoru vytékat kapalina. Při zasažení touto kapalinou okamžitě zasažená místa omyjte vodou a mýdlem. Při zasažení očí okamžitě důkladně po dobu alespoň 10min. omývat a neodkladně vyhledat lékaře.

Tento přístroj nesmějí obsluhovat nebo čistit osoby se sníženými tělesnými, smyslovými nebo duševními schopnostmi, resp. s nedostatečnými zkušenostmi nebo znalostmi, ledaže by byly poučeny osobou ze zákona zodpovědnou za jejich bezpečnost o bezpečné manipulaci s přístrojem. Výše uvedené osoby vyžadují při používání přístroje dozor. Tento přístroj nepatří do rukou dětem. Proto když se nepoužívá, musí být uložený bezpečně a mimo dosah dětí.

**Varování!** Abyste zabránili nebezpečí požáru způsobeného zkratem, poraněním nebo poškozením výrobku, neponořujte nářadí, výměnnou baterii nebo nabíječku do kapalin a zajistěte, aby do zařízení a akumulátorů nevnikly žádné tekutiny. Korodující nebo vodivé kapaliny, jako je slaná voda, určité chemikálie a bělicí prostředky nebo výrobky, které obsahují bělidlo, mohou způsobit zkrat.

**Indikátor nízkého nabití akumulátoru:** Pokud je rádio napájené z akumulátoru a nabití akumulátoru klesne pod 10%, na displeji objeví symbol

**Ochrana akumulátoru:** Aby se zvýšila životnost akumulátoru, je třeba rádio při příliš nízkém nabití

akumulátoru vypnout. V takovém případě je třeba rádio připojit k síti a akumulátoru nabít.

Baterie, které se delší čas nepoužívají, před použitím dobijte.

Teplota přes 50°C snižuje výkon akumulátoru. Chraňte před dlouhým přehříváním na slunci či u topení.

Kontakty nabíječky a akumulátoru udržujte v čistotě.

Pro optimální životnost je nutné akumulátory po použití plně dobít.

## UPOZORNĚNÍ NA LITHIUM-IONTOVÉ BATERIE

### Použití lithiium-iontových baterií

Déle nepoužívané akumulátory je nutné před použitím znovu nabít.

Teplota přes 50°C snižuje výkon akumulátoru. Chraňte před dlouhým přehříváním na slunci či u topení.

Kontakty nabíječky a akumulátoru udržujte v čistotě.

Pro optimální životnost je nutné akumulátory po použití plně dobít.

K zabezpečení dlouhé životnosti by se akumulátory měly po nabíjení vyjmout z nabíječky.

Při skladování akumulátoru po dobu delší než 30 dní: Akumulátor skladujte na suchém místě při teplotě nižší než 27 °C. Skladujte akumulátor při cca 30%-50% nabíjecí kapacity. Opakujte nabíjení akumulátoru každých 6 měsíců.

### Přeprava lithiium-iontových baterií

Lithiium-iontové baterie spadají podle zákonných ustanovení pod přepravu nebezpečného nákladu.

Přeprava těchto baterií se musí realizovat s dodržováním lokálních, vnitrostátních a mezinárodních předpisů a ustanovení.

- Spotřebitelé mohou tyto baterie bez problémů přepravovat po komunikacích.
- Komerční přeprava lithiium-iontových baterií prostřednictvím přepravních firem podléhá ustanovením o přepravě nebezpečného nákladu. Přípravu k vyexpedování a samotnou přepravu smějí vykonávat jen příslušné vyškolené osoby. Na celý proces se musí odborně dohlížet.

Při přepravě baterií je třeba dodržovat následující:

- Zajištěte, aby kontakty byly chráněné a izolované, aby se zamezilo zkratům.
- Dávejte pozor na to, aby se svazek baterií v rámci balení nemohl sesmeknout.
- Poškozené a vyteklé baterie se nesmějí přepravovat.

Ohledně dalších informací se obraťte na vaši přepravní firmu.

## TLAČÍTKA



- Zapnutí
- Vypnutí



- Přímý přístup do režimu Bluetooth™



- Přepínání mezi DAB, FM, AM



- Otevřít menu – podržet stisknuté tlačítko
- Zvolit menu
- Prohledat předběžná nastavení v režimu DAB, AM nebo FM



- Zobrazit čas
- Nastavit čas – podržet stisknuté tlačítko



- Nastavit basy a výšky



- Přehrávání / Přestávka
- Hledání



- Hledání stanic v režimu AM/FM
- Hledání v režimu AM/FM – podržet stisknuté tlačítko



- Zvolit následující stanici v režimu DAB
- Další skok do režimu Bluetooth™
- Střídat mezi body menu



- Hlasitost



### Zapnutí/vypnutí

Stiskněte síťový spínač , abyste zapnuli nebo vypnuli rádio. Zobrazí se rádiová stanice (frekvence).

### Hodiny

Tlačítko podržte stisknuté, dokud nezačne blikat zobrazení hodin.

Nastavte hodiny pomocí tlačítek se šipkou .

Stiskněte znovu tlačítko .

Nastavte minuty pomocí tlačítek se šipkou .

Stiskněte znovu tlačítko , abyste uložili nastavení.

### Nastavení EQ

Pro manuální nastavení basů a výšek stiskněte tlačítko . Nastavte basy pomocí tlačítek se šipkou . Stiskněte znovu tlačítko a nastavte výšky pomocí tlačítek se šipkou .

### Zvolení frekvenčního pásma (DAB/AM/FM)

Stiskněte tlačítko **MODE**, abyste přepínali mezi DAB, AM nebo FM.

### Hledání stanic v režimu AM/FM (vyhledávací chod a zastavení vyhledávacího chodu)

Zvolte AM nebo FM pomocí tlačítka **MODE**.

Tlačítka se šipkou podržte stisknutá, abyste vyhledali frekvenční pásmo. Když se najde jedna stanice, vyhledávací chod se zastaví. Použijte tlačítka se šipkou , abyste prohledávali stanice a zastavili u každé nalezené stanice.

### Hledání stanic v režimu DAB (vyhledávací chod a zastavení vyhledávacího chodu)

Zvolte DAB pomocí tlačítka **MODE**.

Tlačítko **PRESET** podržte stisknuté a zvolte možnost „Auto scan“ (automatický vyhledávací chod). Když se najde jedna stanice, vyhledávací chod se zastaví. Použijte tlačítka se šipkou , abyste prohledávali stanice a zastavili u každé nalezené stanice.

### Přednastavení stanic

Nastavte požadovanou stanici.

Tlačítko **PRESET** podržte stisknuté, až na displeji zabliká indikátor PRESET. Pomocí tlačítek se šipkou zvolte paměťové místo pro stanici. K dispozici je devět paměťových míst (1 – 9).

Stiskněte tlačítko **PRESET**, abyste uložili paměťové místo.

### Zvolení přednastavené stanice

Stiskněte krátce tlačítko **PRESET**, abyste rolovali přes přednastavené stanice.

### Bluetooth™

Pro aktivování režimu Bluetooth™ stiskněte tlačítko Bluetooth™ .

### Spárování (spojení)

Pokud není spojený žádný přístroj s Bluetooth™, automaticky se spustí párování Bluetooth™ a na displeji bliká symbol .

Rádio hledá 3 minuty signál z přístroje Bluetooth™.

Kvůli manuálnímu spárování stiskněte Bluetooth™ tlačítko a podržte jej tak dlouho, až začne blikat symbol .

Během blikání symbolu si na Bluetooth™ přístroji zvolte "M18 Jobsite Radio".

U některých přístrojů je třeba zadat Pin "0000".

Když se Bluetooth™ přístroj spojí s rádiem, na displeji se zobrazí symbol .

### Spojení

Stiskněte Bluetooth™ tlačítko .

Když rádio najde zařízení spojené přes Bluetooth™, na displeji rádia se zobrazí název zařízení.

Když se spojení mezi rádiem a Bluetooth™ přístrojem ztratí, rádio se bude 3 minuty pokoušet opětovně navázat spojení.

### Dálkové ovládání

Připojené Bluetooth™ přístroje mohou být dálkově ovládané tlačítkem Start a Pause. Na přeskokování mezi písněmi použijte tlačítko a .

## POKyny PRO DOBRý PŘÍJEM

Postavte rádio blízko k oknu, stěny mohou tlumit rádiový signál.

Rádio neinstalujte do blízkosti rušivých frekvencí (počítač, mikrovlny).

Anténu natáčejte do různých poloh/směrů.

Indikátor intenzity pole ulehčuje nalezení optimální polohy v místnosti, resp. nejlepší nastavení antény. Pro tento účel podržte stisknuté tlačítko **PRESET**, abyste zvolili informace na displeji a pak intenzitu. Intenzita pole se zobrazí ve spodním řádku (viz obrázek). Pak umístěte rádio tak, aby indikátor intenzity pole zobrazoval pokud možno hodně pruhů.



## ÚDRŽBA

Používat výhradně příslušenství Milwaukee a náhradní díly Milwaukee. Díly jejichž výměny nebyla popsána, nechte vyměnit v autorizovaném servisu (viz „Záruky / Seznam servisních míst“)

V případě potřeby si můžete v servisním centru pro zákazníky nebo přímo od firmy Techtronic Industries GmbH, Max-Eyth-Strasse 10, 71364 Winnenden, Německo vyžádat schematický náčrt jednotlivých dílů přístroje, když uvedete typ přístroje a šestimístné číslo na výkonovém štítku.

## SYMBOLY



Před uvedením do provozu si pečlivě přečtěte návod k použití.



POZOR! VAROVÁNÍ! NEBEZPEČÍ!



Před zahájením veškerých prací na vrtacím šroubováků vyjmout výměnný akumulátor.



třída ochrany III



Zařízení lze používat jen ve vnitřních prostorách, nepoužívat v dešti.



Akumulátory nevhazujte do ohně.



Ne nabíjejte poškozené akumulátory, ihned je nahradte!



třída ochrany



Odpadní baterie a odpadní elektrická a elektronická zařízení se nesmějí likvidovat společně s domovním odpadem. Odpadní baterie a odpadní elektrická a elektronická zařízení je nutné sbírat a likvidovat odděleně.

Před likvidací odstraňte ze zařízení odpadní baterie, odpadní akumulátory a osvětlovací prostředky. Informujte se na místních úřadech nebo u vašeho odborného prodejce ohledně recyklačních dvorů a sběrných míst.

Podle místních ustanovení mohou maloobchodní prodejci být povinni bezplatně odebrat zpět odpadní baterie a odpadní elektrická a elektronická zařízení.

Opětovným použitím a recyklací vašich odpadních baterií a vašich odpadních elektrických a elektronických zařízení přispíváte ke snížení potřeby surovin.

Odpadní baterie (především lithiium-iontové baterie), odpadní elektrická a elektronická zařízení obsahují cenné, opětovně použitelné materiály, které při ekologické likvidaci nemohou mít negativní účinky na životní prostředí a vaše zdraví.

Před likvidací pokud možno vymažte na vašem odpadním přístroji existující osobní údaje.

V

==

==

==

==

==

==

==

==

==

==

==

==

==

==

==



## Bluetooth™

Na aktivovanie režimu Bluetooth™ stlačte tlačidlo Bluetooth™.

### Spárovanie (spojenie)

Ak nie je spojený žiadny prístroj s Bluetooth™, automaticky sa spustí párovanie Bluetooth™ a na displeji bliká symbol.

Rádio hľadá 3 minúty signál z prístroja Bluetooth™.

Kvôli manuálnemu spárovaniu stlačte Bluetooth™ tlačidlo a podržte ho, kým začne blikat symbol.

Počas blikania symbolu si na Bluetooth™ prístroji vyberte "M18 Jobsite Radio".

Pri niektorých prístrojoch treba zadať Pin "0000".

Keď sa Bluetooth™ prístroj spojí s rádiom, tak sa na displeji zobrazí symbol.

### Spojenie

Stlačte Bluetooth™ tlačidlo.

Keď rádio nájde zariadenie spojené cez Bluetooth™, na displeji rádia sa zobrazí názov zariadenia.

Keď sa spojenie medzi rádiom a Bluetooth™ prístrojom stratí, rádio sa bude 3 minúty pokúšať opätovne nadviazať spojenie.

### Diaľkové ovládanie

Pripojené Bluetooth™ prístroje môžu byť diaľkovo ovládané tlačidlom Start a Pause. Na preskakovanie medzi piesňami použite tlačidlo ◀ a ▶.

### POKYNY PRE DOBRÝ PRÍJEM

Postavte rádio blízko k oknu, steny môžu tlmiť rádiový signál.

Rádio neinštalujte do blízkosti rušivých frekvencií (počítač, mikrovlny).

Anténu otočte do rozličných polôh/smerov.

Indikátor intenzity poľa uľahčuje nájdenie optimálnej polohy v miestnosti, resp. najlepšie nastavenie antény. Na tento účel podržte stlačené PRESET, aby ste zvoľili informácie na displeji a potom intenzitu. Intenzita poľa sa zobrazí v spodnom riadku (pozri obrázok). Potom umiestnite rádio tak, aby indikátor intenzity poľa zobrazoval podľa možnosti veľa pruhov.

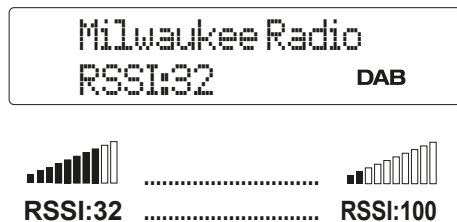

### ÚDRŽBA

Používať len Milwaukee príslušenstvo a Milwaukee náhradné diely. Súčiastky bez návodu na výmenu treba dať vymeniť v jednom z Milwaukee zákaznických centier (viď brožúru Záruka/Adresy zákaznických centier).

V prípade potreby si môžete v servisnom centre pre zákazníkov alebo priamo od firmy Technonic Industries GmbH, Max-Eyth-Straße 10, 71364 Winnenden, Nemecko, vyžiadať schematický náčrt jednotlivých dielov prístroja pri uvedení typu prístroja a šesťmiestneho čísla na výkonnom štítku.

### SYMBOLY

	Pred uvedením do prevádzky si starostlivo prečítajte návod na používanie.
	POZOR! VAROVANIE! NEBEZPEČENSTVO!
	Pred každou prácou na stroji výmenný akumulátor vytiahnuť.
	trieda ochrany III
	Prístroj je určený na použitie v krytých priestoroch, prístroj nevystavujte dažďu.
	Použité akumulátory nehádzajte do ohňa.
	Poškodený výmenný akumulátor nenabíjať a ihneď ho vymeniť.
	trieda ochrany
	Použité batérie a odpad z elektrických a elektronických zariadení sa nesmie likvidovať spolu s domovým odpadom. Použité batérie a odpad z elektrických a elektronických zariadení treba zbierať a likvidovať oddelene. Pred likvidáciou odstráňte zo zariadení použité batérie, použité akumulátory a osvetľovacie prostriedky. Informujte sa pri miestnych úradoch alebo u vášho odborného predajcu oňom recyklačných dvorov a zberných miest. Podľa miestnych ustanovení môžu maloobchodní predajcovia byť povinní bezplatne zobrať späť použité batérie a odpad z elektrických a elektronických zariadení. Opätovným použitím a recykláciou vašich použitých batérií a vášho odpadu z elektrických a elektronických zariadení prispievate k zníženiu potreby surovín. Použité batérie (predovšetkým lítium-iónové batérie), odpad z elektrických a elektronických zariadení obsahuje cenné, opätovne použiteľné materiály, ktoré pri ekologickej likvidácii nemôžu mať negatívne účinky na životné prostredie a vaše zdravie. Pred likvidáciou podľa možnosti vymažte na vašom použitom prístroji existujúce osobné údaje.
	Napätie
	Jednosmerný prúd
	Značka zhody v Európe
	Britská značka zhody
	Značka zhody na Ukrajine
	Euroázijská značka zhody

### DANE TECHNICZNE

DANE TECHNICZNE	M18 RADDAB+G2
Typ	Radio
Zasilacz Wejście	100 - 240 V
Zasilacz Wyjście	18 V
Znamionowa moc wyjściowa	54 W
Napięcie akumulatora	18 V ---
Zakres strojenia AM	522 - 1620 kHz
Zakres strojenia FM	87,5 - 108 MHz
Zakres strojenia DAB+	174,928 - 239,200 MHz
Napięcie wyjściowe USB	5 V / 3 A
Klasa ochrony	IP40
Ciężar bez akumulatorem i opakowań	3,9 kg
Wersja Bluetooth™	5.1
Pasma (pasma) częstotliwości Bluetooth™	2.402 - 2.480 GHz
Maksymalna moc wysokiej częstotliwości w przesyłanym paśmie (pasmach) częstotliwości	-2.19 dBm
Zalecana temperatura otoczenia w trakcie pracy	-10...+40 °C
Zalecane rodzaje akumulatora	M18...
Zalecane ładowarki	M18..., M12-18..., M1418...

**OSTRZEŻENIE!** Należy przeczytać wszystkie wskazówki bezpieczeństwa, instrukcje, opisy i specyfikacje dotyczące tego elektronarzędzia. Zaniedbania w przestrzeganiu poniższych wskazówek mogą spowodować porażenie prądem, pożar i/lub ciężkie obrażenia ciała. **Należy starannie przechowywać wszystkie przepisy i wskazówki bezpieczeństwa dla dalszego zastosowania.**

### WSKAZÓWKI BEZPIECZEŃSTWA DOTYCZĄCE RADIA

Urządzenia nie wolno rozmontowywać ani wprowadzać do niego jakichkolwiek modyfikacji.

Nie używać urządzenia w pobliżu wody.

Czyścić wyłącznie suchą ściereczką. Niektóre środki czyszczące i rozpuszczalniki oddziałują szkodliwie na tworzywa sztuczne i inne izolowane części. Uchwyt urządzenia powinien być czysty, suchy i niezanieczyszczony olejem ani smarem.

Prace serwisowe mogą być przeprowadzane wyłącznie przez odpowiednio wykwalifikowany personel.

Nie instalować w pobliżu jakichkolwiek źródeł ciepła.

Zawsze utrzymywać drożność szczeliny wentylacyjnej i nie zakrywać jej przedmiotami takimi jak gazety, obrusy, zasłony itp.

Nie ustawiać żadnych źródeł otwartego ognia, takich jak na przykład świece, na urządzeniu.

Urządzenie nie może być narażone na działanie wody ściekającej kroplami ani wody rozbrzygowej. Na urządzeniu nie wolno stawiać żadnych pojemników z cieczami, takich jak na przykład wazony.

Urządzenia nie wolno ustawiać w zamkniętych regałach lub szafach bez wystarczającego obiegu powietrza wentylacyjnego.

Jeżeli wtyczka sieciowa będzie użyta do odłączenia urządzenia od sieci prądowej, to wtyczka sieciowa musi być w każdej chwili łatwo dostępna.

Nie wchodzić na urządzenie

Przed przystąpieniem do jakichkolwiek prac na elektronarzędziu należy wyjąć wkładkę akumulatorową.

### WARUNKI UŻYTKOWANIA

Radio nadaje się do odbioru radia cyfrowego (DAB), radia analogowego (AM/FM) oraz do łączenia się z różnymi urządzeniami przez Bluetooth™. Solidna konstrukcja sprawia, że radio jest odporne na trudne warunki pracy i przypadkowe upadki.

Podłączone urządzenia mogą być ładowane poprzez łącze USB.

Nie należy używać tego produktu w żaden inny sposób, niż ten określony jako normalny sposób użytkowania.

### PODŁĄCZENIE DO SIECI

Podłączać tylko do źródła zasilania prądem zmiennym jednofazowym i wyłącznie o napięciu podanym na tabliczce znamionowej. Możliwe jest również podłączenie do gniazdka bez uziemienia, ponieważ konstrukcja odpowiada II klasie bezpieczeństwa.

Urządzenia elektroniczne wymagają stabilnego i równomiernego zasilania. Nie należy stosować do urządzenia zmiennych źródeł zasilania, takich jak generator.

### BATERIE AKUMULATOROWE

Zużytych akumulatorów nie wolno wrzucać do ognia ani traktować jako odpadów domowych. Milwaukee oferuje ekologiczną utylizację zużytych akumulatorów.

Nie przechowywać akumulatorów wraz z przedmiotami metalowymi (niebezpieczeństwo zwarcia).

Akumulatory Systemu M18 należy ładować wyłącznie przy pomocy ładowarek Systemu M18. Nie ładować przy pomocy tych ładowarek akumulatorów innych systemów.

### UWAGA!

Ryzyko wybuchu w przypadku wymiany akumulatora na akumulator niewłaściwego typu;

- skrajnie wysoka lub niska temperatura, na którą akumulator może być narażony podczas użytkowania, przechowywania lub transportu,
- niskie ciśnienie powietrza na dużej wysokości,
- wymiana akumulatora na akumulator niewłaściwego typu, który może ominąć zabezpieczenie (np. niektóre typy baterii litowych),
- utylizacja akumulatora w ogniu lub w gorącym piecu, bądź mechaniczne zgniecenie lub przecięcie akumulatora,
- pozostawienie akumulatora w środowisku o skrajnie wysokiej temperaturze, który może spowodować wybuch lub wyciek palnych cieczy lub gazów,
- akumulator, który jest narażony na skrajnie niskie ciśnienie powietrza, które może spowodować wybuch lub wyciek łatwopalnych cieczy lub gazów.

Nigdy nie należy otwierać akumulatorów i ładowarek; należy je przechowywać jedynie w suchych pomieszczeniach. Chronić przed wilgocią.

W skrajnych warunkach temperaturowych lub przy bardzo dużym obciążeniu może dochodzić do wycieku kwasu akumulatorowego z uszkodzonych baterii akumulatorowych. W przypadku kontaktu z kwasem akumulatorowym należy natychmiast przemyć miejsce kontaktu wodą z mydłem. W przypadku kontaktu z oczami należy dokładnie przepłukać oczy przynajmniej przez 10 minut i zwrócić się natychmiast o pomoc medyczną.

Urządzenie to nie może być obsługiwane ani też czyszczone przez osoby, które posiadają ograniczone fizyczne, sensoryczne lub umysłowe zdolności wzgl. nie dysponują dostatecznym doświadczeniem, chyba że zostały one poinstruowane przez osobę prawnie odpowiedzialną za bezpieczeństwo w zakresie bezpiecznego obchodzenia się z urządzeniem. Wyżej wymienione osoby należy nadzorować podczas użytkowania urządzenia. Urządzenie to nie może dostać się do rąk dzieci. Dlatego też, gdy nie jest ono używane, należy je bezpiecznie przechowywać w miejscu niedostępnym dla dzieci.







Tartsa nyomva a **PRESET** gombot addig, amíg a kijelzőn nem villog a **PRESET** kijelzés. A ◀▶ nyílombokkal válassza ki az adott állomásmnak a memóriahelyet. Kilenc memóriahely (1–9) áll rendelkezésre.

A memóriahely elmentéséhez nyomja meg a **PRESET** gombot.

#### Előre beállított állomás kiválasztása

Az előre beállított állomások közötti görgetéshez röviden nyomja meg a **PRESET** gombot.

#### Bluetooth™

A Bluetooth™ üzemmód aktiválásához nyomja meg a **Bluetooth**™ gombot.

#### Pairing (társítás)

Ha nincs csatlakoztatva Bluetooth™ készülék, akkor a Bluetooth™-társítás automatikusan elindul, és a kijelzőn villog a **Bluetooth**™ szimbólum.

A rádió 3 percig keresi egy másik Bluetooth™ készülék jelét.

Manuális társításhoz nyomja le és tartsa nyomva a **Bluetooth**™ gombot addig, amíg villog, a **Bluetooth**™ szimbólum.

Amíg villog a **Bluetooth**™ szimbólum, válassza ki a Bluetooth™ készüléken a "M18 Jobsite Radio" lehetőséget.

Némely készüléknél be kell írni a "0000" kódot.

Miután a Bluetooth™ készülék kapcsolódott a rádióhoz, a kijelzőn megjelenik a **Bluetooth**™ szimbólum.

#### Kapcsolódás

Nyomja meg a **Bluetooth**™ gombot.

Amennyiben a rádió párosított Bluetooth™ eszközt talál, a rádió kijelzőjén megjelenik az eszköz neve.

Ha megszakad a kapcsolat a rádió és a Bluetooth™ készülék között, akkor a rádió 3 percig megkísérli a kapcsolat helyreállítását.

#### Távvezérlés

A kapcsolódott Bluetooth™ készülékek távvezérelhetők a Start és Szünet gombbal. A zeneszámok közötti váltáshoz a ◀ és ▶ gombot kell használni.

#### A JÓ VÉTELRE VONATKOZÓ ÚTMUTATÁSOK

Állítsa fel a rádiót az ablakhoz közel, a falak csillapíthatják a rádiójelét.

Ne állítsa fel a rádiót zavaró frekvenciák (számítógép, mikrohullámú sütő) közelében.

Fordítsa az antennát különböző helyzetekben/irányokba).

A térorőkjelző megkönnyíti a helyiségben az optimális pozíció, ill. a legjobb antennabeállítás megtalálását. Ehhez tartsa nyomva a **PRESET** gombot, válassza ki a kijelző-információkat, majd az erősséget. A térorősség az alsó sorban jelenik meg (lásd az ábrát). Ekkor helyezze el a rádiót úgy, hogy a térorőkjelzőn lehetőleg sok sáv jelenjen meg.

#### SZIMBÓLUMOK



Kérjük, üzembe helyezését előtt figyelmesen olvassa el a használati utasítást.



**FIGYELEM! FIGYELMEZTETÉS! VESZÉLY!**



Karbantartás, javítás, tisztítás, stb. előtt az akkumulátort ki kell venni a készülékből.



Védettség osztály III



A készülék kizárólag zárt térben történő használatra alkalmas és semmiképpen sem szabad esőnek kitenni.



A csereakkut tilos tűzbe dobni!



Sérült akkumulátort nem szabad tölteni, hanem ki kell cserélni.

#### IP40

Védettség osztály



A hulladékelemeket, az elektromos és elektronikus berendezések hulladékait nem szabad a háztartási hulladékkal együtt ártalmatlanítani. A hulladékelemeket, az elektromos és elektronikus berendezések hulladékait elkülönítve kell gyűjteni és ártalmatlanítani. Az ártalmatlanítás előtt távolítsa el a hulladékelemeket, a hulladékkumulátorokat és az izzókat a berendezésekből.

A helyi hatóságoknál vagy szakkereskedőjénél tájékozódjon a hulladékudvarokról és gyűjtőhelyekről. A helyi rendelkezésektől függően a kiskereskedők kötelesek lehetnek a hulladékelemeket, az elektromos és elektronikus berendezések hulladékait ingyenesen visszavenni.

A hulladékelemek, az elektromos és elektronikus berendezések hulladékaikainak újrahasználatával és újrahasznosításával járuljon hozzá a nyersanyagszükséglet csökkentéséhez. A hulladékelemek (mindenekelőtt a lítium-ion elemek), az elektromos és elektronikus berendezések hulladékaik értékes újrahasznosítható anyagokat tartalmaznak, melyek környezetvédelmi szempontból nem megfelelő ártalmatlanítás esetén negatív hatással lehetnek a környezetre és az Ön egészségére. Ártalmatlanítás előtt törölje a használt készüléken lévő lehetséges személyes adatokat.

#### V

Feszültség



Egyenáram



Európai megfelelőségi jelölés



Brit megfelelőségi jel



Ukrán megfelelőségi jelölés



001



Eurázsiai megfelelőségi jelzés.

#### TEHNIČNI PODATKI

	M18 RADDAB+G2
Model	Radio
Vhod omrežnega vmesnika	100 - 240 V
Izhod omrežnega vmesnika	18 V
Nazivna sprejemna moč	54 W
Napetost baterije	18 V ---
Sprejemno področje AM	522 - 1620 kHz
Sprejemno področje FM	87,5 - 108 MHz
Sprejemno področje DAB+	174,928 - 239,200 MHz
USB izhodna napetost	5 V / 3 A
Zaščitni razred	IP40
Teža brez izmenljivim akumulatorjem in embalažo	3,9 kg
Bluetooth™-verzija	5.1
Bluetooth™-Frekvenčni pas (Frekvenčni pasovi)	2.402 - 2.480 GHz
Maksimalna visokofrekvenčna moč v prenesnem frekvenčnem pasu (Frekvenčnih pasovih)	-2.19 dBm
Priporočena temperatura okolice pri delu	-10...+40 °C
Priporočene vrste akumulatorskih baterij	M18...
Priporočeni polnilniki	M18..., M12-18..., M1418...

**⚠ OPOZORILO! Preberite vsa varnostna opozorila in navodila, prikaže in specifikacije tega električnega orodja.** Zakasnelo upoštevanje sledečih navodil lahko povzroči električni udar, požar in/ali težke poškodbe. **Vsa opozorila in napotila shranite, ker jih boste v prihodnje še potrebovali.**

#### VARNOSTNA OPOZORILO ZA RADIO

Aparata nikoli ne odpirajte, razstavljajte ali na kakršen koli način spreminjajte.

Tega aparata ne uporabljajte v bližini vode.

Ciščite samo s suho krpo. Marsikatera čistilna sredstva poškodujejo umetno maso ali druge izolirane dele. Skrbite, da bo aparat čist, brez olja in masti.

Servisna dela lahko izvaja samo ustrezno usposobljeno oseboje.

Aparata ne postavljajte v bližino ogrevalnih virov.

Prezračevalne odprtine ohranajte zmeraj v prehodnem stanju in jih ne prekrivajte s predmeti kot so časopisi, namizni prtji, zavese itd.

Na napravo ne postavljajte nobenega prostega plamena, kot npr. sveče.

Naprave ne smemo izpostavljati kapljanju ali pršenju vode. Na napravo ni dovoljeno postavljati posod s tekočinami, kot npr. vaze.

Naprave ne postavljajte v zaprte regale ali omare brez zadostnega zračenja.

Kadar se za prekinitev naprave od električnega omrežja uporablja električni vtičak, mora le ta biti v vsakem trenutku zlahka dostopen.

Ne stopajte na napravo

Pred vsami deli na stroji odstranite izmenljivi akumulator.

#### UPORABA V SKLADU Z NAMEDBOSTJO

Radio je primeren za sprejem digitalnega radia (DAB), analognega radia (AM/FM) in za povezavo z različnimi napravami prek povezave Bluetooth™. Zaradi robustne konstrukcije je radio odporen na težka delovna okolja in naključne padce.

Preko USB priključka je priključene naprave možno polniti.

Tega izdelka ne uporabljajte na noben drug način, kot je navedeno za namensko uporabo.

#### OMREŽNI PRIKLJUČEK

Priključite samo na enofazni izmenični tok in samo na omrežno napetost, ki je označena na tipski ploščici. Priključitev je možna tudi na vtičnice brez zaščitnega kontakta, ker obstaja nadgradnja zaščitnega razreda.

Elektronske naprave potrebujejo stabilno in enakomerno napajanje. Naprave ne poganjajte z nihajočim napajanjem, npr. generatorjem.

#### AKUMULATORJI

Izbranih izmenljivih akumulatorjev ne mečite v ogenj ali v gospodinjke odpadke. Milwaukee nudi okolju prijazno odlaganje starih izmenljivih akumulatorjev; prosimo povprašajte vašega strokovnega trgovca.

Izmenljivih akumulatorjev ne hranite skupaj s kovinskimi predmeti (povarnosti kratkega stika).

Izmenljive akumulatorje sistema M18 polnite samo s polnilnimi aparati sistema M18. Ne polnite nobenih akumulatorjev iz drugih sistemov.

#### POZOR!

Nevarnost eksplozije, če baterijo zamenjate z napačnim tipom;

- izjemno visoke ali nizke temperature, ki jim je baterija med uporabo, skladiščenjem ali prevozom lahko izpostavljena,
- nizek zračni tlak na visoki nadmorski višini,
- zamenjava baterije z napačno vrsto, ki lahko obide varovalko (npr. pri nekaterih vrstah litijских baterij),
- odstranjevanje baterije v ognju ali vroči peči ali mehansko drobljenje oz. rezanje baterije,
- puščanje vode in okolju z izjemno visokimi temperaturami, kar lahko privede do eksplozije ali uhajanja vnetljivih tekočin ali plinov,
- baterija, ki je izpostavljena izjemno nizkemu zračnemu tlaku, kar lahko povzroči eksplozijo ali uhajanje vnetljivih tekočin ali plinov.

Akumulatorjev in polnilnikov nikoli ne odpirajte in jih hranite samo v suhih prostorih. Zaščitite pred vlago.

Pod ekstremno obremenitvijo ali ob ekstremni temperaturi iz poškodovanega izmenljivega akumulatorja lahko izteka akumulatorska tekočina. Po stiku z akumulatorsko tekočino prizadeto mesto takoj izperite z vodo in milom. Po stiku z očmi takoj najmanj 10 minut dolgo temeljito izpirajte in nemudoma obiščite zdravnika.

Te naprave ni dovoljeno upravljati ali čistiti s strani oseb, ki imajo omejene telesne, senzorične ali duševne sposobnosti oz. pomanjkljive izkušnje ali znanja, razen kadar so bili s strani, za njihovo varnost zakonsko odgovorne osebe, poučene o vami rabi naprave. Zgoraj navedene osebe je med uporabo naprave potrebno nadzorovati. Ta naprava ne sodi v roke otrok. Vsdled tega jo je v primeru neuporabe potrebno shranjevati varno in izven dosega otrok.

**Opozorilo!** V izogib, s kratkim stikom povzročene nevarnosti požara, poškodb ali okvar na proizvodju, orodja, izmenljivega akumulatorja ali polnilne naprave ne potaplajte v tekočino in poskrbite, da ne bo prihajalo do vdora tekočin v naprave in akumulatorje. Korozivne ali prevodne tekočine, kot so slana voda, določene kemikalije in belila ali proizvodi, ki je ta vsebujejo, lahko povzročijo kratek stik.

**Prikaže nizka polnost akumulatorjev:** Kadar radio deluje v akumulatorskem načinu in se polnost akumulatorjev zniža pod 10% se v displeju prikaže simbol .

**Zaščita akumulatorjev:** Za zvišanje življenjske dobe akumulatorjev, se radio pri nizki polnosti

Milwaukee Radio

RSSI:32

DAB



RSSI:32

RSSI:100

#### KARBANTARTÁS

Csak Milwaukee tartozékokat és Milwaukee pótalkatrészeket szabad használni. Az olyan elemeket, melyek cseréje nincs ismertette, cseréltesse ki Milwaukee szervizzel (lásd Garancia/Ügyfélszolgálat címet kiadványt).

Igény esetén a készülékről robbantott rajz kérhető a géptípus és a teljesítménycímeként található hatjegyű szám megadásával az Ön vevőszolgálatánál, vagy közvetlenül a Techtronic Industries GmbH-tól a Max-Eyth-Straße 10, 71364 Winnenden, Németország címen.

akumulatorjev izklopi. V tem primeru priključite radio na električno omrežje in akumulador napolnite.

Daljši čas neuporabljane izmenljive akumulacije pred uporabo dopolnite.

Temperatura nad 50°C zmanjšuje zmogljivost akumulacije. Izogibajte se daljšemu segrevanju zaradi sončnih žarkov ali grelja.

Pazite, da ostanje priključni kontakti na polnilnem aparatu in izmenljivem akumulaciji čisti.

za optimalno življenjsko dobo je potrebno akumulacije po uporabi do konca napolniti.

## NAPOTKI ZA LITIJ-IONSKE AKUMULATORJE

### Uporaba litij-ionskih akumulacij

Akumulacije, ki jih daljši čas niste uporabljali, pred uporabo naknadno napolnite.

Temperatura nad 50°C zmanjšuje zmogljivost akumulacije. Izogibajte se daljšemu segrevanju zaradi sončnih žarkov ali grelja.

Pazite, da ostanje priključni kontakti na polnilnem aparatu in izmenljivem akumulaciji čisti.

za optimalno življenjsko dobo je potrebno akumulacije po uporabi do konca napolniti.

Za čim daljšo življenjsko dobo naj se akumulaciji po napolnitvi vzamejo ven iz naprave za polnjenje.

Pri skladiščenju akumulacij daj kot 30 dni:

Akumulador hranite na suhem mestu pri temperaturi pod 27 °C.

Akumulador skladiščiti pri 30%-50% stanja polnjenja.

Akumulador spet napolniti vsakih 6 mesecev.

### Transport litij-ionskih akumulacij

Litij-ionski akumulaciji so podvrženi zakonskim določbam transporta nevarnih snovi.

Transport teh akumulacij se mora izvajati upoštevajoč lokalne, nacionalne in mednarodne predpise in določbe.

- Potrošniki lahko te akumulacije še nadalje transportirajo po cesti.
- Komerčni transport litij-ionskih akumulacij s strani špediterskih podjetij je podvržen določbam transporta nevarnih snovi. Priprava odpreme in transporta se lahko vrši izključno s strani ustrezno izšolanih oseb. Celoten proces je potrebno strokovno spremljati.

Pri transportu akumulacij je potrebno upoštevati sledeče točke:

- V izogib kratkim stikom zagotovite, da bodo kontakti zaščiteni in izolirani.
- Bodite pozorni na to, da paket akumulacije v notranjosti embalaže ne bo mogel zdrsniti.
- Poškodovanih ali iztekajočih akumulacij ni dovoljeno transportirati.

Za nadaljnja navodila se obrnite na vaše špeditersko podjetje.

## TIPKE



- Vklop
- Izklop



- Neposreden dostop do načina Bluetooth™

### MODE

- Preklapljanje med DAB, FM, AM

### PRESET

- Odpiranje menija – držite pritisnjen gumb
- Izбира menija
- Iskanje prednastavitve v načinu DAB, AM ali FM



- Prikaz časa
- Nastavitev časa – držite pritisnjen gumb



- Prilaganje nizkih in visokih tonov



- Predvajanje/premor
- Iskanje



- Iskanje postaj v načinu AM/FM
- Iskanje v načinu AM/FM – držite pritisnjen gumb
- Izbera naslednje postaje v načinu DAB
- Preskok naprej v načinu Bluetooth™
- Preklapljanje med elementi menija



- Glasnost



### Vklop/izklop

Pritisnite gumb za vklop/izklop , da vklopite ali izklopite radio. Prikaže se radijski postaja (frekvenca).

### Ura

Držite pritisnjen gumb , dokler prikaz ure ne začne utripati.

Nastavite ure s smernima tipkama .

Znova pritisnite gumb .

Nastavite minute s smernima tipkama .

Znova pritisnite gumb , da shranite nastavitve.

### Nastavitev EQ

Če želite ročno prilagoditi nizke in visoke tone, pritisnite gumb . Prilagodite nizke tone s smernima tipkama . Znova pritisnite gumb in nastavite visoke tone s smernima tipkama .

### Izbera frekvenčnega pasu (DAB/AM/FM)

Pritisnite gumb **MODE**, da preklopite med DAB, AM ali FM.

### Iskanje postaj v načinu AM/FM (iskanje in ustavitve iskanja)

Z gumbom **MODE** izberite AM ali FM.

Pritisnite in držite smerni tipki , da poiščete frekvenčni pas. Če je najdena postaja, se iskanje ustavi. S smernima tipkama iščite po postajah in se ustavite na vsaki najdeni postaji.

### Iskanje postaj v načinu DAB (iskanje in ustavitve iskanja)

S tipko **MODE** izberite DAB.

Pritisnite in pridržite gumb **PRESET** ter izberite možnost »Auto scan« (samodejno iskanje). Če je najdena postaja, se iskanje ustavi. S smernima tipkama iščite po postajah in se ustavite na vsaki najdeni postaji.

### Prednastavitve oddajnika

Nastavite zeleno postajo.

Držite pritisnjen gumb **PRESET**, dokler na zaslonu ne začne utripati prikaz **PRESET**. S smernima tipkama izberite pomnilniško mesto za postajo. Na voljo je devet pomnilniških mest (1–9).

Pritisnite gumb **PRESET**, da shranite pomnilniško mesto.

### Izbera prednastavljene postaje

Na kratko pritisnite gumb **PRESET** za premikanje po prednastavljenih postajah.

### Bluetooth™

Če želite aktivirati način Bluetooth™, pritisnite gumb Bluetooth™ .

### Pairing (povezovanje)

V kolikor ni povezana nobena Bluetooth™ naprava, se Bluetooth™-pairing zažene avtomatsko in simbol v displeju utripa.

Radio išče 3 minute signal Bluetooth™ naprave.

Za manualni pairing pritisnite tipko Bluetooth™ in jo držite dokler simbol utripa.

Medtem, ko simbol utripa na Bluetooth™ napravi izberite "M18 Jobsite Radio".

Pri nekaterih napravah je potrebno vnesti Pin "0000".

Za tem, ko je Bluetooth™ naprava z radiom povezana, bo v displeju prikazan simbol .

### Povezava

Pritisnite tipko Bluetooth .

Ko radio najde seznanjeno napravo Bluetooth™, se na zaslonu radia prikaže ime naprave.

V kolikor se povezava med radiom in Bluetooth™ napravo izgubi, bo radio 3 minute poskušal povezavo ponovno vzpostaviti.

### Dajinsko upravljanje

Povezane Bluetooth™ naprave je mogoče upravljati na daljavo preko tipk Start in Pause. Za preskakovanje med pesnimi uporabite tipki in .

## NAPOTKI ZA DOBER SPREJEM

Radio postavite ob oknu, stene lahko oslabijo radijski signal.

Radia ne nameščajte v bližini motečih frekvenc (računalnik, mikrovalovna pečica).

Anteno zasukajte v različne položaje/smeri.

Indikator jakosti polja je v pomoč pri iskanju optimalnega položaja v prostoru oz. najboljše nastavitve antene. V ta namen držite pritisnjen gumb **PRESET**, izberite informacije o prikazu in nato moč. Moč polja je prikazana v spodnji vrstici (glejte sliko). Nato radio namestite tako, da je na prikazu jakosti polja prikazanih čim več stolpcev.

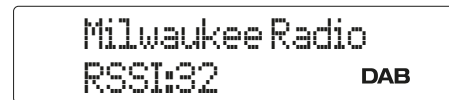

## VZDRŽEVANJE

Uporabljajte samo Milwaukee pribor in Milwaukee nadomestne dele. Poskrbite, da sestavne dele, katerih zamenjava ni opisana, zamenjajo v Milwaukee servisu službi (upoštevajte brošuro Garancija aslovi servisnih služb).

Po potrebi je mogoče pri vašem servisnem mestu ali neposredno pri Techronic Industries GmbH, Max-Eyth-Straße 10, 71364 Winnenden, Germany, naročiti eksplozijsko risko naprave ob navedbi tipa stroja in na tablici navedene šestmestne številke.

## SIMBOLI



Prosimo, da pred uporabo pozornost preberete to navodilo za uporabo.



POZOR! OPOZORILO! NEVARNOST!



Pred vsemi deli na stroji odstranite izmenljivi akumulador.



Zaščitni razred III



Naprava je primerna samo za uporabo v prostorih, naprave ne izpostavljajte dežju.



Zamenljivih akumulacij ne mečite v ogenj.



Ne polnite poškodovanega izmenljivega akumulacije, ampak ga takoj zamenjajte.



Zaščitni razred



Odpadnih baterij, odpadne električne in elektronske opreme ne odstranjujte kot nesortirani komunalni odpadki. Odpadne baterije ter odpadno električno in elektronsko opremo je treba zbirati ločeno. Odpadne baterije, odpadne akumulacije in svetlobne vire je treba odstraniti iz opreme. Za nasvet glede recikliranja in zbirnih mest se obrnite na lokalno oblast ali trgovca.

V skladu z lokalnimi predpisi so lahko trgovci na drobno obvezani, da morajo brezplačno vzeti nazaj odpadne baterije ter odpadno električno in elektronsko opremo. Vaš prispevek k ponovni uporabi in recikliranju odpadnih baterij ter odpadne električne in elektronske opreme pomaga pri zmanjševanju povpraševanja po surovinah. Odpadne baterije, še posebej tiste, ki vsebujejo litij, ter odpadna električna in elektronska oprema vsebujejo dragocene materiale, primerne za recikliranje, ki imajo lahko, če niso odstranjeni na okolju prijazen način, škodljive posledice za okolje in zdravje ljudi. Z odpadne opreme izbrišete osebne podatke, če obstajajo.



Napetost



Enosmerni tok



Evropski znak skladnosti



Britanska oznaka o skladnosti



Ukrajinska oznaka za združljivost



EurAsian oznaka o skladnosti.

TEHNIČKI PODATCI	M18 RADDAB+G2
Vrsta izvedbe	Radio
Mrežni dio ulaz	100 - 240 V
Mrežni dio izlaz	18 V
Snaga nominalnog prijema	54 W
Napon baterije	18 V ---
Područje prijema AM	522 - 1620 kHz
Područje prijema FM	87,5 - 108 MHz
Područje prijema DAB+	174,928 - 239,200 MHz
USB izlazni napon	5 V / 3 A
Zaštitna klasa	IP40
Težina bez sa baterijom i ambalažom	3,9 kg
Bluetooth™-Verzija	5.1
Bluetooth™-pojas frekvencija (pojasevi frekvencija)	2.402 - 2.480 GHz
Maksimalna visokofrekvencijska snaga u prenesenom pojasu frekvencije (pojasevima frekvencije)	-2.19 dBm
Preporučena temperatura okoline kod rada	-10...+40 °C
Preporučeni tipovi akumulatora	M18...
Preporučeni punjači	M18..., M12-18..., M1418...

**UPOZORENIE!** Treba pročitati sve napomene o sigurnosti, upute, prikaze i specifikacije za ovaj električni alat. Propusti kod pridržavanja sljedećih uputa može uzrokovati strujni udar, požar i/ili teške ozljede. Sačuvajte sve napomene o sigurnosti i upute za buduću primjenu.

#### SIGURNOSNE UPUTE RADIO

Aparat nikada ne otvarati, rastavljati ili na neki drugi način promijeniti.

Ovaj aparat ne upotrebljavati u blizini vode

Čistiti samo jednom suhom krpom. Neka sredstva za čišćenje oštećuju plastiku i druge izolirane dijelove. Aparat držati čistim i na suhom, bez ulja i masti.

Servisni radovi se smiju izvoditi samo od strane odgovarajuće kvalificiranog osoblja.

Aparat ne postaviti u blizini izvora topline.

Otvore za provjetravanje uvijek držati slobodnim i ne prekrivati ih novinama, stolnjacima, zavjesama itd.

Na uređaj ne postavljati nikakvu otvorenu vatru kao npr. svijee

Uređaj se ne smije izlagati kapačoj ili štrcajućoj vodi. Na uređaj se ne smiju postavljati nikakvi spremnici sa tekućinama kao npr. vaze.

Uređaj ne postavljati u zatvorene regali ili ormare bez dovoljnog provjetravanja.

Ako se za odvajanje uređaja od električne mreže koristi mrežni utikač, mrežni utikač mora u svako vrijeme biti dostupan.

Ne stupani na uređaj

Prije svih radova na stroju izvaditi bateriju za zamjenu.

#### PROPIISNA UPOTREBA

Ovaj radio je prikladan za prijem digitalnog radija (DAB), analognog radija (AM/FM) i za spajanje raznih aparata preko Bluetooth™. Zahvaljujući robusnoj vrsti izrade radio odoljeva i gruboj sredini rada i nenamjernom padanju.

Preko USB priključka se mogu puniti priključeni aparati.

Ova naprava se smije koristiti samo na propisani način, kao što je navedeno.

#### PRIKLJUČAK NA MREŽU

Priključiti samo na jednofaznu naizmjeničnu struju i samo na napon struje, naveden na pločici snage. Priključak je moguć i na utičnice bez zaštitnog kontakta, jer postoji dogradnja zaštitne klase II.

Elektroničkim aparatima je potrebna jedna stabilna i ravnomjerna opskrba naponom. Aparat ne poganjati sa oscilirajućom opskrbom naponom, kao npr. s nekim generatorom.

#### BATERIJE

Istrošene baterije za zamjenu ne baciti u vatru ili u kućno smeće. Milwaukee nudi mogućnost uklanjanja starih baterija odgovarajuće okolini. Milwaukee nudi mogućnost uklanjanja starih baterija odgovarajuće okolini; upitajte molimo Vašeg stručnog trgovca.

Baterije za zamjenu ne čuvati skupa sa metalnim predmetima (opasnost od kratkog spoja).

Baterije sistema M18 puniti samo sa uređajem za punjenje sistema M18. Ne puniti baterije iz drugih sistema.

#### PAŽNJA

Opasnost od eksplozije, ako se akumulator zamijeni jednim pogrešnim tipom;

- ekstremno visoke ili niske temperature, kojima akumulator može biti izložen za vrijeme uporabe, skladištenja ili transporta,
- nizak tlak zraka na velikim visinama,
- zamjena jednog akumulatora nekim pogrešnim tipom, koji bi mogao zaobići osigurače (npr. kod nekih litijskih tipova baterija),
- zbrinjavanje nekog akumulatora u vatri ili u jednoj vrućoj peći ili mehaničko gnječenje ili rezanje akumulatora,
- ostavljanje akumulatora u nekoj sredini s ekstremno visokim temperaturama, koje bi mogle dovesti do eksplozije ili curenja gorivih tekućina ili plinova,
- jedan akumulator, koji je izložen ekstremno niskom tlaku zraka, što može dovesti do eksplozije ili curenja gorivih tekućina ili plinova.

Akumulator i punjače nikada ne razviti ili čuvati samo u suhim prostorijama. Štitite od vlage.

Pod ekstremnim opterećenjem ili ekstremne temperature može iz oštećenih baterija iscuriti baterijska tekućina. Kod dodira sa baterijskom tekućinom odmah isprati sa vodom i sapunom. Kod kontakta sa očima odmah najmanje 10 minuta temeljno ispirati i odmah potražiti liječnika.

Ovaj uređaj ne smiju posluživati ili čistiti osobe sa smanjenim tjelesnim, senzoričkim ili duševnim sposobnostima odn. osobe ne raspolazu sa dovoljno iskustva ili znanja, osim ako su od strane osobe, koja je zakonski odgovorna za sigurnost bile upućene o sigurnom rukovanju sa uređajem. Gore navedene osobe moraju kod upotrebe uređaja biti pod nadzorom. Ovaj uređaj ne smije dospjeti u ruke djece. Kod nekorištenja se uređaj stoga mora čuvati izvan dohvata djece.

**Upozorenje!** Zbog izbjegavanja opasnosti od požara jednim kratkim spojem, opasnosti od ozljeda ili oštećenja proizvoda, alat, izmjenjivi akumulator ili napravu za punjenje ne uronjavati u tekućine i pobrinite se za to, da u uređaje ili akumulator ne prodiru nikakve tekućine. Korozirajuće ili vodljive tekućine kao slana voda, određene kemikalije i sredstva za bijeljenje ili proozvodi koji sadrže sredstva bijeljenja, mogu prouzročiti kratak spoj.

#### Prikaz malog punjenja akumulatora:

Kada radio radi na akumulatorski način i ako se punjenje akumulatora smanji na ispod 10%, na displeju se prikaže simbol [ ] .

#### Zaštita akumulatora:

Za povećanje vijeka trajanja akumulatora, radio se kod niskog punjenja akumulatora isključuje. U tome slučaju se radio treba priključiti na strujnu mrežu i akumulator napuniti.

Rezervne akumulatore koji se duže vremena ne koriste, prije upotrebe nadopuniti.

Temperatura od preko 50°C smanjuje učinak baterija. Duže zagrijavanje od strane sunca ili grijanja izbjeci.

Priključne kontakte na uređaju za punjenje i baterijama držati čistima.

Za optimalni vijek trajanja se akumulatori poslije upotrebe moraju sasvim napuniti.

#### UPUTE ZA LI-ION-AKUMULATORE

##### Korištenje Li-Ion-akumulatora

Baterije koje duže vremena nisu korištene, prije upotrebe napuniti.

Temperatura od preko 50°C smanjuje učinak baterija. Duže zagrijavanje od strane sunca ili grijanja izbjeci.

Priključne kontakte na uređaju za punjenje i baterijama držati čistima.

Za optimalni vijek trajanja se akumulatori poslije upotrebe moraju sasvim napuniti.

Za što moguće duži vijek trajanja akumulatori se nakon punjenja moraju odstraniti iz punjača.

Kod skladištenja akumulatora duže od 30 dana:

Akumulator skladištiti na jednom suhom mjestu na temperaturi ispod 27 °C.

Akumulator skladištiti kod ca. 30%-50% stanja punjenja.

Akumulator ponovno napuniti svakih 6 mjeseci.

##### Transport Li-Ion-akumulatora

Li-Ion-akumulatori spadaju pod zakonske odredbe i svesi transporta opasne robe.

Prijevoz ovih baterija mora uslijediti uz poštivanje lokalnih, nacionalnih i internacionalnih propisa i odredaba.

- Korisnici mogu bez ustručavanja ove baterije transportirati po cestama.
- Komercijalni transport litijsko-ionskih baterija od strane transportnih poduzeća spada pod odredbe o transportu opasne robe. Otpremničke pripreve i transport smiju izvoditi isključivo odgovarajuće školovane osobe. Kompletni proces se mora pratiti na stručan način.

Kod transporta baterija se moraju poštivati sljedeće točke:

- Uvjerite se da su kontakti zaštićeni i izolirani kako bi se izbjegli kratki spojevi.
- Pazite na to, da blok baterija unutar pakiranja ne može prokizavati.
- Oštećene ili iscurjele baterije se ne smiju transportirati.

U svezi ostalih uputa obratite se vašem prijevoznom poduzeću.

#### TIPKE



- Uključenje
- Isključenje



- Direktni pristup na modus Bluetooth™



- Preklapanje između DAB, FM, AM



- Otvaranje izbornika – tipku držati pritisnutom
- Odabiranje izbornika
- Prethodno namještanje u DAB-, AM- ili FM modusu pretražiti



- Prikaz vremena na satu
- Namještanje vremena – tipku držati pritisnutom



- Basove i visoke tonove namjestiti



- Reprodukcija / Pauza
- Traženje



- Traženje odašiljača u modusu AM/FM
- Traženje u AM/FM-Modusu – tipku držati pritisnutom
- Odabrati sljedeći odašiljač u DAB modusu
- Skakati dalje u Bluetooth™ modusu
- Mijenjanje između točaka izbornika



- Glasnoća



#### Uključivanje /Isključivanje

Mrežnu sklopku [ ] pritisnuti da bi se radio uključio i isključio. Radio odašiljač (frekvencija) će biti prikazan.

#### Sat

Tipku [ ] držati pritisnutom sve dok prikaz za sate ne počne treperiti.

Sate namjestiti sa tipkama sa strelicama ◀ ▶ .

Tipku [ ] ponovno pritisnuti.

Minute namjestiti sa tipkama sa strelicama ◀ ▶ .

Tipku [ ] ponovno pritisnuti, tako da se namještanje memorira.

#### EQ-Namještanje

Za ručno namještanje basova i visokih tonova pritisnuti tipku [ ]. Basova sa tipkama sa strelicama ◀ ▶ namjestiti. Tipku [ ] ponovno pritisnuti i uz pomoć tipaka sa strelicama ◀ ▶ [ ] namjestiti visoke tonove.

#### Biranje pojasa frekvencija (DAB/AM/FM)

Pritisnuti tipku **MODE** da bi se preklapalo između DAB, AM ili FM.

#### Traženje odašiljača u AM/FM modusu (postupak traženja i zaustavljanje postupka traženja)

Birajte AM ili FM sa tipkom **MODE**.

Tipke sa strelicama ◀ ▶ držati pritisnute, kako bi se pretražio pojas frekvencije. Kada jedan odašiljač bude pronađen, pretraga se zaustavlja. Uporabiti tipke sa strelicama ◀ ▶ da bi se pretražili odašiljači i kod svakog pronađenog odašiljača zaustavili.

#### Traženje odašiljača u DAB modusu (postupak traženja i zaustavljanje postupka traženja)

DAB izabrati sa tipkom **MODE**.

Tipku **PRESET** držati pritisnutom i odabrati opciju „Auto scan“ (automatski postupak traženja). Kada se odašiljač pronađe, postupak traženja se zaustavi. Uporabiti tipke sa strelicama ◀ ▶ da bi se pretražili odašiljači i kod svakog pronađenog odašiljača zaustavili.

#### Prethodno namještanje odašiljača

Namještanje željenog odašiljača.

Tipku **PRESET** držati pritisnutom, sve dok **PRESET**-prikaz na displeju treperi. Sa tipkama sa strelicama ◀ ▶ odabrati mjesto memoriranja odašiljača. Na raspolaganju stoje devet mjesta memoriranja (1–9).

Pritisnuti tipku **PRESET**, kako bi se memoriralo mjesto memoriranja.

#### Biranje prethodno namještenih odašiljača

Tipku **PRESET** kratko pritisnuti, kako bi se prethodno namješteni odašiljač pokretao.

## Bluetooth™

Da bi se Bluetooth™ modus aktivirao, pritisnuti Bluetooth™-tipku

### Pairing (spajanje)

Ako nije spojen nikakav Bluetooth™-aparat, tada Bluetooth™-pairing starta automatski a simbol u displeju treperi.

Radio 3 minute traži jedan signal sa Bluetooth™ aparata.

Za ručni pairing pritisnuti tipku i držati pritisnutom sve dok ne treperi simbol .

Za vrijeme treperenja simbola na Bluetooth™ aparatu odabrati "M18 Jobsite Radio".

Kod ponekih aparata se mora unijeti PIN "0000".

Nakon što je Bluetooth™ aparat spojen sa radiom, na displeju će biti prikazan simbol .

### Spajanje

Pritisnuti Bluetooth™-tipku .

Kada radio pronađe jedan vezani Bluetooth™-aparat, biti će prikazano ime aparata na displeju radija.

Ukoliko se veza između radija i Bluetooth™-aparata izgubi, radio će 3 minute duго pokušavati ponovno uspostavljanje veze.

### Daljinsko upravljanje

Spojeni Bluetooth™ aparati mogu preko tipke Start i Pause biti daljinsko upravljani. Da bi se preskakalo sa pjesme na pjesmu, koristiti tipke i .

### UPUTE ZA DOBAR PRIJAM

Radio postaviti u blizini prozora, zidovi bi mogli prigušivati radio signal.

Radio ne postavljati u blizini ometajućih frekvencija (računalo, mikro val).

Antenu okretati na različite pozicije/smjeroje.

Prikaz jakosti polja olakšava pronalaženje jedne optimalne pozicije u prostoriji odn. najbolje podešavanje antene. K tome PRESET držite pritisnutim, Displej-Informacije i zatim odabrati jakost. Jakost polja će biti prikazana u donjem retku (vidi ilustraciju). Zatim radio tako pozicionirati, da bude prikazano što više pruga prikaza jakosti polja.

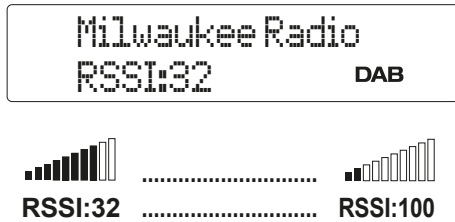

### ODRŽAVANJE

Primijeniti samo Milwaukee opremu i Milwaukee rezervne dijelove. Sastavne dijelove, čija zamjena nije opisana, dati zamijeniti kod jedne od Milwaukee servisnih službi (poštivati brošuru Garancija/Adrese servisa).

Po potrebi se crtež pojedinih dijelova aparata uz navođenje podatka o tipu stroja i šestznamenastog broja na pločici snage može zatražiti kod vašeg servisa ili direktno kod Techntronc Industries GmbH, Max-Eyth-Straße 10, 71364 Winnenden, Njemačka.

### SIMBOLI

	Pročitajte molimo pažljivo uputu za korištenje prije puštanja u pogon.
	PAŽNJA! UPOZORENJE! OPASNOST!
	Prije svih radova na stroju izvaditi bateriju za zamjenu.
	Zaštitna klasa III
	Aparat je prikladan samo za korištenje u prostorijama, aparat ne izlagati kiši.
	Rezervne baterije ne bacati u vatru.
	Ne puniti oštećenu bateriju za zamjenu, nego ovu odmah promijeniti.
	Zaštitna klasa
	Stare baterije, električni i elektronički uređaji se ne smiju zbrinjavati skupa sa kućnim smećem. Stare baterije, električni i elektronički uređaji se moraju odvojeno skupljati i zbrinuti. Prije zbrinjavanja odstranite stare baterije, stare akumulatore i rasvjetna sredstva iz uređaja. Raspitajte se kod mjesnih vlasti ili kod Vašeg stručnog trgovca o mjestima recikliranja i mjestima skupljanja. Zavisno o mjesnim odredbama stručni trgovci mogu biti obvezatni, stare baterije, električne i elektroničke stare uređaje besplatno uzeti nazad. Doprinesite kroz ponovnu primjenu i recikliranje Vaših starih baterija, električnih i elektronskih uređajatom, da se potreba za sirovinama smanji. Stare baterije (prije svega litij-ionske baterije, električne i elektronske stare uređaje sadrže dragocjene, ponovno uporabljive materijale, koje bi kod zbrinjavanja protivno očuvanju okoline mogli imati negativne posljedice za okolinu i Vaše zdravlje. Prije zbrinjavanja izbršite postojeće podatke koji se odnose na osobe, koji se po mogućnosti nalaze na Vašem starom uređaju.
	Napon
	Istosmjerna struja
	Europski znak konformnosti
	Britanski znak suglasnosti
	Ukrajinski znak suglasnosti
	EurAsian znak konformnosti.

### TEHNIŠKIE DATI

	M18 RADDAB+G2
Konstrukcija	Radio
Mainstrāvas/līdzstrāvas adaptera ieeja	100 - 240 V
Mainstrāvas/līdzstrāvas adaptera izeja	18 V
Nominālā atdotā jauda	54 W
Akumulatora spriegums	18 V ---
Uztveršanas frekvence Am	522 - 1620 kHz
Uztveršanas frekvence FM	87,5 - 108 MHz
Uztveršanas frekvence DAB+	174,928 - 239,200 MHz
USB izejas spriegums	5 V / 3 A
Aizsardzības klase	IP40
Svars bez ar akumulatoru bateriju un iepakojšanu	3,9 kg
Bluetooth™ versija	5.1
Bluetooth™ frekvenču josla (frekvenču joslas)	2.402 - 2.480 GHz
Maksimālā augstfrekvences jauda pārraidītajā frekvenču joslā (frekvenču joslās)	-2.19 dBm
Leteicamā vides temperatūra darba laikā	-10...+40 °C
Leteicamie akumulatoru tipi	M18...
Leteicamās uzlādes ierīces	M18..., M12-18..., M1418...

**▲ BRĪDINĀJUMS** Izlasiet visus šim elektroinstrumentam pievienotos drošības brīdinājumus, instrukcijas, ilustrācijas un specifikācijas. Nespēja ievērot visas zemāk uzskaitītās instrukcijas var novest pie elektrošoka, ugunsgrēka un/vai smagiem savainojumiem. **Pēc izlasīšanas uzglabāiet šos noteikumus turpmākai izmantošanai.**

### RADIO DROŠĪBAS NORĀDES

Aparātu aizliegts taistīt vai skrūvēt vaļā vai veikt citādas izmaiņas.

Šo instrumentu nelietot ūdens tuvumā.

Tīrīt tikai ar sausu drānu. Daži tīrītāji var sabojāt plastmasas un citas izolētās detaļas. Aparātu uzturēt tīru un nesmērēt ar eļļu vai taukiem.

Servisu drīkst veikt tikai atbilstoši kvalificēts personāls.

Instrumentu nelikt apkures avotu tuvumā.

Ventilācija nedrīkst tikt traucēta, pārklājot ventilācijas atveres ar tādīem priekšmetiem, kā avīzes, galdauti, aizkari u.c.

Atklātas liesmas avoti, tādī kā aizdegta svecas, nedrīkst tikt novietoti uz aparāta.

Aparāts nedrīkst tikt pakļauts ūdens pilieni vai šķakatu iedarbībai, kā arī uz tā nedrīkst tikt novietoti priekšmeti, kas pildīti ar ūdeni, piemēram, vāzes.

Nenovietot aparātu slēgtos grāmatu skapjos vai plauktos bez piemērotas ventilācijas.

Ja kontaktakša tiek lietota kā atvienošanas ierīce, atvienošanas ierīcei ir jāpaliek viegli pieejamai.

Nekāpt uz ierīces!

Pirms mašīnai veikt jebkāda veida apkopes darbus, ir jāizņem ārā akumulators.

### NOTEIKUMIEM ATBILSTOŠS IZMANTOJUMS

Radio ir piemērots digitālās radio apraides (DAB), analogās radio apraides (AM/FM) uztveršanai un savienošanai ar dažādām ierīcēm, izmantojot Bluetooth™ TM. Pateicoties tā izturīgajai konstrukcijai, radio var izturēt skarbus darba apstākļus un nejaūsus kritienus.

Izmantojot USB pieslēgvietu, pieslēgtās ierīces ir iespējams uzlādēt.

Neizmantojiet šo produktu citiem mērķiem kā tikai tiem, kas norādīti parastai lietošanai.

### TĪKLA PIESLĒGUMS

Pieslēgt tikai vienkāršu mainstrāvas tīklam un tikai spriegumam, kas norādīts uz jaudas paneļa. Pieslēgums iespējams arī kontaktīgzdām bez aizsargkontaktiem, jo runa ir par uzību, kas atbilst II. aizsargklasei.

Elektroniskām ierīcēm ir nepieciešams stabilis un patstāvīgs barošanas avots. Nepievienojiet ierīci mainīgiem barošanas avotiem, piem. ģeneratoram.

### AKUMULĀTORI

Izmantotos akumolārus nedrīkst mest uguni vai parastajos atkritumos. Firma Milwaukee piedāvā iespēju vecos akumolātorus savāk apkārtejo vidi saudzējošā veidā; jautājiet specializētā veikalā.

Akumolātorus nav ieteicams glabāt kopā ar metāla priekšmetiem (iespējams īsslēgums).

M18 sistēmas akumolātorus lādēt tikai ar M18 sistēmas lādētājiem. Nedrīkst lādēt citus akumolātorus no citām sistēmām.

### UZMANĪBU!

Sprādziena draudi, nomainot akumolatoru pret nepareiza tipa akumolatoru;

- Īpaši augstas vai zemas temperatūras, kurām akumolators var tikt pakļauts glabāšanas vai transportēšanas laikā,
- Zems gaisa spiediens lielā augstumā,
- Akumolatora nomaiņa pret nepareiza tipa akumolatoru, kas var apiet drošinātāju (piem., daži lītij akumolatoru veidi),
- Akumolatora utilizācija uguni vai karstā krāsni, kā arī akumolatora mehāniska saspiešana vai griešana,
- Akumolatora atstāšana vidē ar īpaši augstām temperatūrām, kas var izraisīt eksploziju un ugunsnedrošu šķidrumu vai gāzu izplūdi,
- Akumolators, kas ir pakļauts īpaši zemas gaisa spiedienam, izraisīt sprādzienu vai ugunsnedrošu šķidrumu vai gāzu izplūdi.

Nekad neizjauciet akumolatorus un lādētājus, un glabāiet tos tikai sausās telpās. Sargājiet no slapjuma.

Pie ārkārtas slodzes un ārkārtas temperatūrām no bojātā akumolatora var iztecoēt akumolatora šķidrums. Ja nonākat saskarsmē ar akumolatora šķidrumu, saskarsmes vieta nekavējoties jānomazgā ar ūdeni un ziepēm. Jā šķidrums nonācis acīs, acis vismaz 10 min. skalot un nekavējoties konsultēties ar ārstu.

Šo ierīci nedrīkst lietot un tīrīt personas ar samazinātām fiziskām, sensorām vai garīgām spējām vai kam ir nepietiekama pieredze un zināšanas, izņemot, ja drošu apiešanos ar ierīci ir apmācījis par viņu drošību juridiski atbildīga persona. Šīs personas ir jāuzrauga, kad tās rīkojas ar ierīci. Ar šo ierīci nedrīkst rīkoties bērni. Tādēļ laikā, kad ierīce netiek izmantota, tā jāglabā drošā, bērniem nepieejamā vietā.

**Brīdinājums!** Lai novērstu īssavienojuma izraisītu aizdegšanās, savainojumu vai produkta bojājuma risku, neiegremdējiet instrumentu, maināmo akumolatoru vai uzlādes ierīci šķidrums un rūpējieties par to, lai ierīcēs un akumolatoros neiekūtu šķidrums. Korūziju izraisoši vai vadītspējīgi šķidrums, piemēram, sālsūdens, noteiktas ķīmikālijas, balinātāji vai produkti, kas satur balinātājus, var izraisīt īssavienojumu.

**Rādījums zems akumulatora uzlādes līmenis:**

Kad radio darbojas akumulatora režīmā un akumulatora uzlādes līmenis nokrītās zem 10%, displejā tiek parādīts simbols .

**Akumulatora aizsardzība:**

Lai akumulators kalpotu ilgāk, radio automātiski tiek izslēgts, ja akumulatora līmenis ir kritiski zems. Tādā gadījumā pieslēdziet radio pie strāvas un veiciet akumulatora uzlādi.

Ilgāku laiku lietotus maīnakumulatorus nedrīkst pārlādēt pirms lietošanas.

Pie temperatūras, kas pārsniedz 50°C, akumulatoru darbspēja tiek negatīvi ietekmēta. Vajag izvairīties no ilgākas saules un karstuma iedarbības.

Lādētāja un akumulatoru pievienojuma kontakti jāuztur tīri.

Lai baterijas darba ilgums būtu optimāls, pēc iekārtas izmantošanas tā jāuzlādē.

**NORĀDĪJUMI LITĪJA JONU AKUMULATORIEM**

**Litija jonu akumulatoru lietošana**

Akumulatori, kas ilgāku laiku nav izmantoti, pirms lietošanas jāuzlādē.

Pie temperatūras, kas pārsniedz 50°C, akumulatoru darbspēja tiek negatīvi ietekmēta. Vajag izvairīties no ilgākas saules un karstuma iedarbības.

Lādētāja un akumulatoru pievienojuma kontakti jāuztur tīri.

Lai baterijas darba ilgums būtu optimāls, pēc iekārtas izmantošanas tā jāuzlādē.

Lai akumulatori kalpotu pēc iespējas ilgāku laiku, akumulatorus pēc uzlādes ieteicams atvienot no lādētājierīces.

Akumulatora uzglabāšana ilgāk kā 30 dienas: Akumulatoru uzglabāt sausā vietā zem 27 °C. Uzglabāt akumulatoru uzlādes stāvoklī aptuveni pie 30%-50%. Uzlādēt akumulatoru visus 6 mēnešus no jauna.

**Litija jonu akumulatoru transportēšana**

Uz litija jonu akumulatoriem attiecas noteikumi par bīstamo kravu pārvadāšanu.

Šo akumulatoru transportēšana jāveic saskaņā ar vietējiem, valsts un starptautiskajiem normatīvajiem aktiem un noteikumiem.

- Patērētāja darbības, pārvadājot šos akumulatorus pa autoceļiem, nav reglamentētas.
- Uz litija jonu akumulatoru komerciālu transportēšanu, ko veic ekspedīcijas uzņēmums, attiecas bīstamo kravu pārvadāšanas noteikumi. Sagatavošanas darbus un transportēšanu drīkst veikt tikai atbilstoši apmācīts personāls. Viss process jāveda profesionāli.

Veicot akumulatoru transportēšanu, jāievēro:

- Pārliecinieties, ka kontakti ir aizsargāti un izolēti, lai izvairītos no īssavienojumiem.
- Pārliecinieties, ka akumulators iepakojumā nevar paslīdēt.
- Bojātus vai tekošus akumulatorus nedrīkst transportēt.

Plašāku informāciju Jūs varat saņemt no ekspedīcijas uzņēmuma.

**TAUSTIŅI**



- Ieslēgšana
- Izslēgšana



- Tieša piekļuve Bluetooth™ režīmam



- Pārslēgšanās starp DAB, FM, AM režīmiem



- Atvārt izvēlni – turiet nospiestu taustiņu
- Atlasīt izvēlni
- Priekšiestatījumu meklēšana DAB, AM vai FM režīmā



- Pulksterlaika rādīšana
- Pulksterlaika iestatīšana – nospiediet un turiet pogu



- Zemo un augsto frekvenču iestatīšana



- Atskaņošana/pauze
- Meklēt



- Staciju meklēšana AM/FM režīmā
- Meklēšana AM/FM režīmā – turiet nospiestu pogu
- Nākamās stacijas izvēle DAB režīmā
- Pāriet uz nākamo Bluetooth™ režīmā
- Pārslēgšanās starp izvēlnes sadaļām



- skaļums



**Ieslēgšana un izslēgšana**

Nospiediet elektrobarošanas slēdzi , lai ieslēgtu un izslēgtu radio. Tiek parādīta radiostacija (frekvence).

**Pulkstenis**

Nospiediet un turiet  taustiņu, līdz stundas displejs sāk mirgot.

Iestatiet stundas ar bulttaustiņiem .

Vēlreiz nospiediet taustiņu .

Ar bulttaustiņiem  iestatiet minūtes.

Vēlreiz nospiediet taustiņu , lai saglabātu iestatījumu.

**Ekvalaizera iestatīšana**



Lai manuāli iestatītu basus un augstos tonus, nospiediet taustiņu . Noregulējiet basus ar bulttaustiņiem . Vēlreiz nospiediet taustiņu , lai noregulējiet augstumu, izmantojot bulttaustiņus .

**Izvēlieties frekvences joslu (DAB/AM/FM)**

Nospiediet **MODE** taustiņu, lai pārslēgtos starp DAB, AM vai FM.

**Staciju meklēšana AM/FM režīmā (meklēšana un meklēšanas apturēšana)**

Izvēlieties AM vai FM ar taustiņu **MODE**.

Nospiediet un turiet bulttaustiņus , lai meklētu frekvenču joslā. Ja stacija tiek atrasta, meklēšana tiek pārtraukta. Izmantojiet bulttaustiņus , lai meklētu stacijas un apstātos pie katras atrastās stacijas.

**Staciju meklēšana DAB režīmā (meklēšana un meklēšanas apturēšana)**

Izvēlieties DAB, izmantojot **MODE** taustiņu.

Nospiediet un turiet nospiestu **PRESET** taustiņu un izvēlieties iespēju "Automātiska skenēšana" (automātisks meklēšanas process). Ja stacija tiek atrasta, meklēšana tiek pārtraukta. Izmantojiet bulttaustiņus , lai meklētu stacijas un apstātos pie katras atrastās stacijas.

**Iepriekš iestafta stacija**

Iestatiet vēlamo staciju.

Nospiediet un turiet nospiestu **PRESET** taustiņu, līdz displejā sāk mirgot **PRESET** indikators. Izmantojiet bulttaustiņus , lai izvēlētos stacijas atmiņas vietu. Ir pieejamas deviņas atmiņas vietas (1-9).

Nospiediet **PRESET** taustiņu, lai saglabātu atmiņas vietu.

**Iepriekš iestatītas stacijas atlasīšana**

Īsi nospiediet **PRESET** taustiņu, lai pārslēgtos starp iepriekš iestatītajām stacijām.

**Bluetooth™**

Lai aktivizētu Bluetooth™ režīmu, nospiediet Bluetooth™ taustiņu .

**Pārošana (savienošana pārī)**

Ja nav pievienota neviena Bluetooth™ ierīce, automātiski tiek uzsākta Bluetooth™ pārošana un ekrānā mirgo  simbols.

Radio 3 minūtes meklē citas Bluetooth™ ierīces signālu.

Lai veiktu manuālu pārošanu, nospiediet taustiņu  un turiet līdz sāk mirgot  simbols.

Kamēr mirgo simbols , savā Bluetooth™ ierīcē izvēlieties "M18 Jobsite Radio".

Atsevišķās ierīcēs var būt nepieciešams ievadīt PIN kodu 0000.

Kad ierīce ir savienojusies ar radio, displejā tiks parādīts  simbols.

**Savienošana**

Nospiešot Bluetooth™ taustiņu .

Ja radio atrod savienotu Bluetooth™ ierīci, radio displejā tiek parādīts ierīces nosaukums.

Ja savienojums starp radio un Bluetooth™ ierīci pārtrūkst, tad radio 3 minūtes mēģina savienojumu atjaunot.

**Tālvadība**

Sapārotās ierīces ir iespējams vadīt attālināti ar "Sākt" un "Pauze" taustiņiem. Lai pārslēgtos starp dziesmām, izmantojiet taustiņus .

**NORĀDĪJUMI LABAI UZTVERŠANAI**

Novietojiet radio tuvu logam, sienas var slāpēt radiosignālu.

Neuzstādiet radio tuvumā traucējošu frekvenču avotiem (dators, mikroviļņu iekārta).

Pagrieziet antenu dažādās pozīcijās/virzienos.

Lauka intensitātes displejs ļauj vieglāk atrast optimālo vietu telpā vai labāko antenas iestatījumu. Lai to izdarītu, nospiediet un turiet nospiestu **PRESET**, izvēlieties displeja informāciju un pēc tam intensitāti. Lauka intensitāte tiek parādīta apakšējā rindā (sk. attēlu). Pēc tam novietojiet radio tā, lai lauka intensitātes displejā tiktu parādīts pēc iespējas vairāk joslu.

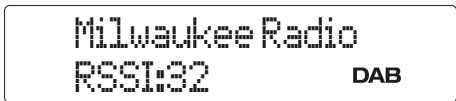













**APKOPE**

Izmantojiet tikai firmu Milwaukee piederumus un firmas Milwaukee rezerves daļas. Lieciet nomainīt detaļas, kuru nomaina nav aprakstīta, kādā no firmu Milwaukee klientu apkalpošanas servisiem. (Skat. brošūru "Garantija/klientu apkalpošanas serviss".)

Pēc pieprasījuma, Jūsu Klientu apkalpošanas centrā vai pie Technonric Industries GmbH, Max-Eyth-Straße 10, 71364 Winnenden, Vācijā, ir iespējams saņemt iekārtas montāžas rasējumu, iepriekš norādot iekārtas modeli un sērijas numuru, kas atrodas uz datu plāksnītes un sastāv no sešiem simboliem.

**SIMBOLI**

	Pirms sākat lietot instrumentu, lūdz, izlasiet lietošanas instrukciju.
	<b>UZMANĪBU! BRĪDINĀJUMS! BĪSTAMI!</b>
	Pirms mašīnai veikt jebkāda veida apkopes darbus, ir jāizņem arī akumulators.
	Aizsardzības klase III
	Šis instruments ir piemērots tikai darbam iekšējā. Sargāt instrumentu no lietus.
	Izmantotās akumulatora baterijas nemest ugunī.
	Nedrīkst lādēt bojātus akumulatorus, tie ir nekaitējoties jānomaina.
<b>IP40</b>	Aizsardzības klase
	Neutilizējiet bateriju atkritumus, elektrisko un elektronisko iekārtu atkritumus kā nešķirotus sadzīves atkritumus. Bateriju atkritumi un elektrisko un elektronisko iekārtu atkritumi ir jāsavāc atsevišķi. Bateriju atkritumi, akumulatoru atkritumi un gaismas avotu atkritumi ir jānoņem no iekārtas. Sazinieties ar vietējo iestādi vai mazumtirgotāju, lai iegūtu padomus par atvešanu parstrādi un savākšanas punktu. Atkarībā no vietējiem noteikumiem, mazumtirgotājiem var būt pienākums bez maksas pieņemt atpakaļ bateriju atkritumus un elektrisko un elektronisko iekārtu atkritumus. Jūsu ieguldījums bateriju atkritumu un elektrisko un elektronisko iekārtu atkritumu atkārtotā izmantošanā un atvešanā parstrādē palīdz samazināt pieprasījumu pēc izejvielām. Bateriju atkritumus, īpaši tajos, kas satur litiju, un elektrisko un elektronisko iekārtu atkritumus ir vērtīgi, atvešanā parstrādājami materiāli, kas var negatīvi ietekmēt vidi un cilvēku veselību, ja tie netiek utilizēti videi draudzīgā veidā. No iekārtu atkritumiem izdzēsiet personāla datus, ja tādi ir.
<b>V</b>	Spriegums
	Līdzstrāva
	Eiropas atbilstības zīme
	Apvienotās Karalistes atbilstības zīme
	Ukrainas atbilstības zīme
	EurAsian atbilstības marķējums.

TECHNINIAI DUOMENYS	M18 RADDAB+G2
Konstrukcija	Radijas
Kintamosios / nuolatinės srovės adapterio įėjimas	100 - 240 V
Kintamosios / nuolatinės srovės adapterio išėjimas	18 V
Vardinė imamoji galia	54 W
Baterijos įtampa	18 V ---
Priėmimo diapazonas AM	522 - 1620 kHz
Priėmimo diapazonas FM	87,5 - 108 MHz
Priėmimo diapazonas DAB+	174,928 - 239,200 MHz
USB išėjimo įtampa	5 V / 3 A
Apsaugos klasė	IP40
Svoris be akumuliatorių ir pakuotės	3,9 kg
„Bluetooth™“ versija	5.1
„Bluetooth™“ radijo dažnių juosta (radijo dažnių juostos)	2.402 - 2.480 GHz
Maksimali aukšto dažnio galia perduodant radijo dažnių juosta (radijo dažnių juostomis)	-2.19 dBm
Rekomenduojama aplinkos temperatūra dirbant	-10...+40 °C
Rekomenduojami akumuliatorių tipai	M18...
Rekomenduojami įkrovikliai	M18..., M12-18..., M1418...

**⚠ WARNING Perskaitykite visus saugumo įspėjimus, instrukcijas, peržiūrėkite iliustracijas ir specifikacijas, pateiktas kartu su šiuo įrankiu.** Jei nepaisysite visų toliau pateiktų instrukcijų, gali trenkti elektros smūgis, kilti gaisras ir/arba galite sunkiai susižaloti arba sužaloti kitus asmenis. **Išsaugokite šias saugos nuorodas ir reikalavimus, kad ir ateityje galėtumėte jais pasinaudoti.**

#### RADIJO SAUGUMO NURODYMAI

Prietaiso niekada neatidarykite, neardykite ar kaip nors nekeiskite.

Šio prietaiso nenaudokite netoli vandens.

Valykite tik sausu skuduru. Kai kurie valikliai padina plastiką arba izoliuotas dalis. Prietaisą laikykite švarioje ir sausoje vietoje, be alyvos ir tepalų.

Techninės priežiūros darbus gali atlikti tik tinkamai kvalifikuotas personalas.

Prietaiso nestatykite greta šilumos šaltinių.

Ventiliacijos nereikėtų apskunkinti uždengiant ventiliacijos angas tokiais daiktais kaip laikraščiai, staltiesės, užuolaidos ir t. t.

Nedėkite ant prietaiso jokių atviros liepsnos šaltinių, pavyzdžiui, uždegtų žvakų.

Ant prietaiso negalima lašinti ar taškyti skysčio bei dėti ant jo jokių daiktų, kuriuose yra skysčio, pavyzdžiui, vazų.

Nedėkite prietaiso į uždaras knygų spintas ar lentynas, kur nėra tinkamos ventiliacijos.

Kai prietaisui atjungti naudojamas maitinimo tinklo kištukas, atjungimo prietaisas visada turi būti parengtas naudoti.

Neužiškite ant prietaiso

Prieš atlikdami bet kokius darbus įrenginyje, išimkite keičiamą akumuliatorių.

#### NAUDOJIMAS PAGAL PASKIRTĮ

Radio imtuvu galima priimti skaitmeninį radiją (DAB), analoginį radiją (AM / FM) ir prijungti prie įvairių įrenginių per „Bluetooth™“. Dėl tvirtos konstrukcijos radijo imtuvas gali atlaikyti sudėtingas darbo sąlygas ir atsitiktinius kritimus.

Per USB jungtį galite įkrauti prijungtus prietaisus.

Nenaudokite šio produkto kitu būdu nei nurodytas įprastas naudojimas.

#### ELEKTROS TINKLO JUNGTIS

Jungtis tik prie vienfazės kintamos elektros srovės ir tik į specifikacijų lentelėje nurodytos įtampos elektros tinklą. Konstrukcijos saugos klasė II, todėl galima jungti ir į lizdus be apsauginio kontakto.

Elektroniniams prietaisams būtina užtikrinti stabilų ir tolygų maitinimą. Prietaiso nenaudokite, jei maitinimas yra nepastovus, pvz., naudojant generatorių.

#### AKUMULIATORIAI

Sunaudotų keičiamų akumuliatorių nedeginkite ir nemeskite į buitines atliekas. „Milwaukee“ siūlo taušošančių aplinką sudėvėtų keičiamų akumuliatorių tvarkymą, apie tai prekybos atstovo.

Keičiamų akumuliatorių nelaikykite kartu su metaliniais daiktais (trumpojo jungimo pavojus).

Keičiamus M18 sistemos akumuliatorius kraitukite tik „C18“ sistemos įkrovikliais. Nekraukite kitų sistemų akumuliatorių.

#### DĖMESIO!

Jei akumuliatorių pakeisite netinkamo tipo akumuliatoriumi, kyla sprogimo pavojus;

- labai aukšta arba žema temperatūra, kuria gali būti veikiamas akumuliatorius naudojimo, saugojimo arba gabenimo metu,
- labai aukštas žemo oro slėgis,
- akumuliatorių pakeitus netinkamo tipo akumuliatoriumi, kuris gali apeiti saugiklį (pvz., tam tikri ličio baterijų tipai),
- akumuliatoriaus užvilavimas ugnyje arba karštoje krosnyje arba mechaninis akumuliatoriaus suspaudimas arba pjovimas,
- akumuliatoriaus buvimas aplinkoje, kurioje ypač aukšta temperatūra, gali sukelti sprogimą arba degių skysčių arba dujų išsiskyrimą,
- akumuliatorius, veikiamas ypač žemo oro slėgio, gali sukelti sprogimą arba degių skysčių ar dujų išsiskyrimą.

Niekada neatverkite akumuliatorių ir įkroviklių ir laikykite juos tik sausoje patalpose. Saugokite nuo drėgmės.

Ekstremalių apkrovų arba ekstremalios temperatūros poveikyje iš keičiamų akumuliatorių gali ištėkėti akumuliatoriaus skystis. Išsėtus akumuliatoriaus skystį, tuoj pat nuplaukite vandeniu su muilu. Patekus į akis, tuoj pat ne trumpiau kaip 10 minučių gausiai skalaukite vandeniu ir tuoj pat kreipkitės į gydytoją.

Šio prietaiso naudoti arba valyti negali asmenys, turintys fizinę, jutimą arba dvasinę negalią arba neturinčius patirties ir žinių, nebent atsakingas asmuo juos išmokyti saugiai elgtis su prietaisu. Išvardytus asmenis būtina prižiūrėti, kai jie naudojami prietaisu. Prietaisu negali naudotis vaikai. Prietaisu nesinaudojant jį būtina laikyti saugioje ir vaikams nepasiekiamoje vietoje.

**Įspėjimas!** Siekdami išvengti trumpojo jungimo sukeltą gaisro pavojų, sužalojimų arba produkto pažeidimų, neikiškite įrankio, keičiamo akumuliatoriaus arba įkroviklio į skysčius ir pasirūpinkite, kad į prietaisus arba akumuliatorius nepatektų jokių skysčių. Koroziją sukeliantys arba laidūs skysčiai, pvz., šūrus vanduo, tam tikri chemikalai ir balikliai arba produktai, kurių sudėtyje yra baliklių, gali sukelti trumpąjį jungimą.

#### Mažo akumuliatoriaus įkrovimo rodmuo:

Kai radijas veikia naudojamas akumuliatorių ir akumuliatorių įkrautas mažiau nei 10 %, ekrane rodomas simbolis

#### Akumuliatoriaus apsauga:

Siekiant pailginti akumuliatoriaus eksploatavimo trukmę, kai jo įkrovimas per mažas, radijas išjungiamas. Tokiu atveju radiją būtina prijungti prie elektros tinklo ir įkrauti akumuliatorių.

Ilgesnį laiką nenaudotus akumuliatorius prieš naudojimą būtina įkrauti.

Aukštesnė nei 50°C temperatūra mažina akumuliatorių galią. Venkite ilgesnio saulės ar šilumos šaltinių poveikio.

Įkroviklio ir keičiamo akumuliatoriaus jungiamieji kontaktai visada turi būti švarūs.

Kad prietaisas kuo ilgiau veiktų, pasinaudoję juo, iki galo įkraukite akumuliatorius.

#### NURODYMAI DĖL LIČIO JONŲ AKUMULIATORIAUS

##### Ličio jonų akumuliatoriaus naudojimas

Ilgesnį laiką nenaudotus akumuliatorius prieš naudojimą įkraukite.

Aukštesnė nei 50°C temperatūra mažina akumuliatorių galią. Venkite ilgesnio saulės ar šilumos šaltinių poveikio.

Įkroviklio ir keičiamo akumuliatoriaus jungiamieji kontaktai visada turi būti švarūs.

Kad prietaisas kuo ilgiau veiktų, pasinaudoję juo, iki galo įkraukite akumuliatorius.

Siekiant užtikrinti kuo ilgesnį akumuliatoriaus tarnavimo laiką, reikėtų jį po atlikto įkrovimo iškart išimti iš įkroviklio.

Bateriją laikant ilgiau nei 30 dienų, būtina atkreipti dėmesį į šias nuorodas: Akumuliatorių laikykite sausoje vietoje, žemesnėje nei 27°C temperatūroje. Baterijos įkrovimo lygis turi būti nuo 30% iki 50%. Bateriją pakartotinai turi būti įkraunama kas 6 mėnesius.

##### Ličio jonų akumuliatoriaus transportavimas

Ličio jonų akumuliatoriams taikomos įstatyminės nuostatos dėl pavojingų krovinių pervežimų.

Šiuos akumuliatorius pervežti būtina laikantis vietinių, nacionalinių ir tarptautinių direktyvų ir nuostatų.

- Naudotojai šiuos akumuliatorius gali naudoti savo transporte be jokių kitų sąlygų.
- Už komercinį ličio jonų akumuliatorių pervežimą atsako ekspedicijos įmonė pagal nuostatą dėl pavojingų krovinių pervežimo. Pasiruošimo išsiųsti ir pervežimo darbus gali atlikti tik atitinkamai išmokyti asmenys. Visas procesas privalo būti prižiūrimas.

Pervežant akumuliatorius būtina laikytis šių punktų:

- Siekiant išvengti trumpųjų jungimų, įsitikinkite, kad kontaktai yra apsaugoti ir izoliuoti.
- Atkreipkite dėmesį, kad akumuliatorius pakuotės viduje neslidinėtų.
- Draudžiama pervežti pažeistus arba tekančius akumuliatorius.

Dėl detalesnių nurodymų kreipkitės į savo ekspedicijos įmonę.

#### MYGTUKAI



- Įjungimas
- Išjungimas



- Tiesioginė prieiga prie „Bluetooth™“ režimo



- Perjungimas tarp DAB, FM ir AM



- Meniu atidarymas – paspauskite ir palaikykite mygtuką
- Meniu pasirinkimas
- Išankstinių nustatymų paieška DAB, AM arba FM režimu



- Laiko rodymas
- Laiko nustatymas – paspauskite ir palaikykite mygtuką



- Žemų ir aukštų dažnių reguliavimas



- Grojimas / pristabdymas
- Paieška



- Stoties paieška AM / FM režimu
- Paieška AM / FM režimu – paspauskite ir palaikykite mygtuką
- Kitos stoties pasirinkimas DAB režimu
- Pralaidimas „Bluetooth™“ režimu
- Perjungimas tarp meniu elementų



- Garsumas

#### Jungimas / išjungimas

Paspauskite maitinimo jungiklį , kad įjungtumėte ir išjungtumėte radijo imtuvą. Rodoma radijo stotis (dažnis).

#### Laikrodis

Paspauskite ir palaikykite mygtuką , kol valandos rodinys pradės mirksėti.

Nustatykite valandas rodyklių mygtukais

Dar kartą paspauskite mygtuką

Nustatykite minutes rodyklių mygtukais

Norėdami išsaugoti nustatymą, dar kartą paspauskite mygtuką

#### EQ nustatymas

Norėdami rinkiniu būdu reguliuoti žemus ir aukštus dažnius, paspauskite mygtuką . Rodyklių mygtukais reguliuokite žemus dažnius. Dar kartą paspauskite mygtuką ir rodyklių mygtukais reguliuokite aukštus dažnius.

#### Dažnių diapazono pasirinkimas (DAB / AM / FM)

Paspauskite **MODE** mygtuką, kad perjungtumėte tarp DAB, AM arba FM.

#### Radijo stočių paieška AM/FM režimu (paieška ir paieškos sustabdymas)

Mygtuku **MODE** pasirinkite AM arba FM.

Paspauskite ir palaikykite rodyklių mygtukus , kad surastumėte dažnių diapazoną. Jei stotis randama, paieška nutraukiama. Rodyklių mygtukais ieškote stočių ir sustokite ties kiekviena rasta stotimi.

#### Stoties paieška DAB režimu (paieška ir paieškos sustabdymas)

Pasirinkite DAB naudodami **MODE** mygtuką.

Paspauskite ir palaikykite nuspaudę mygtuką **PRESET** ir pasirinkite parinktį „Auto scan“ (automatinė paieška). Jei stotis randama, paieška nutraukiama. Rodyklių mygtukais ieškote stočių ir sustokite ties kiekviena rasta stotimi.

#### Iš anksto nustatyta stotis

Nusistatykite norimą stotį.

Paspauskite ir laikykite nuspaudę **PRESET** mygtuką, kol ekrane ims mirksėti **PRESET** rodinys. Rodyklių mygtukais pasirinkite stoties atminties vietą. Yra devynios atminties vietos (1–9).

Paspauskite **PRESET** mygtuką, kad išsaugotumėte atminties vietą.

#### Iš anksto nustatytos stoties pasirinkimas

Trumpai paspauskite **PRESET** mygtuką, kad galėtumėte slinkti per iš anksto nustatytas stotis.

## Bluetooth™

Norėdami įjungti „Bluetooth™“ režimą, paspauskite „Bluetooth™“ mygtuką ☒.

### Poravimas (jungimas)

Jeigu neprijungtas „Bluetooth™“ prietaisas, automatiškai pradėdamas „Bluetooth™“ poravimas ir ekrane mirksi simbolis ☒.

Radijus 3 minutes ieško „Bluetooth™“ prietaiso signalo.

Poruojant rankinių būdu nuspauskite mygtuką ☒ ir laikykite, kol pradės mirksėti simbolis ☒.

Kol mirksi simbolis ☒, „Bluetooth™“ prietaise pasirinkite „M18 Jobsite Radio“.

Kai kuriuose prietaisuose būtina įvesti PIN kodą „0000“.

„Bluetooth™“ prietaisą sujungus su radiju, ekrane rodomas simbolis ☒.

### Jungimas

Nuspauskite „Bluetooth™“ mygtuką ☒.

Kai radijus randa susietą „Bluetooth™“ įrenginį, radijo ekrane rodomas įrenginio pavadinimas.

Jeigu prarandamas ryšys tarp radijo ir „Bluetooth™“ prietaiso, radijus 3 minutes bandys vėl atkurti ryšį.

### Nuotolinis valdymas

Sujungti „Bluetooth™“ prietaisai gali būti valdomi nuotoliniu būdu „Start“ ir „Pause“ mygtukais. Jeigu norite iš vienos dainos pereiti į kitą, naudokite mygtukus ◀ ir ▶.

## NURODYMAI NORINT UŽTIKRINTI GERĄ SIGNALŲ PRIĖMIMĄ

Radiją pastatykite prie lango, nes sienos gali izoliuoti radijo signalą.

Radijo nestatykite arti trikdžių dažnių šaltinio (kompiuterio, mikrobangų krosnelės).

Anteną nustatykite į skirtingas padėtis / nukreipkite skirtingomis kryptimis.

Lauko stiprio rodinys padeda rasti optimalią padėtį patalpoje bei parinkti geriausią antenos nustatymą. Norėdami tai padaryti, paspauskite ir palaikykite paspaudę PRESET mygtuką, pasirinkite ekrano informaciją ir tada stiprį. Lauko stipris rodomas apatinėje eilutėje (žr. iliustraciją). Tuomet radiją padėkite taip, kad lauko stiprio rodytelyje būtų rodoma kuo daugiau padalų.

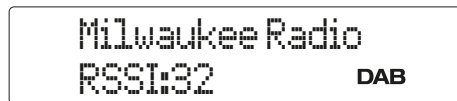

## TECHNINĖ PRIEŽIŪRA

Naudokite tik „Milwaukee“ priedus ir „Milwaukee“ atsargines dalis. Dalis, kurių keitimas neaprašytas, leidžiama keisti tik „Milwaukee“ klientų aptarnavimo skyriams (žr. garantiją/klientų aptarnavimo skyrių adresus brošiūroje).

Esant poreikiui, nurodžius mašinos modelį ir šešiaženklį numerį, esantį ant specifikacijų lentelės, klientų aptarnavimo centre arba tiesiogiai „Techronic Industries GmbH“, Max-Eyth-Str. 10, 71364 Winnenden, Vokietija, galite užsakyti išplėstinį prietaiso brėžinį.

## SIMBOLIAI

	Prieš pradėdami dirbti su prietaisu, atidžiai perskaitykite jo naudojimo instrukciją.
	ĮSPĖJIMAS! PERSPĖJIMAS! PAVOJUS!
	Prieš atlikdami bet kokius darbus įrenginyje, išimkite keičiamą akumuliatorių.
	Apsaugos klasė III
	Prietaisą galima naudoti tik patalpose, saugoti prietaisą nuo lietaus.
	Naudotų baterijų nedeginti.
	Nekraukite pažeistų keičiamų akumuliatorių, juos tuoj pat pakeiskite.
	Apsaugos klasė
	Neišmeskite baterijų atliekų, elektros ir elektroninės įrangos atliekų kaip nerūšiuotų komunalinių atliekų. Baterijų ir elektros bei elektroninės įrangos atliekos turi būti surenkamos atskirai. Iš įrangos turi būti pašalinatos baterijų, akumuliatorių atliekos ir šviesos šaltiniai. Patarimų dėl perdirbimo ir surinkimo vietos kreipkitės į vietinę instituciją arba pardavėją. Priklausomai nuo vietos teisės aktų, mažmenininkai gali būti įpareigoti nemokamai priimti atgal senas baterijas, seną elektros ir elektronikos įrangą. Jūsų indėlis į pakartotinį baterijų ir elektros bei elektroninės įrangos atliekų panaudojimą ir perdirbimą padeda sumažinti žaliavų poreikį. Akumuliatorių, ypač kurių sudėtyje yra ličio, ir elektros bei elektroninės įrangos atliekose yra vertingų, perdirbamų medžiagų, kurios gali neigiamai paveikti aplinką ir žmonių sveikatą, jei jos nebus šalinamos aplinką tausojančiu būdu. Ištrinkite personalo duomenis iš įrangos atliekų, jei tokių yra.
	Įtampa
	Nuolatinė srovė
	Europos atitikties ženklas
	Jungtinės Karalystės atitikties ženklas
	Ukrainos atitikties ženklas
	„EurAsian“ atitikties ženklas.

## TEHNIŠED ANDMED

	M18 RADDAB+G2
Konstruktisioon	Raadio
Vahelduvvoolu/alalಿಸvoolu adapteri sisend	100 - 240 V
Vahelduvvoolu/alalಿಸvoolu adapteri väljund	18 V
Nimtarbimine	54 W
Akupinge	18 V ---
Vastuvõtuala AM	522 - 1620 kHz
Vastuvõtuala FM	87,5 - 108 MHz
Vastuvõtuala DAB+	174,928 - 239,200 MHz
USB väljundpinge	5 V / 3 A
Kaitseklass	IP40
Kaal ilma akuga ja pakendamine	3,9 kg
Bluetooth™ tšiga versioon	5.1
Bluetooth™ tšiga sagedusriba (sagedusribad)	2.402 - 2.480 GHz
Maksimaalne kõrgepingejõudlus ülekanutud sagedusribas (sagedusribades)	-2.19 dBm
Soovituslik ümbrissev temperatuur töötamise ajal	-10...+40 °C
Soovituslikud akutüübid	M18...
Soovituslik laadija	M18..., M12-18..., M1418...

**▲ TÄHELEPANU!** Kõik selle elektrilise tööriista ga kaasasolevad ohutusnõuded, juhised, joonised ja spetsifikatsioonid tuleb läbi lugeda. Kõigi allpool loetletud juhiste eiramise tagajärjeks võib olla elektrilöökk, tulekahju ja/või rasked vigastused. **Hoidke kõik ohutusnõuded ja juhised edasiseks kasutamiseks hoolikalt alles.**

## RAADIO OHUTUSJUHISED

Ärge seadet kunagi avage, lahti võtke ega mingil viisil muutke.

Ärge kasutage seda seadet vee lähedal.

Puhastage ainult kuiva rätikuga. Mõned puhastusvahendid kahjustavad plasti või teisi isoleeritud osi. Hoidke seadet puhta ja kuivana, eemal õlist ja rasvast.

Hoodustõid võib teha ainult vastava väljaõppega personal.

Ärge asetage seadet küttekehade lähedusse.

Ventilatsiooni ava ei saa olla tõkestatud selliste asjadega kui ajakirjad, laulindad, kardinaid jt.

Mitte ükski tuleallikaid, nt. kütünlaid ei saa olla asetatud aparaaturil.

See ei saa olla välja pandud tilkuvana või solisevana ja mitte ükski objektit, mis on täidetud vedelikuga, nt. vaasid ei saa olla asetatud aparaaturil.

Mitte asetada toodet suletud raamatukappi või raamistikku ilma sobilikku ventilatsioonita.

Kus peamised pistikud kasutatakse kui välja lülitatud seadis, välja lülitatud seadis peab jääma valmilt rakendatav.

Ärge ronige seadme peale

Enne kõiki töid masina kallal võtke vahetatav aku välja.

## KASUTAMINE VASTAVALT OTSTARBELE

Raadio sobib digitaaliringhäälingu (DAB) ja analoogringhäälingu (AM/FM) vastuvõtmiseks ning ühendamiseks erinevate seadmetega Bluetooth™-i kaudu. Tänu tugevale konstruktsioonile peab raadio vastu karmidele tõokeskkondadele ja juhuslikele kukkumistele.

USB ühenduse kaudu on võimalik külge ühendatud seadmeid laadida.

Ärge kasutage seda toodet muudel kui normaalseks kasutamiseks ette nähtud viisidel.

## VÕRKU ÜHENDAMINE

Ühendage ainult ühefaasilise vahelduvvooluga ning ainult andmesilid toodud võrgupingega. Ühendada on võimalik ka kaitsekontaktita pistikupesadesse, kuna nende konstruktsioon vastab kaitseklassile II.

Elektroonilised seadmed vajavad stabiilset ja ühtlast toitepinget. Seadet ei tohi kasutada, kui toitepinge kõigub, nagu see on nt. generatoori toite puhul.

## AKUD

Ärge visake tarvitatud vahetatavaid akusid tulle ega olmeprügisse. Milwaukee pakub vanade akude keskkonnahoidlikku käitlust; palun küsige oma eriaselset tarnijat.

Ärge säilitage vahetatavaid akusid koos metallesemetega (lühiseoht).

Laadige süsteemi M18 vahetatavaid akusid ainult süsteemi M18 laadijatega. Ärge laadige nendega teiste süsteemide akusid.

## TÄHELEPANU!

Plahvatusoht aku asendamisel vale tüüpi akuga;

- äärmiselt kõrge või madalad temperatuurid aku kasutamisel, hoiustamisel või transportimisel;
- madal õhurõhk suurel kõrgusel;
- aku asendamine vale tüüpi akuga, mis võib kaitset mõõda minna (nt mõned liitiumakude tüübid);
- aku kõrvaldamine tulle või kuumahju või selle mehaaniline puruks pressimine või lõikamine;
- aku jätmise äärmiselt kõrgete temperatuuridega keskkonda, mis võib põhjustada plahvatust või kergsüttivate vedelike või gaaside lekkimist;
- aku jätmise äärmiselt madala õhurõhuga keskkonda, mis võib põhjustada plahvatust või kergsüttivate vedelike või gaaside lekkimist.

Ärge kunagi murdke akusid ja laadijaid lahti ning hoidke neid ainult kuivades ruumides. Kaitske niiskuse eest.

Äärmuslik koormusel või äärmuslikul temperatuuril võib kahjustatud vahetatavast akust akuedelik välja voolata. Akuedelikuga kokkupuutumise korral peske kohe vee ja seebiga. Silma sattumise korral loputage kiiresti põhjalikult vähemalt 10 minutit ning pöörduge viivitamatult arsti poole.

Antud seadet ei tohi käsitseda või puhastada piratud füüsiliste, sensorsete või vaimsete võimete, puudulike kogemuste või teadmistega isikud, välja arvatud juhul, kui neid instrueeriti nende ohutuse eest vastutava isiku poolt seadmega ohutus ümberkäimises. Ülanimetatud isikuid tuleb seadme kasutamisel jälgida. Seade ei kuulu laste kätte. Mittekasutuse korral tuleb seda kindlalt ja lastele kättesaamatult alal hoida.

**Hoia!** Lühisest põhjustatud tuleoht, vigastuste või toote kahjustuste vältimiseks ärge kastke tööriista, vahetusakut ega laadimiseseadet vedelikku ning jälgige, et vedelikke ei tungiks seadmetesse ega akusse. Korrodeeruvad või elektrit juhtivad vedelikud, nagu soolvesi, teatud kemikaalid ja pleegitusained või pleegitusained sisaldavad tooted, võivad põhjustada lühist.

### Aku madala laetuse näit:

Kui raadio töötab akurežiimil ja aku laeng langeb alla 10%, siis näidatakse displeil sümbolit .

### Aku kaitses:

Pikendamaks aku eluiga, lülitatakse raadio aku liiga madala laetuse korral välja. Sel juhul ühendage raadio vooluvõrku ja laadige aku.

Laadige pikema aja vältel kasutamata vahetusakud enne kasutamist täis.

Temperatuur üle 50 °C vähendab aku töövõimet. Vältige pikemat soojenemist päikese või kütteseadme mõjul.

Hoidke laadija ja vahetatava aku ühenduskontaktid puhtad.

Optimaalse patarei eluea tagamiseks, pärast kasutamist lae patareiplokk täielikult.

### LIITIUMIOONAKUDE JUHISED

#### Liitiumioonakude kasutus

Pikemat aega mittekasutatud akusid laadige veel enne kasutamist.

Temperatuur üle 50 °C vähendab aku töövõimet. Vältige pikemat soojenemist päikese või kütteseadme mõjul.

Hoidke laadija ja vahetatava aku ühenduskontaktid puhtad.

Optimaalse patarei eluea tagamiseks, pärast kasutamist lae patareiplokk täielikult.

Akud tuleks võimalikult pika kasutusea saavutamiseks pärast täislaadimist laadijast välja võtta.

Aku ladustamisel üle 30 päeva:

Hoiustage akut kuivas kohas, kus on temperatuur alla 27 °C.

Ladustage akut u 30-50% laetussesundis.

Laadige aku iga 6 kuu tagant täis.

#### Liitiumioonakude transport

Liitiumioonakud on allutatud ohtlike ainete transportimisega seonduvatele õigusaktidele.

Nende akude transportimine peab toimuma kohalikest, siseriiklikest ja rahvusvahelistest eeskirjadest ning määrustest kinni pidades.

- Tarbijad tohivad neid akusid edasiste piiranguteta tänaval transportida.
- Liitiumioonakude kommertstransport ekspedeerimisettevõtete kaudu on allutatud ohtlike ainete transportimisega seonduvatele õigusaktidele. Tarne-ettevalmistusi ja transporti tohivad teostada eranditult vastavalt koollitatu isikud. Kogu protsessi tuleb asjatundlikult jälgida.

Akude transportimisel tuleb järgida järgmisi punkte:

- Tehke kindlaks, et kontaktid on lühiste vältimiseks kaitstud ja isoleeritud.
- Pöörake tähelepanu sellele, et akupakk ei saaks pakendis nihkuda.
- Kahjustatud või välja voolanud akusid ei tohi kasutada.

Pöörduge edasiste juhiste saamiseks ekspedeerimisettevõtte poole.

### NUPUD



- Sisselülitamine
- Väljalülitamine



- Otsejuurdepääs Bluetooth™-režiimile



- Lülitamine DAB-, FM-, AM-režiimi vahel



- Menüü avamine – hoidke nuppu all
- Menüü valimine
- Eelseadistuste otsimine DAB-, AM- või FM-režiimis



- Kellaja kuvamine
- Kellaaja seadistamine – hoidke nuppu all



- Basside ja kõrguste seadistamine



- Edastamine/paus
- Otsimine



- Jaamaotsing AM/FM-režiimis
- Otsing AM/FM-režiimis – hoidke nuppu all
- Järgmise jaama valimine DAB-režiimis
- Edasihüppamine Bluetooth™-režiimis
- Vahetamine menüüpunktide vahel



- Helivaljus



#### Sisse-/väljalülitamine

Raadio sisse- ja väljalülitamiseks vajutage võrgulülit . Kuvatakse raadiojaam (sagedus).

#### Kellaaeg

Hoidke nuppu  all, kuni tunninäidik hakkab vilkuma.

Seadistage tunnid nooleklahvidega .

Vajutage nuppu  uuesti.

Seadistage minutid nooleklahvidega .

Seadistuse salvestamiseks vajutage uuesti nuppu .

#### EQ-seadistus

Basside ja kõrguste käsitsi seadistamiseks vajutage nuppu . Seadistage bassid nooleklahvidega . Vajutage uuesti nuppu  ja seadistage kõrgusi noolenuppude  abil.

#### Sagedusala valimine (DAB/AM/FM)

DAB-, FM-, AM-režiimi vahel lülitamiseks vajutage nuppu **MODE**.

#### Jaamaotsing AM/FM-režiimis (otsing ja otsingu peatamine)

Valige nupuga **MODE** AM või FM.

Sagedusala otsimiseks hoidke noolenuppe  all. Kui jaam on leitud, otsing peatub. Kasutage nooleklahve , et jaamu otsida ja iga leitud jaama juures peatuda.

#### Jaamaotsing DAB-režiimis (otsing ja otsingu peatamine)

Valige DAB nupuga **MODE**.

Hoidke nuppu **PRESET** all ja valige suvand „Auto scan“ (Automaatne skann) (automaatne otsing). Kui jaam on leitud, otsing peatub. Kasutage nooleklahve , et jaamu otsida ja iga leitud jaama juures peatuda.

#### Jaama eelseadistamine

Seadistage soovitud jaamale.

Hoidke nuppu **PRESET** all, kuni ekraanil vilgub näidik PRESET. Valige jaama mälukoht nooleklahvidega . Saadaval on üheksa mälu kohta (1–9).

Mälukoha salvestamiseks vajutage nuppu **PRESET**.

#### Eelseadistatud jaama valimine

Vajutage lühidalt nuppu **PRESET**, et liikuda läbi eelseadistatud jaamade.



#### Bluetooth™

Bluetooth™-režiimi aktiveerimiseks vajutage Bluetooth™-nuppu .

#### Pairing (sidestamine)

Kui ühtki Bluetooth™-seadet pole ühendatud, siis käivitub Bluetooth™-pairing automaatselt ja displeil vilgub sümbol .

Raadio otsib 3 minutit Bluetooth™-seadmete signaale.

Vajutage manuaalse pairing-u jaoks Bluetooth™-klahvi  ja hoidke vajutatult, kuni sümbol  vilgub.

Mil sümbol  vilgub, valige Bluetooth™-seadmel "M18 Jobsite Radio" välja.

Osadel seadmetel on tarvis sisestada PIN "0000".

Pärast Bluetooth™-seadme raadioga ühendamist näidatakse displeil sümbolit .



#### Ühendamine

Vajutage Bluetooth™-klahvi .

Kui raadio leiab ühendatud Bluetooth™-seadme, kuvatakse raadio ekraanil seadme nimi.

Kui ühendus läheb raadio ja Bluetooth™-seadme vahel kaduma, siis üritab raadio 3 minuti vältel ühendust taastada.

#### Kaugjuhtimine

Ühendatud Bluetooth™-seadmeid on võimalik Start- ja Paus-klahvi kaudu kaugjuhtida. Kasutage laulude vahel edasi-tagasi hüppamiseks klahve  ja .

### HEA VASTUVÕTU TAGAMISE JUHISED

Paigutage raadio akna lähedale, sest seinad võivad raadiosignaali summutada.

Raadiot ei tohi paigaldada häirivate sageduste lähedusse (arvutid, mikrolaineahjud).

Keerake antenni erinevates asenditesse/suundadesse.



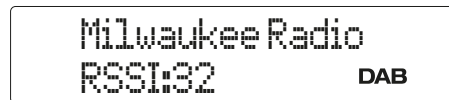











Väljatugevuse näidik lihtsustab ruumis optimaalse asendi või antenni parima suuna leidmist. Selleks hoidke all nuppu PRESET, valige ekraaninfo ja seejärel tegevus. Välja tegevus kuvatakse alumisel real (vt joonis). Seejärel paigutage raadio sellisel, et kuvataks võimalikult palju välja tegevuse sambaid.



#### HOOLDUS

Kasutage ainult Milwaukee tarkvuid ja Milwaukee tagavaraosi. Detailid, mille väljavahetamist pole kirjeldatud, laske välja vahetada Milwaukee klienditeeninduspunkti (vaadake brošüüri garantii / klienditeeninduste aadressid).

Vajadusel saab nõuda seadme plahvatusjoonise võimsussildil oleva masinatüübi ja kuuekohalise numbril alusel klienditeeninduspunkti või vahetult Techtronic Industries GmbH, Max-Eyth-Straße 10, 71364 Winnenden, Germany.

	Palun lugege enne käiklaskmist kasutamisejuhend hoolikalt läbi.
	TÄHELEPANU! HOIATUS! OHT!
	Enne kõiki töid masina kallal võtke vahetatav aku välja.
	Kaitseklass III
	Seade sobib ainult ruumides kasutamiseks, ärge jätke seadet vihma kätte.
	Kasutatud akusid mitte visata tulle.
	Ärge laadige kahjustatud vahetatavat akut, vaid asendage see kohe uuega.
	IP40 Kaitseklass
	Ärge kõrvaldage patareide, elektri- ja elektroonikaseadmete jäätmeid sorteerimata olmejäätmetena. Akude, elektri- ja elektroonikaseadmete jäätmed tuleb koguda eraldi. Akude, akumulaatorite ja valgusalilike jäätmed tuleb seadmetest eemaldada. Küsige oma kohalikust omavalitsusest või jaemüüjal nõuandeid ringlussevõtu ja kogumispunkti kohta. Olenevalt kohalikest määrustest võib jaemüüjal lasuda kohustus võtta akude, elektri- ja elektroonikaseadmeid vastu tasuta. Teie panus akude, elektri- ja elektroonikaseadmete jäätmete korduskasutusse ja ringlussevõtu aitamiseks vähendab nõudlust toorainete järele. Akud, eriti liitiumakud ning elektri- ja elektroonikaseadmete jäätmed, sisaldavad väärtuslikke taaskasutatavaid materjale, mis võivad kahjustada keskkonda ja inimeste tervist, kui neid ei kõrvaldata keskkonناسöbralikul viisil. Kustutage kõrvaldatavatest seadmetest isiklikud andmed, kui neid seal on.
	Pinge
	Alalisvool
	Euroopa vastavusmargis
	Ühendkuningriigi vastavusmargis
	Ukraina vastavusmärk
	Euraasia vastavusmärk.



ТЕХНИЧЕСКИЕ ХАРАКТЕРИСТИКИ	
Модель	M18 RADDAB+G2
Вход блока питания	Радио
Выход блока питания	100 - 240 V
Номинальная выходная мощность	18 V
Напряжение аккумуляторной батареи	54 W
Диапазон настройки AM	18 V ---
Диапазон настройки FM	522 - 1620 kHz
Диапазон настройки DAB+	87,5 - 108 MHz
Выходное напряжение USB	174,928 - 239,200 MHz
Класс защиты	5 V / 3 A
Вес без аккумулятора и упаковки	IP40
Версия Bluetooth™	3,9 kg
Диапазон частот Bluetooth™ (диапазоны частот)	5.1
Максимальная мощность высокой частоты в диапазоне частот передачи (диапазонах частот)	2.402 - 2.480 GHz
Рекомендованная температура окружающей среды во время работы	-2.19 dBm
Рекомендованные типы аккумуляторных блоков	-10...+40 °C
Рекомендованные зарядные устройства	M18...
	M18..., M12-18..., M1418...

**ВНИМАНИЕ!** Ознакомьтесь со всеми предупреждениями относительно безопасного использования, инструкциями, иллюстративным материалом и техническими характеристиками, поставляемыми с этим электроинструментом. Несоблюдение всех нижеследующих инструкций может привести к поражению электрическим током, пожару и/или тяжелым травмам. **Сохраняйте эти инструкции и указания для будущего использования.**

#### УКАЗАНИЯ ПО БЕЗОПАСНОСТИ РАДИОПРИЕМНИКА

Никогда не пытайтесь модифицировать или разбирать прибор.

Не используйте радиоприемник вблизи воды.

Производите очистку только сухой тканью. Некоторые очищающие вещества и растворители губительны для пластика и других частей аппарата. Защищайте рукоятку от попадания масла и смазки, содержите ее в чистоте и сухости.

Сервисные работы должны выполняться только квалифицированным персоналом.

Не устанавливайте прибор вблизи источников тепла.

Вентиляционные отверстия должны всегда оставаться открытыми, их нельзя закрывать такими предметами, как газеты, скатерти, занавеси и т.д.

Не ставьте на прибор источники открытого огня как, например, свечи.

Не допускайте попадания капель или брызг на прибор. Нельзя ставить на прибор контейнеры с жидкостями как, например, вазы.

Не ставьте прибор внутри закрытых стеллажей или в шкафах без достаточной вентиляции.

Если для отключения прибора от сети используется сетевой штекер, то необходимо обеспечить легкий и быстрый доступ к этому сетевому штекеру.

Не забирайтесь на устройство

Выньте аккумулятор из машины перед проведением с ней каких-либо манипуляций.

#### ИСПОЛЬЗОВАНИЕ

Радиоприемник подходит для приема цифрового радио (DAB), аналогового радио (AM/FM) и для подключения к различным устройствам через Bluetooth™. Благодаря прочной конструкции радиоприемник выдерживает жесткие условия эксплуатации и случайные падения.

USB-разъем позволяет заряжать подключенные устройства.

Данное изделие запрещено использовать образом, отличающимся от указанного предусмотренного способа применения.

#### ПОДКЛЮЧЕНИЕ К ЭЛЕКТРОСЕТИ

Подсоединять только к однофазной сети переменного тока с напряжением, соответствующим указанному на инструменте. Электроинструмент имеет второй класс защиты, что позволяет подключать его к розеткам электропитания без заземляющего вывода.

Для электронных устройств требуется стабильное и равномерное электропитание. Устройство нельзя эксплуатировать при колебаниях напряжения питания, например, в случае работы от генератора.

#### АККУМУЛЯТОР

Не выбрасывайте использованные аккумуляторы вместе с домашним мусором и не сжигайте их. Дистрибьюторы компании Milwaukee предлагают восстановление старых аккумуляторов, чтобы защитить окружающую среду.

Не храните аккумуляторы вместе с металлическими предметами во избежание короткого замыкания.

Для зарядки аккумуляторов модели M18 используйте только зарядным устройством M18. Не заряжайте аккумуляторы других систем.

#### ВНИМАНИЕ!

Опасность взрыва возникает: при замене аккумулятора на аккумулятор неправильного типа;

- при экстремально высоких или низких температурах, которым аккумулятор может подвергаться во время эксплуатации, хранения или транспортировки;
- при низком давлении воздуха на большой высоте;
- при замене аккумулятора на аккумулятор неправильного типа, который может обойти защиту (например, для некоторых типов литиевых аккумуляторов);
- при утилизации аккумулятора в огне или горячей печи, механическом раздавливании или разрезании аккумулятора;
- при оставлении аккумулятора в окружающей среде с очень высокими температурами, которые могут привести к взрыву или утечке легко воспламеняющихся жидкостей или газов;
- если аккумулятор, подвергается экстремально низкому давлению воздуха, которое может привести к взрыву или утечке легко воспламеняющихся жидкостей или газов.

Аккумуляторы и зарядные устройства ни в коем случае не вскрывать, хранить только в сухих помещениях. Защищать от влаги.

Аккумуляторная батарея может быть повреждена и дать течь под воздействием чрезмерных температур или повышенной нагрузки. В случае контакта с аккумуляторной кислотой немедленно промойте место контакта мылом и водой. В случае попадания кислоты в глаза промойте глаза в течении 10 минут и немедленно обратитесь за медицинской помощью.

Данное устройство не разрешается эксплуатировать или чистить лицам с ограниченными физическими, сенсорными или умственными способностями, а также лицам с недостаточным опытом или знаниями, за исключением случаев, когда они были проинструктированы по безопасному обращению с устройством лицом, по закону отвечающим за их безопасность. При использовании устройства лицами, названными выше, за ними надлежит осуществлять надзор.

Никогда не допускайте попадания устройства в руки детям. Поэтому если устройство не используется, его надлежит хранить в безопасном и недоступном для детей месте.

**Предупреждение!** Для предотвращения опасности пожара в результате короткого замыкания, травм и повреждения изделия не опускайте инструмент, сменный аккумулятор или зарядное устройство в жидкости и не допускайте попадания жидкостей внутрь устройств или аккумуляторов. Коррозионные и проводящие жидкости, такие как соленый раствор, определенные химикаты, отбеливающие средства или содержащие их продукты, могут привести к короткому замыканию.

#### Индикатор недостаточного заряда аккумулятора:

Если радиоприемник работает от аккумулятора, а степень заряда аккумулятора падает ниже 10%, на дисплее появляется символ .

#### Защита аккумулятора:

Для увеличения срока службы аккумулятора радиоприемник отключается при слишком низком заряде аккумулятора. В этом случае необходимо подключить радиоприемник к электросети и зарядить аккумулятор.

Сменные аккумуляторы, не использованные долгое время, перед эксплуатацией следует подзарядить.

Температура выше 50°C снижает работоспособность аккумуляторов. Избегайте продолжительного нагрева или прямого солнечного света (риск перегрева).

Контакты зарядного устройства и аккумуляторов должны содержаться в чистоте.

Для обеспечения оптимального срока службы аккумулятора необходимо полностью заряжать после использования прибора.

#### УКАЗАНИЯ ДЛЯ ЛИТИЙ-ИОННЫХ АККУМУЛЯТОРОВ

##### Использование литий-ионных аккумуляторов

Перед использованием аккумулятора, которым не пользовались некоторое время, его необходимо зарядить.

Температура выше 50°C снижает работоспособность аккумуляторов. Избегайте продолжительного нагрева или прямого солнечного света (риск перегрева).

Контакты зарядного устройства и аккумуляторов должны содержаться в чистоте.

Для обеспечения оптимального срока службы аккумулятора необходимо полностью заряжать после использования прибора.

Для достижения максимально возможного срока службы аккумуляторы после зарядки следует вынимать из зарядного устройства.

При хранении аккумулятора более 30 дней: Хранить аккумулятор в сухом месте при температуре ниже 27 °C. Храните аккумулятор с зарядом примерно 30% - 50%. Каждые 6 месяцев аккумулятор следует заряжать.

##### Транспортировка литий-ионных аккумуляторов

Литий-ионные аккумуляторы в соответствии с предписаниями закона транспортируются как опасные грузы.

Транспортировка этих аккумуляторов должна осуществляться с соблюдением местных, национальных и международных предписаний и положений.

- Эти аккумуляторы могут перевозиться по улице потребителем без дальнейших обязательств.
- При коммерческой транспортировке литий-ионных аккумуляторов экспедиторскими компаниями действуют положения, касающиеся транспортировки опасных грузов. Подготовка к отправке и транспортировка должны производиться исключительно специально обученными лицами. Весь процесс должен находиться под контролем специалиста.

При транспортировке аккумуляторов необходимо соблюдать следующие пункты:

- Убедитесь, что контакты защищены и изолированы во избежание короткого замыкания.
- Следите за тем, чтобы аккумуляторный блок не соскользнул внутри упаковки.
- Транспортировка поврежденных или протекающих аккумуляторов запрещена.

За дополнительными указаниями обратитесь к своему экспедитору.

#### КНОПКИ



- Включение
- Выключение



- Прямой доступ к режиму Bluetooth™



- Переключение между DAB, FM, AM



- Открыть меню — нажать и удерживать кнопку нажатой
- Выбор меню
- Поиск предустановок в режиме DAB, AM или FM



- Показание времени
- Установка времени — нажать и удерживать кнопку нажатой



- Регулировка низких и высоких частот



- Воспроизведение/пауза
- Поиск



- Поиск станций в режиме AM/FM
- Поиск в режиме AM/FM — нажать и удерживать кнопку нажатой



- Выбор следующей станции в режиме DAB
- Переход вперед в режиме Bluetooth™
- Переключение между пунктами меню



- Громкость звука



#### Включение/выключение

Для включения и выключения радиоприемника нажать выключатель питания . На дисплее отображается радиостанция (частота).

#### Время

Нажать и удерживать кнопку  нажатой до тех пор, пока не начнет мигать индикатор времени в часах.







Настроить часы с помощью кнопок со стрелками  .

Снова нажать кнопку .

Настроить минуты с помощью кнопок со стрелками  .

Для сохранения настройки еще раз нажать кнопку .

#### Настройка эквалайзера





Для ручной настройки низких и высоких частот нажать кнопку . Отрегулировать низкие частоты с помощью кнопок со стрелками  . Снова нажать кнопку  и отрегулировать высокие частоты с помощью кнопок со стрелками  .

#### Выбор частотного диапазона (DAB/AM/FM)

Нажать кнопку **MODE** для переключения между DAB, AM или FM.

#### Поиск станций в режиме AM/FM (поиск и остановка поиска)

Выбрать AM или FM с помощью кнопки **MODE**.

Нажать и удерживать кнопки со стрелками   для поиска частотного диапазона. Если станция найдена, поиск останавливается. Использовать кнопки со стрелками   для поиска станций и остановки на каждой найденной станции.

#### Поиск станций в режиме DAB (поиск и остановка поиска)

Выбрать DAB с помощью кнопки **MODE**.

Нажать и удерживать кнопку **PRESET**, выбрать опцию «Auto scan» (автоматический поиск). Если станция найдена, поиск останавливается. Использовать кнопки со стрелками   для поиска станций и остановки на каждой найденной станции.

## Предустановка станции

Настроиться на нужную станцию.

Нажать и удерживать кнопку **PRESET**, пока на дисплее не начнет мигать индикатор PRESET. С помощью кнопок со стрелками ◀▶ выбрать ячейку памяти для станции. Имеется девять ячеек памяти (1–9).

Для сохранения ячейки памяти нажать кнопку **PRESET**.

## Выбор предустановленной станции

Кратковременно нажать кнопку **PRESET** для прокрутки предустановленных станций.

## Bluetooth™

Для активации режима Bluetooth™ нажать кнопку Bluetooth™.

## Создание пары (установление соединения)

Если устройство Bluetooth™ подключено, создание Bluetooth™-пары начинается автоматически, а на дисплее мигает символ ✖.

В течение 3 минут радиоприемник ведет поиск сигнала от устройства Bluetooth™.

Для создания пары вручную нажать кнопку Bluetooth™ ✖ и удерживать ее нажатой до тех пор, пока не начнет мигать символ ✖.

Во время мигания символа ✖ на устройстве Bluetooth™ выбрать "M18 Jobsite Radio".

Некоторые устройства требуют ввод пин-кода "0000".

После подключения устройства Bluetooth™ к радиоприемнику на дисплее появится символ ✖.

## Установление соединения

Нажать кнопку Bluetooth ✖.

Когда радиоприемник находит сопряженное устройство Bluetooth™, его название отображается на дисплее радиоприемника.

При нарушении соединения между радиоприемником и устройством Bluetooth™ радиоприемник в течение 3 минут будет предпринимать попытки по восстановлению соединения.

## Дистанционное управление

Дистанционное управление подключенными устройствами Bluetooth™ осуществляется кнопкой воспроизведения/паузы. Для перехода между композициями вперед/назад использовать кнопки ◀ и ▶.

## УКАЗАНИЯ ПО КАЧЕСТВЕННОМУ ПРИЕМУ

Установите радиоприемник возле окна, стены могут глушить радиосигнал.

Не устанавливайте радиоприемник рядом с источниками помех (компьютер, микроволновая печь).

Поверните антенну в различных направлениях.

Индикатор напряженности поля помогает найти оптимальное расположение в помещении или наилучшую настройку антенны. Для этого нажать и удерживать кнопку PRESET, выбрать отображаемую информацию, а затем напряженность поля. Напряженность поля отображается в нижней строке (см. рисунок). Затем расположить радиоприемник так, чтобы на индикаторе напряженности поля было как можно больше полосок.

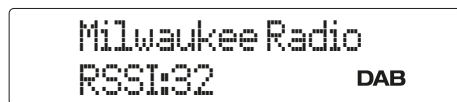

## ТЕХНИЧЕСКОЕ ОБСЛУЖИВАНИЕ

Пользуйтесь аксессуарами и запасными частями Milwaukee. В случае возникновения необходимости в замене, которая не была описана, обращайтесь в один из сервисных центров по обслуживанию электроинструментов Milwaukee (см. список сервисных организаций).

При необходимости, у сервисной службы или непосредственно у фирмы Techtronic Industries GmbH, Max-Eyth-Str. 10, 71364, Винненден,

Германия, можно запросить сборочный чертеж устройства, сообщив его тип и шестизначный номер, указанный на фирменной табличке.

## СИМВОЛЫ

	Просьба внимательно прочесть инструкцию по использованию перед использованием инструмента.
	ОСТОРОЖНО! ПРЕДУПРЕЖДЕНИЕ! ОПАСНОСТИ!
	Выньте аккумулятор из машины перед проведением с ней каких-либо манипуляций.
	Класс защиты III
	Устройство может использоваться только внутри помещений. Не допускается оставлять устройство под дождем.
	Израсходованные сменные аккумуляторы не бросайте в огонь.
	Никогда не заряжайте поврежденные аккумуляторы. Замените их новыми.
	Класс защиты IP40
	Не выбрасывайте отработавшие батареи, электрическое и электронное оборудование вместе с несортированными бытовыми отходами. Отработавшие батареи, а также электрическое и электронное оборудование должны быть утилизированы отдельно. Отработавшие батареи, аккумуляторы и источники света необходимо предварительно извлечь из оборудования. За дополнительной информацией по утилизации и сбору обратитесь в местные муниципальные органы или в розничный магазин. Нормативные требования в некоторых регионах могут обязывать розничные магазины бесплатно утилизировать отработавшее электрическое и электронное оборудование, а также отработавшие батареи. Повторное использование и переработка отработавших батарей, а также старого электронного и электрического оборудования позволяет снизить потребность в сырьевых ресурсах. Отработавшие батареи содержат среди прочего литий, а электронное и электрическое оборудование — ценные перерабатываемые материалы. Однако при ненадлежащей утилизации данные компоненты могут нанести вред окружающей среде и здоровью человека. Удалите конфиденциальную информацию с оборудования при ее наличии.
	Напряжение
	Постоянный ток
	Европейский знак соответствия
	Британский знак соответствия
	Украинский знак соответствия
	Евразийский знак соответствия

ТЕХНИЧЕСКИ ДАННИ	M18 RADDAB+G2
Тип	Работно радио
Мрежова част Вход	100 - 240 V
Мрежова част Изход	18 V
Номинална консумирана мощност	54 W
Напрежение на батерията	18 V ---
Обхват на радиоприемника AM	522 - 1620 kHz
Обхват на радиоприемника FM	87,5 - 108 MHz
Обхват на радиоприемника DAB+	174,928 - 239,200 MHz
USB изходното напрежение	5 V / 3 A
Клас на защита	IP40
Тегло без резервна батерия и опаковане	3,9 kg
Версия на Bluetooth™	5.1
Честотен обхват (честотни обхвати) на Bluetooth™	2.402 - 2.480 GHz
Максимална високочестотна мощност в предавания честотен обхват (честотни обхвати)	-2.19 dBm
Препоръчителна околна температура при работа	-10...+40 °C
Препоръчителни видове акумулаторни батерии	M18...
Препоръчителни зарядни устройства	M18..., M12-18..., M1418...

**ВНИМАНИЕ!** Прочетете всички указания за безопасност, инструкции, илюстрации и спецификации за този електроинструмент. Пропуските при спазване на приведените по-долу указания могат да доведат до токов удар, пожар и/или тежки травми. **Запазете тези инструкции и указания за безопасност за бъдещи справки.**

## ИНСТРУКЦИИ ЗА БЕЗОПАСНОСТ НА РАДИОТО

Уредът никога да не се отваря, да не се разглобява и да не променя по какъвто и да било начин.

Уредът да не се използва близо до вода.

Почиствайте само със суха кърпа. Някои почистващи препарати повреждат пластмаса или други изолирани части. Поддържайте уреда чист и сух, по него да няма масло и тегс.

Сервизните работи трябва се извършват само от подходящо квалифициран персонал.

Не поставяйте уреда близо до горещи източници.

Дръжте вентилационните отвори (процепи) отворени и не ги покривайте с предмети като вестници, покривки, завеси и т.н.

Не поставяйте върху уреда открити пламъци като например свещи.

Уредът не трябва да бъде излаган на капеща или пръскаща вода. Върху уреда не бива да се поставят съдове с течност, като например вази.

Не поставяйте уреда в затворени етажерки или шкафове без достатъчна вентилация.

Ако щекерът на захранването се използва за изключване на уреда от електрическата мрежа, то щекерът трябва да е лесно достъпен по всяко време.

Не стъпвайте върху уреда.

Преди започване на каквито е да е работи по машината извадете акумулатора.

## ИЗПОЛЗВАНЕ ПО ПРЕДНАЗНАЧЕНИЕ

Радиото е подходящо за приемане на цифрово радио (DAB), аналогово радио (AM/FM) и за свързване с различни устройства чрез Bluetooth™. Благодарение на здравата си конструкция, радиото е издръжливо и на груби експлоатационни условия и падания поради небрежност.

С помощта на USB връзката, свързани към радиото уреди могат да бъдат зареджани.

Не използвайте продукта по начин, различен от този, който е посочен за нормална употреба.

## ЗАЩИТА НА ДВИГАТЕЛЯ В ЗАВИСИМОСТ ОТ НАТОВАРВАНЕТО

Да се свързва само към еднофазен променлив ток и само към мрежово напрежение, посочено върху заводската табелка. Възможно е и свързване към контакт, който не е от тип "шuko", понеже конструкцията е от защитен клас II.

Електронните уреди се нуждаят от стабилно и равномерно електрозахранване. Не използвайте с уреда с нестабилно електрозахранване, например с генератор.

## АКУМУЛАТОРИ

Не извърляйте изхабените аккумулятори в огъня или в при битовите отпадъци. Milwaukee предлага екологосъобразно събиране на старите аккумулятори; моля попитайте Вашия специализиран търговец.

Не съхранявайте акумулаторите заедно с метални предмети (опасност от късо съединение).

Акумулатори от системата M18 да се зареждат само със зарядни устройства от системата M18 laden. Да не се зареждат акумулатори от други системи.

## ВНИМАНИЕ!

Опасност от експлозия, ако акумулаторната батерия се замени с батерия от неправилен тип;

- прекалено високи или ниски температури, на които акумулаторната батерия може да бъде изложена по време на употребата, съхранението или транспорта,
- ниско въздушно налягане на голяма височина,
- смяната на акумулаторна батерия с батерия от неправилен тип, който може да шунтира предпазител (напр. при някои литиеви батерии),
- извърлянето на акумулаторна батерия в огън или гореща печка, или механично притискане или рязане на акумулаторната батерия,
- оставянето на акумулаторната батерия в среда с прекалено високи температури, които могат да доведат до експлозия или до изтичане на запалими течности или газове,
- акумулаторна батерия, която е изложена на прекалено ниско въздушно налягане, което може да доведе до експлозия или до изтичането на запалими течности или газове.

Никога не отваряйте акумулаторните батерии и зарядните устройства и ги съхранявайте само в сухи помещения. Пазете от влага.

При екстремно натоварване или екстремна температура от повредени акумулатори може да изтече батерийна течност. При допир с такава течност веднага измийте с вода и сапун. При контакт с очите веднага изплаквайте старателно най-малко 10 минути и незабавно потърсете лекар.

Не е разрешено уредът да се обслужва или почиства от лица, които са с ограничени физически, сетивни или интелектуални възможности респективно които имат ограничен опит и познания, освен в случаите, в които са инструктирани за безопасен боравене с уреда от лице, което е законно упълномощено да отговаря за тяхната сигурност и безопасност. При използване на уреда горе посочените лица трябва да бъдат надзирани Уредът не бива да се предоставя на деца. Поради тази причина в случаите, когато не се използва, уредът трябва да бъде съхраняван на сигурно място, извън достъпа на деца.

**Предупреждение!** За да избегнете опасността от пожар, предизвикана от късо съединение, както и нараняванията и повредите на продукта, не поталяйте инструмента, сменяемата акумулаторна батерия или зарядното устройство в течности и се погрижете в уредите и акумулаторните батерии да не попадат

течности. Течностите, предизвикващи корозия или провеждащи електричество, като солена вода, определени химикали, изобелващи вещества или продукти, съдържащи изобелващи вещества, могат да предизвикат късо съединение.

#### Индикатор за изтощена батерия:

Когато радиото работи на захранване от батерията и нивото на заряд на батерията падне под 10%, индикаторът за изтощена батерия  се появява на дисплея.

#### Защита на батерията:

За да се увеличи срокът на живот на батерията, радиото се самоизключва, когато батерията е прекалено изтощена. В такъв случай свържете радиото към електрическата мрежа, за да заредите батерията.

Заредете преди употреба неизползваните дълго време батерии.

Температура над 50°C намалява мощността на акумулатора. Да се избягва по-продължително нагряване на слънце или от отопление.

Поддържайте чисти присъединителните контакти на зарядното устройство и на акумулатора.

За оптимална продължителност на живот след употреба батериите трябва да се зарядят напълно.

### УКАЗАНИЯ ЗА ЛИТИЕВО-ЙОННИ АКУМУЛАТОРНИ БАТЕРИИ

#### Употреба на литиево-йонни акумулаторни батерии

Акумулатори, които не са ползвани по-дълго време, преди употреба да се дозаредят.

Температура над 50°C намалява мощността на акумулатора. Да се избягва по-продължително нагряване на слънце или от отопление.

Поддържайте чисти присъединителните контакти на зарядното устройство и на акумулатора.

За оптимална продължителност на живот след употреба батериите трябва да се зарядят напълно.

За възможно най-дълъг експлоатационен живот, акумулаторните батерии трябва след зареждане да се отстранят от зарядното устройство.

При съхранение на батериите за повече от 30 дни: Съхранявайте акумулаторната батерия на сухо място при температура под 27 °C.

Съхранявайте батерията при 30 до 50 % от заряда. Зареждайте батерията на всеки 6 месеца.

#### Транспортиране на литиево-йонни акумулаторни батерии

Литиево-йонните батерии са предмет на законите разпоредби за превоз на опасни товари.

Превозът на тези батерии трябва да се извършва в съответствие с местните, националните и международните разпоредби и регламенти.

- Потребителите могат да превозват тези батерии по пътя без допълнителни изисквания.
- Превозът на литиево-йонни батерии от транспортни компании е предмет на законите разпоредбите за превоз на опасни товари. Подготовката на превоза и самият превоз трябва да се извършват само от обучени лица. Целият процес трябва да е под професионален надзор.

Спазвайте следните изисквания при превоз на батерии:

- Уверете се, че контактите са защитени и изолирани, за да се избегне късо съединение.
- Уверете се, че няма опасност от разместване на батерията в опаковката.
- Не превозвайте повредени батерии или такива с течове.

Обърнете се към Вашата транспортна компания за допълнителни инструкции.

### БУТОНИ



- Включване
- Изключване



- Директен достъп до режима Bluetooth™



- Превключване между DAB, FM, AM



- Отваряне на меню – задръжте бутоната натиснат
- Избор на меню
- Търсене на предварителни настройки в режим DAB, AM или FM



- Показване на часа
- Настройка на часа – задръжте бутоната натиснат



- Настройка на басови и високи честоти



- Възпроизвеждане/пауза
- Търсене



- Търсене на станция в режим AM/FM
- Търсене в режим AM/FM – задръжте бутоната натиснат
- Избор на следващата станция в режим DAB
- Преминаване напред в режим Bluetooth™
- Превключване между точки от менюто



- Сила на звука

#### Включване/изключване

Натиснете мрежовия прекъсвач , за да включите и изключите радиото. Показва се радиостанцията (честотата).

#### Часовник

Задръжте натиснат бутоната , докато индикацията за час започне да мига.



Настройте часа с бутоните със стрелки ◀▶.

Натиснете отново бутоната .

Настройте минутите с бутоните със стрелки ◀▶.

Натиснете отново бутоната , за да запааметите настройката.

#### Настройка на еквалайзера

За ръчна настройка на нискочестотните и височестотните звуци натиснете бутоната . Настройте нискочестотните звуци с бутоните със стрелки ◀▶. Натиснете отново бутоната  и настройте височестотните звуци с помощта на бутоните със стрелки ◀▶.

#### Избор на честотна лента (DAB/AM/FM)

Натиснете бутоната **MODE**, за да превключите между DAB, AM или FM.

#### Търсене на станция в режим AM/FM (търсене и спиране на търсенето)

Изберете AM или FM с бутоната **MODE**.

Задръжте натиснати бутоните със стрелки ◀▶, за да претърсите честотната лента. Когато бъде намерена станция, търсенето спира. Използвайте бутоните със стрелки ◀▶, за да претърсвате станциите и да спирате при всяка намерена станция.

#### Търсене на станция в режим DAB (търсене и спиране на търсенето)

Изберете DAB с бутоната **MODE**.

Задръжте натиснат бутоната **PRESET** и изберете опцията „Auto scan“ (автоматично търсене). Когато бъде намерена станция, търсенето спира. Използвайте бутоните със стрелки ◀▶, за да претърсвате станциите и да спирате при всяка намерена станция.

#### Предварително настройване на станции

Настройте желаната станция.

Задръжте натиснат бутоната **PRESET**, докато индикацията **PRESET** започне да мига на дисплея. С бутоните със стрелки ◀▶ изберете за станцията позиция в паметта. На разположение са девет позиции в паметта (1–9).

Натиснете бутоната **PRESET**, за да запааметите позицията в паметта.

#### Избор на предварително настроена станция

Натиснете за кратко бутоната **PRESET**, за да превъртите предварително настроените станции.



#### Bluetooth™

За да активирате режима Bluetooth™, натиснете бутоната за Bluetooth™ .

#### Процедура за свързване (pairing)

Ако няма свързани Bluetooth™ уреди, процедурата за свързване (pairing) ще стартира автоматично и знакът  на дисплея ще започне да мига.

Радиото ще търси сигнал от Bluetooth™ уреди в продължение на 3 минути.

За ръчно свързване (pairing) натиснете бутоната  и го дръжте натиснат, докато знакът  започне да мига.

Докато знакът  мига, изберете "M18 Jobsite Radio" на Bluetooth™ уреда.

При някои уреди е необходимо да въведете PIN "0000".

При успешно свързване (pairing) на Bluetooth™ уреда с радиото, знакът  се появява на дисплея.



#### Свързване

Натиснете бутоната за Bluetooth™ .

Когато радиото намери едно Bluetooth™ устройство, името на устройството се показва на дисплея на радиото.

Ако връзката между радиото и Bluetooth™ уреда се изгуби, радиото ще опита в продължение на 3 минути да възстанови връзката.

#### Дистанционно управление

Свързани Bluetooth™ уреди могат да бъдат управлявани чрез бутоните за старт и пауза на радиото. За да превключват между песните, използвайте бутоните  и .

#### УКАЗАНИЯ ЗА ДОБЪР ОБХВАТ

Поставяйте радиото близо до прозореца; стените могат да заглушат радиосигнала.

Не поставяйте радиото в близост до смущаващи честоти (компютри, микровълнови печки).

Завъртете антената в различни положения/посоки.

Индикацията за силата на полето улеснява намирането на оптимално положение в помещението, респ. на най-добрата настройка на антената. За четпа задръжте натиснат **PRESET**, изберете информация на дисплея и след това силата. Силата на полето се показва на долния ред (вижте изображението). След това разположете радиото така, че на индикацията за силата на полето да се покажат възможно най-много стъпчета.

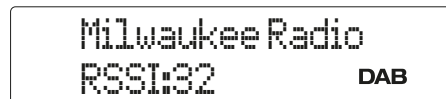















#### ПОДДРЪЖКА

Да се използват само аксесоари на Milwaukee и резервни части на Milwaukee. Елемента, чията подмяна не е описана, да се дадат за подмяна в сервис на Milwaukee (вижте брошурата "Гаранция и адреси на сервиси).

При необходимост можете да поискате схема на елементите на уреда при посочване на обозначение на машината и шестцифрения номер на табелката за технически данни от Вашия сервис или директно на Techtronic Industries GmbH, Max-Eyth-Straße 10, 71364 Winnenden, Германия.

#### СИМВОЛИ

	Моля, преди пускане на уреда в експлоатация прочетете внимателно инструкцията за употреба.
	ВНИМАНИЕ! ПРЕДУПРЕЖДЕНИЕ! ОПАСНОСТ!
	Преди започване на каквито и да е работи по машината извадете акумулатора.
	Клас на защита III
	Уредът е подходящ за използване само в помещения. Да не се излага на дъжд.
	Не хвърляйте сменяемите акумулатори в огъня.
	Ако акумулаторът е повреден, не го зареждайте, а веднага го сменете.
	Клас на защита
	Отпадъците от батерии, отпадъците от електрическо и електронно оборудване не трябва да се изхвърлят заедно с битовите отпадъци. Отпадъците от батерии, отпадъците от електрическо и електронно оборудване трябва да се събират и изхвърлят отделно. Преди изхвърлянето отстранявайте от уредите отпадъците от батерии, отпадъците от акумулатори и лампите. Информирайте се от местните служби или от своя специализиран търговец относно фирмите за рециклиране и местата за събиране на отпадъци. В зависимост от местните разпоредби, търговците на дребно могат са задължени да приемат безплатно върнатите обратно отпадъци от батерии и от електрическо и електронно оборудване. Дайте своя принос за намаляването на нуждите от суровини чрез повторната употреба и рециклирането на Вашите отпадъци от батерии и отпадъци от електрическо и електронно оборудване. Отпадъците от батерии (най-вече литиево-йонните батерии) и отпадъците от електрическо и електронно оборудване съдържат ценни рециклиращи се материали, които могат да повлияят отрицателно на околната среда и на Вашето здраве, ако не се изхвърлят по екологосъобразен начин. Преди изхвърлянето като отпадък изтрийте от Вашия употребяван уред евентуално наличните в него лични данни.
	Напрежение
	Постоянен ток
	Европейски знак за съответствие
	Британски знак за съответствие
	Украински знак за съответствие
	EurAsian знак за съответствие.

DATE TEHNICE	M18 RADDAB+G2
Tip	Radio
Intrare alimentator rețea	100 - 240 V
Ieșire alimentator rețea	18 V
Putere nominală de ieșire	54 W
Tensiunea bateriei	18 V ---
Domeniul de recepție AM	522 - 1620 kHz
Domeniul de recepție FM	87,5 - 108 MHz
Domeniul de recepție DAB+	174,928 - 239,200 MHz
Tensiunea de ieșire USB	5 V / 3 A
Grad de protecție	IP40
Greutate fără baterie și de ambalare	3,9 kg
Versiune Bluetooth™	5.1
Bandă de frecvență Bluetooth™ (benzi de frecvență)	2.402 - 2.480 GHz
Putere maximă la înaltă frecvență în banda de frecvență transmisă (benzi de frecvență)	-2.19 dBm
Temperatura ambiantă recomandată la efectuarea lucrărilor	-10...+40 °C
Accumulatori recomandați	M18...
Încărcătoare recomandate	M18..., M12-18..., M1418...

**AVERTISMENT** A se citi toate avertismentele, instrucțiunile, ilustrațiile și specificațiile privind siguranța furnizate cu această unealtă electrică. Nerespectarea tuturor instrucțiunilor listate mai jos poate cauza șocuri electrice, incendii și/sau vătămări corporale grave. **Păstrați toate indicațiile de avertizare și instrucțiunile în vederea utilizărilor viitoare.**

#### INSTRUCIUNI DE SIGURANȚĂ PENTRU RADIO

Nu deschideți, nu dezasaamblați și nu modificați în vreun fel oarecare niciodată aparatul.

Nu folosiți acest aparat niciodată aproape de apă.

A se curăța numai cu o cârpă uscată. Unii agenți de curățare atacă masa plastică sau alte elemente izolate. Mențineți aparatul curat și uscat, fără urme de ulei sau unsoari.

Încredințați toate lucrările de depanare personalului de service calificat.

Nu plasați aparatul în apropierea unor surse de încălzire.

Fantele de ventilație trebuie să rămână tot timpul neacoperite, adică nu se permite acoperirea cu obiecte precum ziare, fețe de masă, perdele ș.a.

Nu se plasează surse de foc deschis, cum ar fi de ex. lumânări aprinse, pe aparat.

Aparatul nu se va expune la picături de apă sau la stropire. Nu este permisă așezarea pe aparat a recipientelor cu lichide, de ex. a vazelor.

Aparatul nu se va amplasa în rafturi închise sau dulapuri fără o aerisire suficientă.

Dacă se folosește ștecură de rețea pentru a scoate aparatul din priză, ștecură trebuie să fie oricând ușor accesibil.

A nu se urca pe aparat

Îndepărtați acumulatorul înainte de începerea lucrului pe mașina

#### CONDIIȚI DE UTILIZARE SPECIFICATE

Radioul este adecvat pentru recepționarea posturilor radio digitale (DAB), analogice (AM/FM) și pentru conectarea la diverse dispozitive prin Bluetooth™. Datorită construcției sale robuste, radioul poate rezista în medii dure și la căderi accidentale.

Prin portul USB se pot încărca dispozitivele conectate.

A nu se utiliza acest produs în niciun alt mod decât cel declarat normal.

#### ALIMENTARE DE LA REȚEA

Conectați numai la priza de curent alternativ monofazat și numai la tensiunea specificată pe placuța indicatoare. Se permite conectarea și la prize fără împantantare dacă modelul se conformează clasei II de securitate.

Dispozitivele electronice necesită o sursă de energie stabilă și constantă. Nu operați dispozitivul cu surse de energie fluctuante, ca de ex. un generator.

#### ACCUMULATORI

Nu aruncați acumulatorii uzați la containerul de reziduri menajere și nu îi ardeți. Milwaukee Distributors se oferă să recupereze acumulatorii vechi pentru protecția mediului înconjurător.

Nu depozitați acumulatorul împreună cu obiecte metalice (risc de scurtcircuit)

Folosiți numai încărcătoare System M18 pentru încărcarea acumulatorilor System M18. Nu folosiți acumulatori din alte sisteme.

#### ATENȚIE!

Pericol de explozie, în cazul în care acumulatorul este înlocuit cu un model greșit;

- temperaturi extrem de ridicate sau de joase, la care poate fi expus un acumulator în timpul utilizării, depozitării sau al transportului,
- presiune mai redusă a aerului la altitudini mai ridicate,
- înlocuirea acumulatorului cu un model greșit, care poate șunta o siguranță (de ex. la unele modele de baterii pe bază de litiu),
- eliminarea unui acumulator prin aruncare în foc sau într-un cuptor fierbinte, sau strivirea mecanică respectiv tăierea acumulatorului,
- lăsarea acumulatorului într-un mediu cu temperaturi extrem de ridicate, care ar putea duce la o explozie sau la emanarea unor lichide inflamabile sau gaze,
- un acumulator expus unei presiuni atmosferice foarte joase, care ar putea duce la o explozie sau la emanarea lichidelor sau gazelor inflamabile.

Nu deschideți niciodată acumuloarele sau încărcătoarele și depozitați-le doar în încăperi uscate. A se feri întotdeauna de umiditate.

Acidul se poate scurge din acumulatorii deteriorați la încărcături sau temperaturi extreme. În caz de contact cu acidul din acumulator, spălați imediat cu apă și săpun. În caz de contact cu ochii, clătiți cu atenție timp de cel puțin 10 minute și apelați imediat la îngrijire medicală.

Deservirea sau curățarea acestui aparat nu este permisă persoanelor cu capacitate fizică, senzorială sau intelectuală redusă, respectiv lipsite de experiență sau insuficient pregătite, cu excepția cazului în care au fost instruite în legătură cu manipularea aparatului în condiții de securitate de către o persoană legalmente responsabilă pentru siguranța lor. Utilizarea aparatului de către persoanele menționate mai sus trebuie să aibă loc sub supraveghere. Nu este îngăduit ca acest aparat să ajungă la îndemâna copiilor. Atunci când nu este folosit, aparatul trebuie păstrat la loc sigur, ferit de accesul copiilor.

**Avertizare!** Pentru a reduce pericolul unui incendiu și evitarea rănilor sau deteriorarea produsului în urma unui scurtcircuit nu imersați scula, acumulatorul de schimb sau încărcătorul în lichide și asigurați-vă să

nu pătrundă lichide în aparate și acumulatori. Lichidele corosive sau cu conductibilitate, precum apă sărată, anumite substanțe chimice și înalbitori sau produse ce conțin înalbitori, pot provoca un scurtcircuit.

#### Afișajul nivelului de descărcare a acumulatorului:

Atunci când radioul funcționează pe acumulator, iar încărcarea acestuia scade sub 10%, atunci va fi afișat pe display simbolul .

#### Protecția acumulatorului:

Pentru a prelungi durata de viață a acumulatorului, radioul se deconectează dacă încărcarea acumulatorului este prea scăzută. În acest caz conectați radioul la rețeaua de curent și încărcați acumulatorul.

Accumuloarele interșanjabile care nu au fost utilizate un timp mai îndelungat se vor reîncărca înainte de a le reutiliza.

Temperatura mai mare de 50°C reduce performanța acumulatorului. Evitați expunerea prelungită la căldură sau radiație solară (risc de supraîncălzire)

Contactele încărcătoarelor și acumulatorilor trebuie păstrate curate.

În scopul optimizării duratei de funcționare, bateriile trebuie reîncărcate complet după utilizare.

#### INDICAȚII PENTRU ACCUMULATORII LI-ION

##### Utilizarea acumulatorilor Li-Ion

Accumulatorii care nu au fost utilizați o perioadă de timp trebuie reîncărcați înainte de utilizare

Temperatura mai mare de 50°C reduce performanța acumulatorului. Evitați expunerea prelungită la căldură sau radiație solară (risc de supraîncălzire)

Contactele încărcătoarelor și acumulatorilor trebuie păstrate curate.

În scopul optimizării duratei de funcționare, bateriile trebuie reîncărcate complet după utilizare.

Pentru o durată de viață cât mai lungă, acumulatorii ar trebui scoși din încărcător după încărcare.

La depozitarea acumulatorilor mai mult de 30 zile:

Depozitați acumulatorul într-un loc uscat la o temperatură sub 27 °C. Accumulatorii se depozitează la nivelul de încărcare de cca. 30%-50%. Accumulatorii se încarcă din nou la fiecare 6 luni.

##### Transportul acumulatorilor Li-Ion

Accumulatorii cu ioni de litiu cad sub incidența prescripțiilor legale pentru transportul de mărfuri periculoase.

Transportul acestor acumulatori trebuie să se efectueze cu respectarea prescripțiilor și reglementărilor pe plan local, național și internațional.

- Consumatorilor le este permis transportul rutier nerestricționat al acestui tip de acumulatori.
- Transportul comercial al acumulatorilor cu ioni de litiu prin intermediul firmelor de expediție și transport este supus reglementărilor transportului de mărfuri periculoase. Pregătirile pentru expediție și transportul au voie să fie efectuate numai de către personal instruit corespunzător. Întregul proces trebuie asistat în mod competent.

Următoarele puncte trebuie avute în vedere la transportul acumulatorilor:

- Pentru a se evita scurtcircuite, asigurați-vă de faptul că sunt protejate și izolate contactele.
- Aveți grijă ca pachetul de acumulatori să nu poată aluneca în altă poziție în interiorul ambalajului său.
- Este interzis transportarea unor acumulatori deteriorați sau care pierd lichid.

Pentru indicații suplimentare adresați-vă firmei de expediție și transport cu care colaborați.

#### TASTE



- Pornire
- Oprire



- Acces direct la modul Bluetooth™



- Comutare între DAB, FM, AM



- Deschidere meniu – mențineți tasta apăsată
- Selectare meniu
- Căutare presetări în modul DAB, AM sau FM



- Afișare oră
- Setare oră – mențineți tasta apăsată



- Setare tonuri joase și înalte



- Redare / pauză
- Căutare



- Căutare posturi în modul AM/FM
- Căutare în modul AM/FM – mențineți tasta apăsată
- Selectarea următorului post în modul DAB



- Salt în modul Bluetooth™
- Comutare între puncte de meniu



- Volum



#### Pornire/Oprire

Apăsați comutatorul de alimentare  pentru a porni și opri radioul. Se afișează postul de radio (frecvența).

#### Oră

Apăsați și mențineți apăsat butonul  până când afișajul orei începe să clipească.





Setați orele cu ajutorul tastelor săgeată .

Apăsați din nou tasta .

Setați minutele cu tastele săgeată .

Apăsați din nou tasta  pentru a salva setarea.

#### Setare EQ



Pentru a regla manual tonurile joase și înalte, apăsați tasta . Reglați tonurile joase cu ajutorul butoanelor săgeată . Apăsați din nou butonul  și reglați tonurile înalte cu ajutorul butoanelor săgeată .

#### Selectați banda de frecvență (DAB/AM/FM)

Apăsați tasta **MODE** pentru a comuta între DAB, AM sau FM.

#### Căutarea posturilor în modul AM/FM (căutarea și oprirea căutării)

Selectați AM sau FM cu ajutorul butonului **MODE**.

Apăsați și mențineți apăsată tastele săgeată  pentru a căuta banda de frecvență. Dacă se găsește o stație, scanarea se oprește. Utilizați tastele săgeată  pentru a scana posturile și pentru a vă opri la fiecare post găsit.

#### Căutarea posturilor în modul DAB (căutare și oprire căutare)

Selectați DAB cu ajutorul butonului **MODE**.

Țineți apăsată tasta **PRESET** și selectați opțiunea "Auto scan". Dacă este găsit un post, scanarea se oprește. Utilizați tastele săgeată  pentru a scana posturile și pentru a vă opri la fiecare post găsit.

#### Presetarea posturilor

Reglați postul dorit.

Mențineți apăsat butonul **PRESET** până când indicatorul PRESET clipește pe afișaj. Utilizați tastele săgeată  pentru a selecta locația de memorie pentru postul respectiv. Sunt disponibile nouă locații de memorie (1-9).

Apăsati butonul **PRESET** pentru a salva locația de memorie.

### Selectarea postului presetat

Apăsati scurt butonul **PRESET** pentru a derula posturile presetate.

### Bluetooth™

Pentru a activa modul Bluetooth™, apăsați tasta Bluetooth™.

### Asocierea (cuplarea)

Dacă nu este conectat niciun dispozitiv Bluetooth™, asocierea Bluetooth™ pornește automat și pâlpâie simbolul  de pe display.

Radioul caută timp de 3 minute un semnal de la un dispozitiv Bluetooth™.

Pentru o asociere manuală se apăsa tasta de Bluetooth™  și se ține apăsată până ce pâlpâie simbolul .

În timp ce pâlpâie simbolul  se selectează "M18 Jobsite Radio" pe dispozitivul cu Bluetooth™.

La unele aparate este nevoie să se introducă pinul "0000".

După ce dispozitivul Bluetooth™ este conectat cu radioul, pe display este afișat simbolul .



### Conectarea

Apăsati tasta Bluetooth™.

Când aparatul radio găsește un dispozitiv Bluetooth™ asociat, numele dispozitivului este afișat pe ecranul radioului.

Dacă se pierde legătura dintre radio și dispozitivul Bluetooth™, radioul va încerca timp de 3 minute să refacă legătura.

### Telecomanda

Dispozitivele Bluetooth™ conectate pot fi comandate de la distanță cu tastele Start și Pauză. Pentru salturi de la o melodie la alta se folosesc tastele  și .

### RECOMANDĂRI PENTRU O BUNĂ RECEPȚIE RADIO

Plasați dispozitivul radio în apropiere de fereastră, zidurile pot reduce semnalul radio.

Nu plasați dispozitivul radio în apropierea frecvențelor interferente (computer, cuptor cu microunde).

Rotiți antena în diverse poziții/direcții.

Afișajul intensității semnaltului facilitează găsirea unei poziții optime în cameră sau a celei mai bune reglări a antenei. Pentru a face acest lucru, țineți apăsat PRESET, selectați informații de afișare și apoi intensitatea. Intensitatea semnalului este afișată pe rândul de jos (a se vedea ilustrația). Apoi poziționați radioul astfel încât să fie afișate cât mai multe bare ale afișajului intensității semnalului.

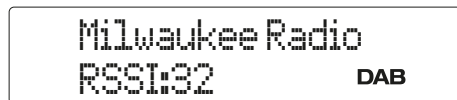















### INTREȚINERE

Utilizați numai accesorii și piese de schimb Milwaukee. Dacă unele din componente care nu au fost descrise trebuie înlocuite, vă rugăm contactați unul din agenții de service Milwaukee (vezi lista noastră pentru service / garanți).

Dacă este necesar, puteți solicita de la centrul dvs. de service pentru clienți sau direct la Techtronic Industries GmbH, Max-Eyth-Straße 10, 71364 Winnenden, Germania un desen descompus al aparatului prin indicarea tipului de aparat și a numărului cu șase cifre de pe tablăa indicatoare.

### SIMBOLURI

	Vă rugăm să citiți cu atenție instrucțiunile de utilizare înainte de punerea în funcțiune.
	ATENȚIE! AVERTISMENT! PERICOL!
	Îndepărtați acumulatorul înainte de începerea lucrului pe mașina
	Grad de protecție III
	Acest aparat este recomandat doar pentru utilizare în interior. Nu expuneți niciodată aparatul la ploaie.
	Nu ardeți pachetele de acumulatori uzate
	Nu încărcați niciodată o baterie deteriorată. Înlocuiți cu una nouă.
	Grad de protecție
	Deșeurile de baterii, deșeurile de echipamente electrice și electronice nu se elimină ca deșeurii municipale nesortate. Deșeurile de baterii și deșeurile de echipamente electrice și electronice trebuie colectate separat. Deșeurile de baterii, deșeurile de acumulatori și materialele de iluminat trebuie îndepărtate din echipament. Informați-vă de la autoritățile locale sau de la comercianții acreditați în legătură cu centrele de reciclare și de colectare. În conformitate cu reglementările locale retailerii pot fi obligați să colecteze gratuit bateriile uzate și deșeurile de echipamente electrice și electronice. Contribuția dumneavoastră la reutilizarea și reciclarea deșeurilor de baterii și a deșeurilor de echipamente electrice și electronice contribuie la reducerea cererii de materii prime. Deșeurile de baterii și deșeurile de echipamente electrice și electronice conțin materiale reciclabile valoroase, care pot avea un impact negativ asupra mediului și sănătății umane, în cazul în care nu sunt eliminate în mod ecologic. În cazul în care pe echipamente au fost înregistrate date cu caracter personal, acestea trebuie șterse înainte de eliminarea echipamentelor ca deșeurii.
	Tensiune
	Curent continuu
	Marcaj de conformitate european
	Marcaj de conformitate Regatul Unic
	Marcaj de conformitate ucraineană
	Marcaj de conformitate EurAsian.

### ТЕХНИЧКИ ПОДАТОЦИ

	M18 RADDAB+G2
Тип на дизајн	Радио
Мрежен елемент Влез	100 - 240 V
Мрежен елемент Излез	18 V
Определен внес	54 W
Напон на батеријата	18 V ---
Подесување на бранови AM	522 - 1620 kHz
Подесување на бранови FM	87,5 - 108 MHz
Подесување на бранови DAB+	174,928 - 239,200 MHz
USB излезен напон	5 V / 3 A
Заштитна класа	IP40
Тежина без батерија и пакување	3,9 kg
Верзија блутут	5.1
Фреквентна лента (фреквентни ленти) за блутут	2.402 - 2.480 GHz
Максимална високофреквентна моќност во пренесената фреквентна лента (фреквентни ленти)	-2.19 dBm
Препорачана температура на околината при работа	-10...+40 °C
Препорачани типови на акумулаторски батерии	M18...
Препорачани полначи	M18..., M12-18..., M1418...

**⚠ ПРЕДУПРЕДУВАЊЕ!** Прочитајте ги сите безбедносни упатства, инструкции, илустрации и спецификации за овој електричен алат. Недоследно почитување на подолу наведените упатства може да предизвика електричен удар, пожар и/или сериозни повреди. **Чувајте ги сите предупредувања и упатства за употреба.**

### НАПОМЕНИ ЗА БЕЗБЕДНОСТ РАДИО

Никогаш не ги расклопувајте или модифицирајте овие апарати.

Не го користете овој апарат близу вода.

Чистете го само со сува крпа. Некои средства за шистење и раствори се штетени за пластичните и држете изолирани делови. Одржувајте ја неговата рачкачиста, сува и незамастена.

Сервисни активности може да изведува само соодветно квалификуван персонал.

Не го инсталирајте во близина на топлински извори.

Одржувајте го отворот за проветрување секогаш чист и не го покривајте со предмети како на пример веснички, покривки за маси, завеси итн.

Не ставајте отворен оган, на пример свеќи, врз апаратот

Овој апарат не смее да биде изложен на капки вода ниту на прскање со вода. Врз апаратот не смеат да бидат поставувани садови со течности, на пример вазни.

Не го ставајте апаратот во затворени регали или ормани без доволно проветрување.

Доколку утикачот се употребува за исклучување на апаратот од мрежно напојување, во тој случај мрежниот дел мора да биде лесно достапен во секое време.

Не се качувајте на апаратот.

Извадете го батеријскиот склоп пред отпочнување на каков и да е зафат врз машината.

### СПЕЦИФИЦИРАНИ УСЛОВИ НА УПОТРЕБА

Радиото е наменето за прием на дигитално радио (DAB), аналогно радио (AM/FM) и за поврзување со различни уреди преку Bluetooth™. Благодарение на неговата цврста конструкција, радиото може да издржи во сурови работни средини и случајни паѓања.

Преку УСБ-приклучокот можат да се полнат приклучените апарати.

Не користете го производот на поинаков начин од наведеното.

### ГЛАВНИ ВРСКИ

Да се спои само за една фаза АС коло и само на главниот напон наведен на плочката. Можно е исто така и поврзување на приклучок без заземување доколку изведбата соодветствува на безбедност од 2 класа.

За електронските уреди потребно е стабилно и постојано напојување. Не работете со уредот со флукутирачки напојувања, нпр. генератор.

### БАТЕРИИ

Не ги оставајте искористените батерии во домашниот отпад и не горете ги. Дистрибутерите на Milwaukee ги собираат старите батерии, со што ја штитат нашата околина.

Не ги чувајте батериите заедно со метални предмети (ризик од краток спој).

Користете исклучиво Систем M18 за полнење на батерии од M18 систем. Не користете батерии од друг систем.

### ВНИМАНИЕ!

Ризик од експлозија ако батеријата е заменета со погрешен вид батерија;

- екстремно високи или ниски температури на кои може да биде изложена батерија за време на употреба, складирање или транспорт,
- низок притисок на воздухот на голема надморска височина,
- замена на батеријата со погрешен тип батерија, што може да го заобиколи осигурувањето (нпр. со некои видови на литиумски батерии),
- отстранување на батеријата во оган или жешка печка или механичко кршење или сечење на батеријата,
- оставање на батеријата во околина со екстремно високи температури, што може да доведе до експлозија или истекување на запаливи течности или гасови,
- батерија која е изложена на екстремно низок притисок на воздухот, што може да доведе до експлозија или истекување на запаливи течности или гасови.

Никогаш не ги кршете батериите и полначите и чувајте ги само во суви простории. Заштитете од влага.

Киселината од оштетените батериите може да истече при екстреман напон или температури. Доколку дојдете во контакт со исатата, измијте се веднаш со сапун и вода. Во случај на контакт со очите плакнете ги убаво најмалку 10 минути и задолжително одете на лекар.

Овој апарат не смее да се опслужува или чисти од страна на лица кои што располагаат со намалени телесни, сензорни или душевни способности односно недостаток на искуство или знаење, освен ако не биле обучени за безбедно опхоудување со апаратот од страна на лице кое што е според законот одговорно за нивната безбедност. Гореве наведените лица треба да се набљудуваат при употреба на апаратот. На апаратот не му е место крај деца. Затоа при негова употреба апаратот треба да се чува безбедно и вон дофат на деца.

**Предупредување!** За да избегнете опасноста од пожар, од наранувања или од оштетување на производот, коишто ги создава краток спој, не ја потопувајте во течност алатката, заменливата батерија или полначот и пазете во уредите и во батериите да не проникнуваат течности. Корозивни или електристпроводливи течности, како солена вода, одредени хемикалии, избелувачки препарати или производи кои содржат избелувачки супстанции, можат да предизвикаат краток спој.

## Индикација на ниско батериско полнење:

Кога радиото работи со батериски погон и кога батериското полнење ќе се спушти под 10% тогаш на дисплејот се покажува симболот .

## Заштита на батеријата:

За да се رکочи животниот век на батеријата, радиото се исклучува при ниско батериско полнење. Во тој случај радиото треба да се приклучи на струјната мрежа и тогаш да се полни батеријата.

Наизменични батерии кои што подолго време не биле употребувани пред употреба да се наполнат.

Температура повисока од 50°C го намалуваат траењето на батериите. Избегнувајте подолго изложување на батериите на високи температури или сонце (ризик од прегревање).

Клемите на полначот и батериите мора да бидат чисти.

За оптимален работен век батериите мора да се наполнат целосно по употреба.

## УПАТСТВА ЗА ЛИТИУМ-ЈОНСКИ БАТЕРИИ

### Употреба на литиум-јонски батерии

Батериите кои не биле користени подолго време треба да се наполнат пред употреба.

Температура повисока од 50°C го намалуваат траењето на батериите. Избегнувајте подолго изложување на батериите на високи температури или сонце (ризик од прегревање).

Клемите на полначот и батериите мора да бидат чисти.

За оптимален работен век батериите мора да се наполнат целосно по употреба.

За што е можно подолг век на траење, апаратите после нивното полнење треба да бидат извадени од полначот за батерии.

Во случај на складирање на батеријата подолго од 30 дена:

Чувајте ја батеријата на суво место на температура под 27 °C.

Акумулаторот да се складира на приближно 30%-50% од состојбата на наполнетост.

Акумулаторот повторно да се наполни на секои 6 месеци.

### Транспорт на литиум-јонски батерии

Литиум-јонските батерии подлежат на законските одредби за транспорт на опасни материи.

Транспортот на овие батерии мора да се врши согласно локалните, националните и меѓународните прописи и одредби.

• Потрошувачите на овие батерии може да вршат непречен патен транспорт на истите.

• Комерцијалниот транспорт на литиум-јонски батерии од страна на шпедитерски претпријатија подлежат на одредбите за транспорт на опасни материи. Подготовките за шпедиција и транспорт треба да ги вршат исклучиво соодветно обучени лица. Целокупниот процес треба да биде стручно надгледуван.

При транспортот на батерии треба да се внимава на следното:

- Осигурајте се дека контактите се заштитени и изолирани, а сето тоа со цел да се избегнат кратки споevi.
- Внимавајте да не дојде до изместување на батериите во нивната амбалажа.
- Забранет е транспорт на оштетени или протечени литиум-јонски батерии.

За понатамошни инструкции обратете се до Вашето шпедитерско претпријатие.

## КОПЧИЊА



- Вклучување
- Исклучување



- Директен пристап до режимот Bluetooth™

**MODE**

- Префрлување помеѓу DAB, FM, AM



- Отворање на менито - притиснете и задржете го копчето
- Избор на менито
- Прелистување на претходно поставените поставки во режимот DAB, AM или FM



- Приказ на времето
- Поставување на времето - притиснете и задржете го копчето



- Прилагодување на басот и високите тонови



- Пушти / пауза
- Пребарување



- Пребарување станици во режим AM/FM
- Пребарување во режим AM/FM - притиснете и задржете го копчето



- Избор на следната станица во режимот DAB
- Прескокнување напред во режимот Bluetooth™
- Префрлање помеѓу ставки од менито волумен



- Јачина на звук



### Вклучување/исклучување

Притиснете го копчето за вклучување  за да го вклучите и исклучите радиото. Се прикажува радиостаницата (фреквенцијата).

### Часовник

Притиснете и задржете го копчето  додека цифрите за часот не почнат да трепкаат.





Поставете го часот со копчињата со стрелки .

Повторно притиснете го копчето .

Поставете ги минутите со копчињата со стрелки .

Притиснете го копчето  повторно за да го зачувае поставувањето.

### Поставување EQ



За рачно да ги поставите басот и високите тонови, притиснете го копчето . Поставете го басот со копчињата со стрелки . Повторно притиснете го копчето  и користете ги копчињата со стрелки  за да ги прилагодите високите тонови.

### Избирање опсег на фреквенција (DAB/AM/FM)

Притиснете го копчето **MODE** за да префрлате помеѓу DAB, AM или FM.

### Пребарување радиостаници во режим AM/FM (пребарување и запирање на пребарувањето)

Изберете AM или FM со копчето **MODE**.

Притиснете и задржете ги копчињата со стрелки  за да го скенирате фреквентниот опсег. Ако се најде станица, пребарувањето престанува. Користете ги копчињата со стрелки  за да ги прелистувате станиците и да застанувате на секоја пронајдена радиостаница.

### Пребарување радиостаници во режим DAB (пребарување и запирање на пребарувањето)

Изберете DAB со копчето **MODE**.

Притиснете и задржете го копчето **PRESET** и изберете ја опцијата „Auto scan“ (автоматско скенирање). Ако се најде станица, пребарувањето престанува. Користете ги копчињата со стрелки  за да ги прелистувате станиците и да застанувате на секоја пронајдена радиостаница.

### Зачувување радиостаници

Поставување радиостаница.

Притиснете и задржете го копчето **PRESET** додека индикаторот **PRESET** не започне да трепка на екранот. Користете ги копчињата со стрелки .

за да ја изберете мемориската локација за станицата. Достапни се девет мемориски локации (1-9).

Притиснете го копчето **PRESET** за да ја зачувае мемориската локација.

### Избор на зачувана радиостаница

Кратко притиснете го копчето **PRESET** за да се движите низ зачуваните станици.



### Блутут

За да го активирате режимот Bluetooth™, притиснете го копчето Bluetooth™ .

### Pairing (поврзување)

Кога не е поврзан блутут-апарат, блутут-парувањето ќе стартува автоматски и во дисплејот ќе трепка симболот .

Радиото ќе бара 3 минути сигнал од некој блутут-апарат.

За мануелно парување треба да се притисне блутут-копчето  и да се држи притиснато додека ќе почне да трепка симболот .

Додека симболот  трепка на блутут-апаратот да се избере "M18 Jobsite Radio".

Кај некои апарати потребно е да се внесе пинот "0000".

Откога блутут-апаратот е поврзан со радиото, во дисплејот се прикажува симболот .



### Поврзување

Да се притисне блутут-копчето .

Кога радиото ќе најде спарен Bluetooth™-уред, името на уредот ќе се појави на екранот на радиото.

Кога врската меѓу радиото и блутут-апаратот ќе се изгуби, радиото 3 минути ќе се обидува повторно да ја воспостави врската.

### Далечинско управување

Поврзани блутут-апарати можат да бидат управувани преку далечина со помош на копчињата за старт и за пауза. За да се избираат песните употребувајте ги копчињата  и .

## УПАТСТВА ЗА ДОБАР ПРИЕМ

Ставете го радиото блиску до прозорецот; ѕидовите може да го пригушат радио сигналот.

Ставете го радиото далеку од нарушувачки фреквенции (компјутери, микробранови печки).

Завртете ја антената во различни позиции/насоки.

Приказот на јачината на полето го опеснува наоѓањето на оптимална позиција во просторот или најдоброто поставување на антената. За да го направите ова, притиснете и задржете **PRESET**, изберете Display information и потоа јачината. Јачината на полето е прикажана во долниот ред (видете ја сликата). Потоа поставете го радиото така што на екранот за јачина на полето ќе се прикаже што е можно посилен сигнал.

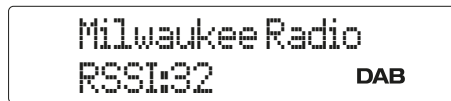

### ОДРЖУВАЊЕ

Користете само Milwaukee додатоци и резервни делови. Доколку некои од компонентите кои не се опишани треба да бидат заменети, Ве молиме контактирајте ги сервисните агенти на Milwaukee (консултирајте ја листата на адреси).

При потреба може да се побара експлозивен цртеж на апаратот со наведување на машинскиот тип и шестцифрениот број на табличката со учинокот или во Вашата корисничка служба или директно кај Techtronic Industries GmbH, Max-Eyth-Straße 10, 71364 Winnenden, Германија.

## СИМБОЛИ



Ве молиме внимателно прочитајте ги упатствата за употреба пред пуштањето во употреба.



**ПРЕТПАЗЛИВОСТ! ПРЕДУПРЕДУВАЊЕ! ОПАСНОСТ!**



Издадете го батерискиот склоп пред отпочнување на каков и да е зафат врз машината.



Заштитна класа III



Овој алат е исклучиво за внатрешна употреба. Никогаш не го изложувајте алатот на дожд.



Не го горете искористениот батерискиот сколоп.



Не полнете оштетените батерии. Заменете ги со нови.

**IP40**

Заштитна класа



Не отстранувајте ги отпадните батерии, отпадната електрична и електронска опрема како несортиран комунален отпад. Отпадните батерии и отпадната електрична и електронска опрема мора да се собираат посебно. Отпадните батерии, отпадните акумулатори и отпадните извори на светлина треба да се отстранат од опремата.

Проверете кај вашиот локален орган или продавач за совети за рециклирање и место за собирање. Во зависност од локалните регулативи, трговците на мало може да се обврзани бесплатно да ги преземаат искористените батерии, како и отпадната електрична и електронска опрема. Вашиот придонес за повторна употреба и рециклирање на отпадните батерии и отпадната електрична и електронска опрема помага да се намали побарувачката на суровини.

Отпадните батерии, посебно оние што содржат литиум, и отпадната електрична и електронска опрема содржат вредни материјали за рециклирање, кои може негативно да влијаат на животната средина и на здравјето на луѓето доколку не се отстранат на еколошки компатибилен начин. Избришете ги личните податоци од отпадната опрема, доколку ги има.

**V**

Напон



Истосмерна струја



Европска ознака за усогласеност



Ознака за сообразност на ОК



Украинска ознака за сообразност



EurAsian (Евроазиски) знак на конформитет.

ТЕХНІЧНІ ХАРАКТЕРИСТИКИ	M18 RADDAB+G2
Тип конструкції	Радіо
Вхід блоку живлення	100 - 240 V
Вихід блоку живлення	18 V
Номинальна споживана потужність	54 W
Напруга акумуляторної батареї	18 V ---
Діапазон прийому AM	522 - 1620 kHz
Діапазон прийому FM	87,5 - 108 MHz
Діапазон прийому DAB+	174,928 - 239,200 MHz
USB-вихід	5 V / 3 A
Клас захисту	IP40
Вага без упаковки та акумуляторної батареї	3,9 kg
Версія Bluetooth™	5.1
Діапазон частот Bluetooth™ (діапазони частот)	2.402 - 2.480 GHz
Максимальна потужність високої частоти в діапазоні частот передачі (діапазонах частот)	-2.19 dBm
Рекомендована температура довкілля під час роботи	-10...+40 °C
Рекомендовані типи акумуляторів	M18...
Рекомендовані зарядні пристрої	M18..., M12-18..., M1418...

**⚠ УВАГА!** Ознайомитись з усіма попередженнями з безпечного використання, інструкціями, ілюстративним матеріалом та технічними характеристиками, які надаються з цим електричним інструментом. Недотримання всіх наведених нижче інструкцій може призвести до ураження електричним струмом, пожежі та/або важких травм. **Зберігати всі попередження та інструкції для використання в майбутньому.**

### ВКАЗІВКИ З ТЕХНІКИ БЕЗПЕКИ ДЛЯ РАДІО

В жодному разі не відкривати, не розбирати та ніяким чином не змінювати пристрій.

Не використовувати цей пристрій поблизу води

Чистити лише сухою серветкою. Деякі засоби для чищення завдають шкоду полімерному матеріалу або іншим ізолюючим деталям. Пристрій повинен бути чистим та сухим, не містити мастила та оливи.

Сервісні роботи має виконувати лише кваліфікований персонал.

Не встановлювати пристрій поблизу джерел тепла.

Вентиляційні отвори тримати відкритими та не накривати їх такими предметами, як газети, скатертини, занавіски тощо.

Не ставити джерела відкритого вогню, наприклад, свічки, на пристрій

На пристрій не повинні потрапляти краплі або бризки води. На пристрій не можна ставити ємності з рідиною, наприклад, вази.

Не ставити пристрій у закриті полиці або шафи без достатньої вентиляції.

При використанні мережевого штекера для від'єднання приладу від мережі електроживлення, в будь-який час має бути забезпечений простий доступ до мережевого штекера.

Не ставити на пристрій

Перед будь-якими роботами на приладі виїняти змінну акумуляторну батарею.

### ВИКОРИСТАННЯ ЗА ПРИЗНАЧЕННЯМ

Радіо підходить для прийому цифрового радіомовлення (DAB), аналогового радіомовлення (AM/FM) і для під'єднання до різних пристроїв по Bluetooth™. Завдяки міцній конструкції радіо витримує суворі умови експлуатації і випадкові падіння.

Через USB-порт можна завантажити підключені пристрої.

Цей виріб заборонено використовувати чином, що відрізняється від зазначеного передбаченого способу застосування.

### ПІДКЛЮЧЕННЯ ДО МЕРЕЖИ

Підключати лише до однофазного змінного струму і напруги мережі, які вказані на фірмовій табличці з паспортними даними. Можливе підключення також до штепсельних розеток без захисного контакту, адже конструкція має клас захисту II.

солоний розчин, певні хімікати, вибілювальні засоби або продукти, що їх містять, можуть призвести до короткого замикання.

### Індикація низького заряду акумуляторної батареї:

Якщо радіо працює від акумуляторної батареї і заряд акумуляторної батареї становить менше 10 %, на дисплеї відображається символ  -

### Захист акумуляторної батареї:

Для збільшення строку експлуатації акумуляторної батареї радіо при низькому заряді акумуляторної батареї вимикається. У цьому випадку необхідно підключити радіо до електромережі та зарядити акумуляторну батарею.

Акумуляторні батареї, які не експлуатувалися певний час, слід зарядити перед використанням.

Температура понад 50 °C зменшує потужність акумуляторної батареї. Уникати тривалого нагрівання сонячними променями або системою обігріву.

З'єднувальні контакти зарядного пристрою та змінної акумуляторної батареї повинні бути чистими.

Для забезпечення оптимального строку експлуатації акумуляторні батареї після використання необхідно повністю зарядити.

### ВКАЗІВКИ ЩОДО ЛІТІЙ-ІОННИХ АКУМУЛЯТОРІВ

#### Застосування літій-іонних акумуляторів

Акумуляторну батарею, що не використовувалася тривалий час, перед використанням необхідно підзарядити.

Температура понад 50 °C зменшує потужність акумуляторної батареї. Уникати тривалого нагрівання сонячними променями або системою обігріву.

З'єднувальні контакти зарядного пристрою та змінної акумуляторної батареї повинні бути чистими.

Для забезпечення оптимального строку експлуатації акумуляторні батареї після використання необхідно повністю зарядити.

Для забезпечення максимального можливого терміну експлуатації акумуляторні батареї після зарядки необхідно виймати з зарядного пристрою.

При зберіганні акумуляторної батареї понад 30 днів:

Зберігайте акумулятор у сухому місці за температури нижче 27 °C.Зберігати акумуляторну батарею в стані зарядки приблизно 30-50 %.

Кожні 6 місяців знову заряджати акумуляторну батарею.

#### Транспортування літій-іонних акумуляторів

Літій-іонні акумуляторні батареї підпадають під заповідження про перевезення небезпечних вантажів.

Транспортування таких акумуляторних батарей повинно відбуватися із дотриманням місцевих, національних та міжнародних приписів та положень.

- споживачі можуть без проблем транспортувати ці акумуляторні батареї по вулиці.
- Комерційне транспортування літій-іонних акумуляторних батарей експедиторськими компаніями підпадає під положення про транспортування небезпечних вантажів. Підготовку до відправлення та транспортування можуть здійснювати виключно особи, які пройшли відповідне навчання. Весь процес повинні контролювати кваліфіковані фахівці.

При транспортуванні акумуляторних батарей необхідно дотримуватись зазначених далі пунктів:

- Переконайтеся в тому, що контакти захищені та ізовані, щоб запобігти короткому замиканню.
- Слідкуйте за тим, щоб акумуляторна батарея не переміщувалася всередині упаковки.
- Пошкоджені акумуляторні батареї, або акумуляторні батареї, що потекли, не можна транспортувати.

Для отримання подальших вказівок звертайтеся до своєї експедиторської компанії.

### КНОПКИ



- Увімкнення
- Вимкнення



- Прямий доступ до режиму Bluetooth™

**MODE**

- Перемикання між DAB, FM, AM

---

**PRESET**

- Відкрити меню — утримуйте кнопку натиснутою
- Вибрати меню
- Пошук попередніх налаштувань у режимі DAB, AM або FM

---

- Показувати час
- Налаштувати час — утримуйте кнопку натиснутою

---

- Налаштувати низькі й високі частоти

---

- Відтворення/пауза
- Пошук

---

- Пошук станцій у режимі AM/FM
- Пошук у режимі AM/FM — утримуйте кнопку натиснутою
- Вибрати наступну станцію в режимі DAB
- Пропустити в режимі Bluetooth™
- Перехід між пунктами меню

---

- Гучність

### Увімкнути/вимкнути

Натисніть вимикач живлення , щоб увімкнути або вимкнути радіо. Відобразиться радіостанція (частота).

### Годинник

Натисніть і втримуйте кнопку , доки годинник не почне блимати.







Налаштуйте години кнопками зі стрілками  .

Натисніть кнопку  ще раз.

Налаштуйте хвилини кнопками зі стрілками .

Натисніть кнопку  ще раз, щоб зберегти налаштування.

### Налаштування еквалайзера





Щоб уруччю налаштувати низькі й високі частоти, натисніть кнопку . Налаштуйте низькі частоти кнопками зі стрілками  . Натисніть кнопку  ще раз і налаштуйте високі частоти кнопками зі стрілками  .

### Вибрати діапазон частот (DAB/AM/FM)

Натисніть кнопку **MODE** для перемикання між DAB, AM або FM.



### Пошук станцій у режимі AM/FM (сканування й зупин сканування)

Виберіть AM або FM кнопкою **MODE**.

Натисніть і втримуйте кнопки зі стрілками   для пошуку діапазону частот. Якщо станцію буде знайдено, сканування зупиниться. Використовуйте кнопки зі стрілками   для пошуку станцій і зупину на кожній знайденій станції.



### Пошук станцій у режимі DAB (сканування й зупин сканування)

Виберіть DAB кнопкою **MODE**.

Утримуючи натиснутою кнопку **PRESET**, виберіть опцію «Auto scan» (автоматичне сканування). Якщо станцію буде знайдено, сканування зупиниться. Використовуйте кнопки зі стрілками   для пошуку станцій і зупину на кожній знайденій станції.

### Попередньо налаштувати станцію

Налаштуйте потрібну станцію.

Натисніть і втримуйте кнопку **PRESET**, доки на дисплеї не почне блимати індикатор PRESET. Виберіть кнопками зі стрілками   копірку пам'яті для станції. Доступно дев'ять копірок пам'яті (1-9).

Натисніть кнопку **PRESET**, щоб зберегти копірку пам'яті.

## Вибрати попередньо налаштовану станцію

Коротко натисніть кнопку **PRESET**, щоб прокрутити список попередньо налаштованих станцій.

## Bluetooth™

Щоб активувати режим Bluetooth™, натисніть кнопку Bluetooth™.

## Сполучення (взаємодія)

Якщо не має підключення до пристрою Bluetooth™, то пошук сполучення Bluetooth™ розпочинається автоматично, і на дисплеї блимає символ.

Радіо 3 хвилини шукає сигнал від пристрою Bluetooth™.

Для сполучення вручну натиснути кнопку Bluetooth™ і утримувати, поки не почне блимати символ.

Поки блимає символ, вибрати на пристрої Bluetooth™ "M18 Jobsite Radio".

Для деяких пристроїв необхідно ввести ПІН-код "0000".

Після з'єднання пристрою Bluetooth™ з радіо на дисплеї відображається символ.

## З'єднання

Натиснути кнопку Bluetooth™.

Коли радіоприймач знайде сполучений пристрій Bluetooth™, ім'я пристрою буде відображено на дисплеї радіоприймача.

При зникненні з'єднання між радіо та пристроєм Bluetooth™, радіо 3 хвилини намагатиметься відновити з'єднання.

## Дистанційне управління

З'єднаними пристроями Bluetooth™ можна дистанційно керувати за допомогою кнопки Start (Пуск) та Pause (Пауза). Щоб переключати пісні, слід використовувати кнопки < та >.

## ПОРАДИ ЩОДО ЗАБЕЗПЕЧЕННЯ ГАРНОГО ПРИЙОМУ

Встановіть радіоприймач недалеко від вікна, стіни можуть глушити радіосигнал.

Не рекомендується встановлювати радіоприймач біля джерел радіозавад (комп'ютерів, мікрохвильових печей).

Покрутіть антену в різні положення/напрямки.

Індикатор напруженості поля полегшує знаходження оптимального положення в просторі чи найбільшого регулювання антени. Для цього натисніть і втримуйте кнопку PRESET, виберіть інформацію на дисплеї, а потім напруженість. Напруженість поля відображається в нижньому рядку (див. ілюстрацію). Потім знайдіть таке розташування радіоприймача, за якого на індикаторі напруженості поля відобразитиметься найбільша кількість смуг.

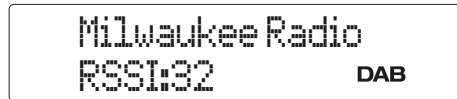

## ТЕХНІЧНЕ ОБСЛУГОВУВАННЯ

Використовувати тільки комплектуючі та запчастини Milwaukee. Деталі, заміна яких не описується, замінювати тільки в відділі обслуговування клієнтів Milwaukee (зверніть увагу на брошуру "Гарантія / адреси сервісних центрів").

У разі необхідності можна запросити креслення з зображенням вузлів машини в перспективному вигляді, для цього потрібно звернутися в ваш відділ обслуговування клієнтів або безпосередньо в Techtronic Industries GmbH, Max-Eyth-Straße 10, 71364 Winnenden, Німеччина, та вказати тип машини та шестизначний номер на фірмовій таблиці з даними машини.

## СИМВОЛИ

	Уважно прочитайте інструкцію з експлуатації перед введенням пристрою в дію.
	ОБЕРЕЖНО! ПОПЕРЕДЖЕННЯ! НЕБЕЗПЕКА!
	Перед будь-якими роботами на машині вийняти змінну акумуляторну батарею
	Клас захисту III
	Пристрій підходить тільки для використання в приміщеннях, не виставляти пристрій під дощ.
	Знімні акумуляторні батареї не можна кидати у вогонь.
	Не можна заряджати пошкоджену знімну акумуляторну батарею, її необхідно негайно замінити.
	Клас захисту
	Не утилізуйте відпрацьовані батарейки й відпрацьоване електричне та електронне обладнання разом з змішаними побутовими відходами. Відпрацьовані батарейки, відпрацьоване електричне та електронне обладнання необхідно збирати окремо. Відпрацьовані батарейки, відпрацьовані акумулятори, відпрацьовані джерела світла повинні бути вилучені з обладнання. Зверніться до місцевих органів влади або роздрібного продавця за порадою щодо утилізації та пункту збору. Відповідно до місцевих постанов, роздрібні продавці можуть бути зобов'язані безкоштовно забирати назад відпрацьовані акумулятори, електричне та електронне обладнання. Ваш внесок до повторного вживання та переробки відпрацьованих батарейок і відпрацьованого електричного та електронного обладнання допомагає зменшити попит на сировину. Відпрацьовані батарейки, зокрема, що містять літій, і відпрацьоване електричне та електронне обладнання містять цінні матеріали, які можуть бути перероблені, та мають негативний вплив на довкілля й здоров'я людей, якщо не будуть утилізовані у безпечний для довкілля спосіб. Видаліть особисті дані з відпрацьованого обладнання, якщо такі є.
	Напруга
	Постійний струм
	Європейський знак відповідності
	Британський знак відповідності
	Український знак відповідності
	Знак відповідності для Європи та Азії EurAsian.

## SPECIFIKIMET TEHNIKE

	M18 RADDAB+G2
Loji i projektimit	Radio
Ulaz napajanja	100 - 240 V
Izlaz napajanja	18 V
Nominalni unos snage	54 W
Napon akumulatora	18 V ---
Područje prijema AM	522 - 1620 kHz
Opseg FM frekvencije	87,5 - 108 MHz
Opseg DAB+ frekvencije	174,928 - 239,200 MHz
USB izlaz	5 V / 3 A
Klasa zaštite	IP40
Težina bez pakovanja i baterije	3,9 kg
Bluetooth™ verzija	5.1
Bluetooth™ frekvencijski opseg (opsezi)	2.402 - 2.480 GHz
Maksimalna snaga frekvencije u prenesenom frekventnom opsegu (frekventni opsezi)	-2.19 dBm
Preporučena temperatura okoline tokom rada	-10...+40 °C
Preporučeni tipovi baterija	M18...
Preporučeni punjači	M18..., M12-18..., M1418...

**▲ KUJDESI! Lexoni të gjitha paralajmërimet e sigurisë, udhëzimet, ilustrimet dhe specifikimet për këtë vegël elektrike.** Mosndjekja e udhëzimeve të mëposhtme mund të rezultojë në goditje elektrike, zjarr dhe/ose lëndim serioz.  
**Mbani të gjitha paralajmërimet dhe udhëzimet e sigurisë për referencë në të ardhmen.**

## BEZBEDNOSNE NAPOMENE ZA RADIO

Nemojte otvarati, rastavljati ili menjati uređaj na bilo koji način.

Nemojte koristiti uređaj u blizini vode

Čistite samo sa suvom krpom. Neka sredstva za čišćenje će da oštete plastične ili druge izolovane delove. Održavajte uređaj čistim i suvim i bez ulja i masti.

Obavljanje servisnih radova sme da izvodi samo odgovarajuće kvalifikovano osoblje.

Nemojte postavljati uređaj u blizini izvora toplote.

Držite otvore za ventilaciju uvek otvorene i nemojte ih prekrivati predmetima kao što su novine, stolnjaci, zavese itd.

Nemojte stavljati otvoreni plamen, npr. sveću na uređaj

Uređaj ni u kom slučaju ne sme biti izložen kapanju ili prskanju vode.

Uređaj ni u kom slučaju ne sme doći u dodir sa posudama s tečnošću, kao što su npr. vaze.

Nemojte ostavljati uređaj u zatvorene regale ili ormare bez odgovarajuće ventilacije.

Ako se utičak za napajanje koristi za isključivanje uređaja iz električne mreže, utičak za napajanje mora da bude lako dostupan u svakom trenutku.

Nemojte stajati na uređaju

Pre bilo kakvog rada na uređaju, uklonite zamenljivu bateriju.

## NAMENSKA UPOTREBA

Radio je pogodan za prijem digitalnog radija (DAB), analognog radija (AM/FM) i za povezivanje sa raznim uređajima preko Bluetooth™. Zahvaljujući svom robusnom načinu izrade, radio može da izdrži teška radna okruženja i slučajne padove.

Priključeni uređaji mogu se puniti preko USB priključka.

Ovaj uređaj se može koristiti samo onako kako je naznačeno za njegovu namenu.

## MREŽNI PRIKLJUČAK

Priključujte samo na jednofaznu naizmeničnu struju i samo na mrežni napon naveden na tablici sa podacima. Moguće je priključivanje i na utičnice bez zaštitnog kontakta, budući da je konstrukcija klase zaštite II.

Elektronski uređaji zahtevaju stabilno i ujednačeno napajanje. Nemojte pokretati uređaj na promenljivim izvorima napajanja, kao što je npr. generator.

## BATERIJE

Ne bacajte iskorišćene zamenjive baterije u vatra ili kućni otpad. Kompanija Milwaukee nudi ekološki prihvatljivu zamenu starih baterija; pitajte svog prodavca.

Ne skladištite zamenjive baterije zajedno sa metalnim predmetima (opasnost od kratkog spoja).

Punite zamenjive baterije sistema M18 samo sa punjačima M18 sistema. Ne punite baterije iz drugih sistema.

## PAŽNJA!

Opasnost od eksplozije, ako je baterija zamenjena pogrešnim tipom;

- ekstremno visoke ili niske temperature, kojima baterija može biti izložena tokom upotrebe, skladištenja ili transporta,
- nizak vazdušni pritisak na velikoj nadmorskoj visini,
- zamena baterije za pogrešan tip koji može da zaobiđe osigurač (npr. neki tipovi litijum baterija),
- odlaganje baterije u vatra ili vruću remu ili mehaničko gnečenje ili sečenje baterije,
- ostavljanje baterije u okolini sa ekstremno visokim temperaturama, koje mogu dovesti do eksplozije ili isticanja zapaljivih tečnosti ili gasova,
- baterija koja je izložena niskom vazdušnom pritisku koji može dovesti do eksplozije ili isticanja zapaljivih tečnosti ili gasova.

Nikada ne otvarajte baterije i punjače i čuvajte ih samo u suvim prostorijama. Zaštite od vlage.

Tečnost za baterije može da curi iz oštećenih baterija pod ekstremnim opterećenjima ili ekstremnim temperaturama. Ako dođete u kontakt sa tečnošću baterije, odmah je isperite sapunom i vodom. U slučaju kontakta sa očima, odmah temeljno isperite najmanje 10 minuta i odmah se obratite lekaru.

Ovim uređajem ne smeju da rukuju niti da ga čiste osobe sa smanjenim fizičkim, čulnim ili mentalnim sposobnostima ili bez iskustva ili znanja, osim ako ih je o bezbednoj upotrebi uređaja uputilo lice koje je zakonski odgovorno za njihovu bezbednost. Gore navedene osobe moraju da budu pod nadzorom prilikom korišćenja uređaja. Ovaj uređaj ne treba da bude u rukama dece. Stoga, kada nije u upotrebi, čuvajte ga na bezbednom mestu i van domašaja dece.

**Upozorenje!** Da biste smanjili rizik od požara, ličnih povreda ili oštećenja proizvoda uzrokovanih kratkim spojem, nemojte uranjati alat, zamenjivu bateriju ili punjač u tečnost i uverite se da tečnost ne uđe u alate ili baterije. Korozivne ili provodljive tečnosti, kao što su slana voda, određene hemikalije i izbeljivači ili proizvodi koji sadrže izbeljivač, mogu da izazovu kratak spoj.



## Prikaz niske napunjenosti akumulatora:

Ako radio radi u režimu akumulatora i punjenje akumulatora padne ispod 10% na ekranu se prikazuje simbol 

## Zaštita akumulatora:

Kako bi se produžio životni vek akumulatora, radio se gasi pri niskoj napunjenosti akumulatora. U ovom slučaju priključite radio na strujnu mrežu i napunite akumulator.

Pre upotrebe napunite zamenjive baterije koje nisu korišćene duže vreme.

Temperatura iznad 50°C smanjuje snagu baterije. Izbegavajte produženo izlaganje suncu ili grejanju.

Održavajte kontakte za priključivanje na punjaču i bateriji čistima.

Za optimalan radni vek, baterije moraju potpuno da se napune nakon upotrebe.

## UPUTSTVA ZA LITIJUM-JONSKE BATERIJE

### Upotreba litijum-jonskih baterija

Pre upotrebe napunite baterije koje nisu korišćene duže vreme.

Temperatura iznad 50°C smanjuje snagu baterije. Izbegavajte produženo izlaganje suncu ili grejanju.

Održavajte kontakte za priključivanje na punjaču i bateriji čistima.

Za optimalan radni vek, baterije moraju potpuno da se napune nakon upotrebe.

Da bi se obezbedio najduži mogući životni vek, baterije treba da se izvade iz punjača nakon punjenja.

Pri skladištenju baterije duže od 30 dana:

Čuvajte bateriju na suvom mestu na temperaturi ispod 27 °C.

Čuvajte bateriju na oko 30% -50% stanja napunjenosti.

Punite bateriju ponovno svakih 6 meseci.

### Transport litijum-jonskih baterija

Litijum-jonske baterije spadaju pod zakonske odredbe o transportu opasnih materija.

Ove baterije moraju da se transportuju u skladu sa lokalnim, nacionalnim i međunarodnim propisima i odredbama.

- Potrošači mogu slobodno da transportuju ove baterije na putu.
- Komercijalni transport litijum-jonskih baterija od strane špediterskih kompanija podleže propisima za prevoz opasnih materija. Pripreme za otpremu i transport smeju da obavljaju samo odgovarajuće obučene osobe. Ceo proces mora da bude profesionalno propraćen.

Prilikom transporta baterija morate da obratite pažnju na sledeće tačke:

- Uverite se da su kontakti zaštićeni i izolovani da bi sprečili kratke spojeve.
- Vodite računa da baterija ne može da sklizne unutar pakovanja.
- Oštećene baterije ili baterije koje cure ne smeju da se transportuju.

Kontaktirajte svoju špeditersku kompaniju za više informacija.

## TASTERI



- Ukjučivanje
- Isključivanje



- Direktni pristup Bluetooth™ režimu



- Prebacivanje između DAB, FM, AM



- Otvorite meni - pritisnite i držite dugme
- Izaberite meni
- Pretražite prethodna podešavanja u DAB, AM ili FM režimu



- Prikaz vremena
- Podesite vreme - pritisnite i držite dugme



- Podesite basove i visoke tonove



- Reprodukcija / Pauza
- Traženje



- Pretraga stanica u AM/FM režimu
- Pretraga u AM/FM režimu - pritisnite i držite dugme
- Izaberite sledeću stanicu u DAB režimu
- Prelaz u Bluetooth™ režimu
- Promena između stavki menija



- Jačina tona

## Uključivanje/isključivanje



Pritisnite mrežni prekidač  da biste uključili i isključili radio. Prikazuje se radio stanica (frekvencija).

## Sat

Pritisnite i držite dugme  dok prikaz sata ne počne da trepće.

Podesite sate pomoću tastera sa strelicama  .





Ponovo pritisnite dugme .

Podesite minute pomoću tastera sa strelicama  .

Pritisnite dugme  ponovo da biste sačuvali podešavanje.

## EQ podešavanje

Da biste ručno podesili basove i visoke tonove, pritisnite dugme .





Podesite basove pomoću tastera sa strelicama  . Ponovo pritisnite dugme  ponovo i koristite tastere sa strelicama   da biste podesili visinu.

## Izaberite frekventni opseg (DAB/AM/FM)

Pritisnite dugme **MODE** za prebacivanje između DAB, AM ili FM.



## Pretraga stanica u AM/FM režimu (pretraga i zaustavljanje pretrage)

Izaberite AM ili FM pomoću dugmeta **MODE**.

Pritisnite i držite tastere sa strelicama   da biste skenirali frekventni opseg. Ako se stanica pronađe, pretraga se zaustavlja. Koristite dugmad sa strelicom   da biste pregledali kanale i zaustavili se na svakom pronađenom kanalu.

## Pretraga stanica u DAB režimu (pretraga i zaustavljanje pretrage)

Izaberite DAB pomoću dugmeta **MODE**.

Pritisnite i držite dugme **PRESET** i izaberite opciju „Auto scan“ (automatska pretraga). Ako se stanica pronađe, pretraga se zaustavlja. Koristite dugmad sa strelicom   da biste pregledali kanale i zaustavili se na svakom pronađenom kanalu.

## Prethodna podešavanja stanica

Podesite željenu stanicu.

Pritisnite i držite dugme **PRESET** sve dok indikator **PRESET** ne zatreperi na displeju. Koristite tastere sa strelicama   da izaberete memorijsku lokaciju za stanicu. Dostupno je devet memorijskih lokacija (1-9).

Pritisnite dugme **PRESET** da biste sačuvali memorijsku lokaciju.

## Odaberite prethodno podešene stanice

Kratko pritisnite dugme **PRESET** za kretanje kroz unapred podešene stanice.

## Bluetooth™

Da biste aktivirali Bluetooth™ režim, pritisnite dugme  Bluetooth™.

## Uparivanje (spajanje)

Ako nije povezan nijedan Bluetooth™ uređaj, automatski počinje Bluetooth™ uparivanje i na ekranu treperi simbol .

Radio traži 3 minute signal Bluetooth™ uređaja.

Za ručno uparivanje pritisnite i držite Bluetooth™ taster  dok ne zasvetli simbol .

Dok simbol  treperi, odaberite „M18 Jobsite Radio“ na Bluetooth™ uređaju.

Za neke uređaje potrebno je uneti pin „0000“.

Nakon što se Bluetooth™ uređaj poveže sa radiom, na ekranu se prikazuje simbol .



## Povezati

Pritisnite Bluetooth™ taster .

Kada radio pronađe upareni Bluetooth™ uređaj, naziv uređaja će se pojaviti na ekranu radija.

Ako se izgubi veza između radija i Bluetooth™ uređaja, radio će 3 minuta pokušavati da ponovo uspostavi vezu.

## Daljinsko upravljanje

Povezanim Bluetooth™ uređajima može se daljinski upravljati putem tastera za start i pauzu. Za preskakanje između pesama, koristite tastere  .

## SAVETI ZA DOBAR PRIJEM

Postavite radio blizu prozora, zidovi mogu prigušiti radio signal.

Nemojte postavljati radio u blizini ometajućih frekvencija (računari, mikrotalasne).

Okrećite antenu u različite pozicije /smernove.

Prikaz jačine polja olakšava pronalaženje optimalne pozicije u prostoriji ili najboljeg podešavanja antene. Da biste to uradili, pritisnite i držite **PRESET**, izaberite Prikaz informacija i zatim jačinu. Jačina polja je prikazana u donjem redu (pogledajte sliku). Nakon toga nameštajte radio da se prikaže što više traka prikaza jačine polja.

















## ODRŽAVANJE

Koristite samo Milwaukee dodatnu opremu i Milwaukee rezervne delove. Neka Milwaukee servisni centar zameni sve delove koji nisu opisani za zamenu (pogledajte brošuru o garanciji/adrese servisa za korisnike).

Ako je potrebno, znak za eksploziju uređaja se može zatražiti od Vašeg centra za korisničku podršku ili direktno od kompanije Techtronic Industries GmbH, Max-Eyth-Straße 10, 71364 Winnenden, Germany, navodeći tip mašine i šestocifreni broj na natpisnoj pločici.

## SIMBOLI

	Pažljivo pročitajte uputstvo za upotrebu pre korišćenja.
	PAŽNJA! UPOZORENJE! OPASNOST!
	Pre bilo kakvog rada na mašini, uklonite zamenjivu bateriju
	Klasa zaštite III
	Uređaj je pogodan samo za upotrebu u zatvorenom prostoru, nemojte ga izlažete kiši.
	Ne bacajte zamenjive baterije u vatru.
	Ne punite oštećenu izmenjivu bateriju, već je odmah zamenite.
	Klasa zaštite
	Stare baterije, stari električni i elektronski uređaji se ne smeju odlagati sa kućnim otpadom. Stare baterije, stari električni i elektronski uređaji moraju da se posebno sakupljaju i odlažu. Uklonite stare baterije, akumulatora i sijalice iz uređaja pre odlaganja. Pitajte lokalne vlasti ili svog prodavca o centrima za reciklažu i sabirnim mestima. U zavisnosti od lokalnih propisa, od prodavaca može da se zahteva da besplatno preuzmu stare baterije i stare električne i elektronske uređaje. Stare baterije (posebno litijum-jonske), stari električni i elektronski uređaji sadrže vredne materijale koji mogu da se recikliraju i koji, ako se ne odlažu na ekološki odgovoran način, mogu imati negativan uticaj na životnu sredinu i Vaše zdravlje. Pre odlaganja, izbrišite sve lične podatke koji možda postoje na Vašem starom uređaju.
	Napon
	Jednosmerna struja
	Evropska oznaka usaglašenosti
	Britanski znak usaglašenosti
	Ukrajinski znak usklađenosti
	Evroazijski znak usaglašenosti.



## Bluetooth™

Për të aktivizuar modalitetin Bluetooth™ shtypni butonin Bluetooth™.

### Pairing (Çiftimi)

Nëse nuk është lidhur asnjë pajisje Bluetooth™, çiftimi Bluetooth™ do të fillojë automatikisht dhe ikona do të pulsojë në ekran.

Radioja kërkon një sinjal nga një pajisje Bluetooth™ për 3 minuta.

Për çiftimin manual, shtypni dhe mbani butonin Bluetooth™ derisa ikona do të pulsojë.

Zgjidhni "M18 Jobsite Radio" në pajisjen Bluetooth™ ndërkohë që simboli pulson.

Me disa pajisje është e nevojshme të futni pinin "0000".

Pasi pajisja Bluetooth™ të lidhet me radion, në ekran shfaqet simboli.

### Lidhni

Shtypni butonin Bluetooth™.

Kur radio zbulon një pajisje Bluetooth™ të çiftuar, emri i pajisjes do të shfaqet në ekranin e radios.

Nëse lidhja ndërmjet radios dhe pajisjes Bluetooth™ humbet, radioja do të përpiqet për 3 minuta të rihidhet.

### Telekomandimi

Pajisjet e lidhura Bluetooth™ mund të kontrollohen me telekomandë duke përdorur butonat Nis dhe Pauze. Përdorni butonat ◀ dhe ▶ për të kaluar mes këngëve.

## KËSHILLA PËR MARRJE TË MIRË TË SINJALIT

Vendoseni radion afër dritares, muret mund të zbehin sinjalin e radios.

Vendoseni radion larg frekuencave ndërhyrëse (kompjuterë, mikrovalë).

Rrotulloni antenën në pozicione/drejtime të ndryshme.

Ekran i fuqisë së fushës e bën më të lehtë gjetjen e një pozicioni optimal në dhomë ose cilësimin më të mirë të antenës. Për këtë mbani shtypur butonin PRESET, zgjidhni Display informacionin dhe më pas fuqinë. Fuqia e fushës shfaqet në vijën fundore (shih figurën). Më pas poziciononi radion derisa të shfaqen sa më shumë shirita në ekranin e fuqisë së fushës.

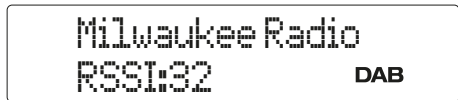















### MIRËMBAJTJA

Përdorni vetëpjesë shtesë Milwaukee dhe pjesë këmbimi Milwaukee. Kërkojini një qendër të shërbimit Milwaukee të zëvendësojë çdo pjesë që nuk është përshkruar për zëvendësim (referojuni Broshurës së Garancisë së Shërbimit).

Nëse kërkohet, një skicë e pajisjes mund të kërkohet nga qendra juaj e shërbimit ndaj klientit ose direkt nga Techtronic Industries GmbH, Max-Eyth-Strasse 10, 71364 Winnenden, Gjermani, duke treguar llojin e makinerisë dhe numrin gjashtëshifror në targën e karakteristikave.

## SIMBOLE

	Ju lutemi lexoni me kujdes udhëzimet për përdorim përpara përdorimit.
	KUJDESI! PARALAJMËRIM! RREZIK!
	Përpara se të filloni ndonjë punë në makineri, hiqni baterinë e këmbyeshme.
	Klasa e mbrojtjes III
	Pajisja është e përshtatshme vetëm për përdorim të brendshëm, mos e ekspozoni pajisjen në shi.
	Mos i hidhni në zjarr bateritë e zëvendësueshme.
	Mos karikoni një bateri të dëmtuar të shkëmbyeshme, por zëvendësojeni menjëherë.
<b>IP40</b>	Klasa e mbrojtjes
	Bateritë e mvjetrabetura, pajisjet elektrike dhe elektronike nuk duhet të hidhen me mbeturinat shtëpiake. Bateritë e vjetra, pajisjet elektrike dhe elektronike duhet të mbledhen dhe asgjësohen veçmas. Bateritë e vjetra, pajisjet e vjetra elektrike dhe elektronike duhet të mbledhen dhe asgjësohen veçmas. Pyesni autoritetet lokale ose shitësin tuaj për qendrat e riciklimit dhe pikat e grumbullimit. Në varësi të rregulloreve lokale, shitësve me pakicë mund t'u kërkohet të marrin pa pagesë bateritë e përdorura dhe WEEE. Ndhmoni në reduktimin e nevojës për lëndë të para duke ripërdorur dhe ricikluar bateritë tuaja të vjetra dhe WEEE. Bateritë e mbeturinave (veçanërisht bateritë litium-jon), pajisjet elektrike dhe elektronike përmbajnë materiale të vlefshme, të riciklueshme, të cilat, nëse nuk hidhen në një mënyrë të përgjegjshme për mjedisin, mund të kenë një ndikim negativ në mjedis dhe në shëndetin tuaj. Fshini çdo të dhënë personale që mund të jetë në pajisjen tuaj të vjetër përpara se ta hidhni.
<b>V</b>	Tensioni
	Rrymë e vazhdueshme
<b>CE</b>	Shenja e konformitetit europian
<b>UK CA</b>	Marka Britanike e Konformitetit
	Shenja e konformitetit ukrainas
<b>001</b>	
<b>EAC</b>	Marka e Konformitetit Euroaziatik.

	يرجى قراءة دليل الاستخدام بعناية قبل التشغيل.
	احذر! تحذير! خطر!
	قم بإزالة حزمة البطارية قبل البدء في أي أعمال على الجهاز.
	فئة الحماية III
	هذه الأداة مناسبة للاستخدام الداخلي فقط. لا تُعرض الآلة للمطر مطلقاً.
	لا تحرق حزم البطاريات المستعملة.
	لا تتسحن حزمة البطارية التالفة مطلقاً. استبدلها بأخرى جديدة.
	فئة الحماية IP40
	يحظر التخلص من البطاريات القديمة والأجهزة الكهربائية والإلكترونية القديمة سويًا مع القمامة المنزلية. يجب جمع البطاريات القديمة والأجهزة الكهربائية والإلكترونية القديمة والتخلص منها بشكل منفصل. أزغ البطاريات القديمة والمراكم القديمة والمصابيح من الأجهزة قبل التخلص منها. الرجاء الاستفسار لدى الجهات الرسمية في المكان أو لدى التجار المتخصصين عن مواقع إعادة الاستغلال ومواقع الجمع. وفقاً للوائح المحلية، قد يُطلب من تجار التجزئة استعادة البطاريات القديمة والأجهزة الكهربائية والإلكترونية القديمة مجاناً. ساهم في الحد من الحاجة إلى المواد الخام عن طريق إعادة استخدام البطاريات القديمة والأجهزة الكهربائية والإلكترونية القديمة الخاصة بك وإعادة تدويرها. تحتوي البطاريات القديمة (و على الأخص بطاريات أيون الليثيوم) والأجهزة الكهربائية والإلكترونية القديمة على مواد قيمة وقابلة لإعادة التدوير يمكن أن يكون لها آثار سلبية على البيئة وصحتك في حالة عدم التخلص منها على نحو يتماشى مع البيئة. قبل التخلص قم بمحو البيانات الشخصية التي قد تكون على جهازك القديم.
	الجهد الكهربائي V
	التيار المستمر
	علامة المطابقة الأوروبية CE
	علامة الملائمة البريطانية UK CA
	علامة التوافق الأوكرانية
	علامة المطابقة الأوروبية الآسيوية EAC



## EC DECLARATION OF CONFORMITY

Hereby, Techtronic Industries GmbH declares that the radio equipment type M18 RADDAB+G2 is in compliance with Directive 2014/53/EU. The full text of the EU declaration of conformity is available at the following internet address: <http://services.milwaukeetool.eu>

## GB-DECLARATION OF CONFORMITY

Hereby, Techtronic Industries GmbH declares that the radio equipment type M18 RADDAB+G2 is in compliance with Directive S.I. 2017/1206 (as amended). The full text of the EU declaration of conformity is available at the following internet address: <http://services.milwaukeetool.eu>

## EG-KONFORMITÄTSEKTLÄRUNG

Hiermit erklärt Techtronic Industries GmbH, dass der Funkanlagentyp M18 RADDAB+G2 der Richtlinie 2014/53/EU entspricht. Der vollständige Text der EU-Konformitätserklärung ist unter der folgenden Internetadresse verfügbar: <http://services.milwaukeetool.eu>

## DÉCLARATION CE DE CONFORMITÉ

Le soussigné, Techtronic Industries GmbH, déclare que l'équipement radioélectrique du type M18 RADDAB+G2 est conforme à la directive 2014/53/UE. Le texte complet de la déclaration UE de conformité est disponible à l'adresse internet suivante: <http://services.milwaukeetool.eu>

## DICHIARAZIONE CE DI CONFORMITÀ

Il fabbricante, Techtronic Industries GmbH, dichiara che il tipo di apparecchiatura radio M18 RADDAB+G2 è conforme alla direttiva 2014/53/UE. Il testo completo della dichiarazione di conformità UE è disponibile al seguente indirizzo Internet: <http://services.milwaukeetool.eu>

## DECLARACIÓN CE DE CONFORMIDAD

Por la presente, Techtronic Industries GmbH declara que el tipo de equipo radioeléctrico M18 RADDAB+G2 es conforme con la Directiva 2014/53/UE. El texto completo de la declaración UE de conformidad está disponible en la dirección Internet siguiente: <http://services.milwaukeetool.eu>

## DECLARAÇÃO CE DE CONFORMIDADE

O abaixo assinado Techtronic Industries GmbH declara que o presente tipo de equipamento de rádio M18 RADDAB+G2 está em conformidade com a Diretiva 2014/53/UE. O texto integral da declaração de conformidade está disponível no seguinte endereço de Internet: <http://services.milwaukeetool.eu>

## EG-VERKLARING VAN OVEREENSTEMMING

Hierbij verklaar ik, Techtronic Industries GmbH, dat het type radioapparatuur M18 RADDAB+G2 conform is met Richtlijn 2014/53/EU. De volledige tekst van de EU-conformiteitsverklaring kan worden geraadpleegd op het volgende internetadres: <http://services.milwaukeetool.eu>

## EF-OVERENSSTEMMELSESERKLÆRING

Herved erklærer Techtronic Industries GmbH, at radioudstyrstypen M18 RADDAB+G2 er i overensstemmelse med direktiv 2014/53/EU. EU-overensstemmelseerklæringens fulde tekst kan findes på følgende internetadresse: <http://services.milwaukeetool.eu>

## EU-SAMSVARSERKLÆRING

Techtronic Industries GmbH erklærer herved at radio anlegget av type M18 RADDAB+G2 overensstemmer med EU retningslinje 2014/53/EU. Hele teksten til EU-konformitetserklæringen er tilgjengelig på følgende internet-adresse: <http://services.milwaukeetool.eu>

## EG-FÖRSÄKRAN ÖVERENSSTÄMMELSE

Härmed försäkrar Techtronic Industries GmbH att denna typ av radioutrustning M18 RADDAB+G2 överensstämmer med direktiv 2014/53/EU. Den fullständiga texten till EU-försäkran om överensstämmelse finns på följande webbadress: <http://services.milwaukeetool.eu>

## EY-VAATIMUSTENMUKAISUUSVAKUUTUS

Techtronic Industries GmbH vakuuttaa, että radiolaitetyypin M18 RADDAB+G2 on direktiivin 2014/53/EU mukainen. EU-vaatimustenmukaisuusvakuutuksen täysimittainen teksti on saatavilla seuraavassa internetosoitteessa: <http://services.milwaukeetool.eu>

## ΑΝΛΩΣΗ ΣΥΜΜΟΡΦΩΣΗΣ ΕΚ

Με την παρούσα ο/η Techtronic Industries GmbH, δηλώνει ότι ο ραδιοεξοπλισμός M18 RADDAB+G2 πληροί την οδηγία 2014/53/ΕΕ. Το πλήρες κείμενο της δήλωσης συμμόρφωσης ΕΕ διατίθεται στην ακόλουθη ιστοσελίδα στο διαδίκτυο: <http://services.milwaukeetool.eu>

## AT UYGUNLUK BEYANI

Techtronic Industries GmbH şirket işbu suretle M18 RADDAB+G2 modeli radyo ekipmanının 2014/53/AB sayılı direktife uygun olduğunu beyan eder. AB uygunluk beyanının tam metnine şu internet adresinden bakılabilir: <http://services.milwaukeetool.eu>

## ES PROHLÁŠENÍ O SHODĚ

Tímto Techtronic Industries GmbH prohlašuje, že typ rádiového zařízení M18 RADDAB+G2 je v souladu se směrnicí 2014/53/EU. Uplné znění EU prohlášení o shodě je k dispozici na této internetové adrese: <http://services.milwaukeetool.eu>

## ES VYHLÁŠENIE O ZHODE

Spoločnosť Techtronic Industries GmbH týmto vyhlasuje, že rádiové zariadenie typu M18 RADDAB+G2 zodpovedá smernici 2014/53/EÚ. Kompletné doslovné znenie ES vyhlásenia o zhode si môžete pozrieť na nasledujúcej internetovej adrese: <http://services.milwaukeetool.eu>

## DEKLARACJA ZGODNOŚCI WE

Techtronic Industries GmbH niniejszym oświadcza, że typ urządzenia radiowego M18 RADDAB+G2 jest zgodny z dyrektywą 2014/53/UE. Pełny tekst deklaracji zgodności UE jest dostępny pod następującym adresem internetowym: <http://services.milwaukeetool.eu>

## EK-MEGFELELŐSÉGI NYILATKOZAT

Techtronic Industries GmbH igazolja, hogy a M18 RADDAB+G2 típusú rádióberendezés megfelel a 2014/53/EU irányelvnek. Az EU-megfelelőségi nyilatkozat teljes szövege elérhető a következő internetes címen: <http://services.milwaukeetool.eu>

## ES-IZJAVA O SKLADNOSTI

Techtronic Industries GmbH potrjuje, da je tip radijske opreme M18 RADDAB+G2 skladen z Direktivo 2014/53/EU. Celotno besedilo izjave EU o skladnosti je na voljo na naslednjem spletnem naslovu: <http://services.milwaukeetool.eu>

## IZJAVA O SUKLADNOSTI

Techtronic Industries GmbH ovime izjavljuje da je radijska oprema tipa M18 RADDAB+G2 u skladu s Direktivom 2014/53/EU. Cjeloviti tekst EU izjave o sukladnosti dostupan je na sljedećoj internetskoj adresi: <http://services.milwaukeetool.eu>

## EK ATBILSTĪBAS DEKLARĀCIJA

Ar šo Techtronic Industries GmbH deklarē, ka radioiekārtā M18 RADDAB+G2 atbilst Direktīvai 2014/53/ES. Plins ES atbilstības deklarācijas teksts ir pieejams šādā interneta vietnē: <http://services.milwaukeetool.eu>

## EB ATITIKTIES DEKLARACIJA

Aš, Techtronic Industries GmbH, patvirtinu, kad radio įrenginių tipas M18 RADDAB+G2 atitinka Direktyvą 2014/53/ES. Visas ES atitikties deklaracijos tekstas prieinamas šiuo interneto adresu: <http://services.milwaukeetool.eu>

## EU VASTAVUSDEKLARATSIOON

Käesolevaga deklareerib Techtronic Industries GmbH, et käesolev raadioseadme tüüp M18 RADDAB+G2 vastab direktiivi 2014/53/EL nõuetele. Eli vastavusdeklaratsiooni täielik tekst on kättesaadav järgmisel internetiaadressil: <http://services.milwaukeetool.eu>

## ДЕКЛАРАЦИЯ СООТВЕТСТВИЯ ЕС

Настоящим компания "Techtronic Industries GmbH" заявляет, что радиоустановка типа M18 RADDAB+G2 соответствует требованиям Директивы 2014/53/ЕС. С полным текстом сертификата соответствия ЕС можно ознакомиться в интернете по адресу: <http://services.milwaukeetool.eu>

## ДЕКЛАРАЦИЯ ЗА СЪОТВЕТСТВИЕ НА ЕО

С настоящото Techtronic Industries GmbH декларира, че този тип радиосъоръжение M18 RADDAB+G2 е в съответствие с Директива 2014/53/ЕС. Цялостният текст на ЕС декларацията за съответствие може да се намери на следния интернет адрес: <http://services.milwaukeetool.eu>

## DECLARAȚIE DE CONFORMITATE CE

Prin prezenta, Techtronic Industries GmbH declară că tipul de echipamente radio M18 RADDAB+G2 este în conformitate cu Directiva 2014/53/UE. Textul integral al declaratiei UE de conformitate este disponibil la următoarea adresă internet: <http://services.milwaukeetool.eu>

## ЕК-ДЕКЛАРАЦИЈА ЗА СООБРАЗНОСТ

Techtronic Industries GmbH изјавува, дека радиото тип M18 RADDAB+G2 соодветствува со директивата 2014/53 на ЕУ. Целосниот текст на изјавата за конформитет на ЕУ може да го најдете на следната интернет адреса: <http://services.milwaukeetool.eu>

## ДЕКЛАРАЦИЈА ЕС ПРО ВІДПОВІДНІСТЬ

Цим компанія "Techtronic Industries GmbH" заявляє, що радіоустановка типу M18 RADDAB+G2 відповідає вимогам Директиви 2014/53/ЄС. З повним текстом сертифікату відповідності ЄС можна ознайомитися в Інтернеті за адресою: <http://services.milwaukeetool.eu>

## ДЕКЛАРАЦИЈА ЕС ПРО ВІДПОВІДНІСТЬ

Kompanija Techtronic Industries GmbH ovim izjavljuje da je tip radio opreme M18 RADDAB+G2 usklađen sa Direktivom 2014/53/EU. Kompletan tekst EU Deklaracije o usklađenosti dostupan je na sledećoj internet adresi: <http://services.milwaukeetool.eu>

## ES IZJAVA O USKLADENOSTI

Techtronic Industries GmbH deklaracion se pajsija radio e tipit M18 RADDAB+G2 përputhet me Direktivën 2014/53/EU. Teksti i plotë i Deklaratës së Konformitetit të BE-së gjendet në adresën e mëposhtme të internetit: <http://services.milwaukeetool.eu>

## إقرار المطابقة وفقاً للوائح الاتحاد الأوروبي

موجب هذا تقرر شركة Techtronic Industries GmbH، أن الآلة التي تعمل لا سلكياً من طراز M18 RADDAB+G2 تتوافق مع المعيار الأوروبي 2014/53/م. أما النص الكامل لإقرار التوافق مع المعيار الأوروبي فيمكن مشاهدته في الإنترنت تحت عنوان <http://services.milwaukeetool.eu>

Copyright 2023

Techtronic Industries GmbH  
Max-Eyth-Str. 10  
71364 Winnenden  
Germany

+49 (0) 7195-12-0

[www.milwaukeeetool.eu](http://www.milwaukeeetool.eu)

Techtronic Industries (UK) Ltd  
Parkway  
Marlow SL7 1YL  
UK

(10.23)

**4931 4709 55**