

RYOBI®

EHG2000

EHG2000LCD

EHG2020LCD

ORIGINAL INSTRUCTIONS

TRADUCTION DES INSTRUCTIONS ORIGINALES
ÜBERSETZUNG DER ORIGINALANLEITUNG
TRADUCCIÓN DE LAS INSTRUCCIONES ORIGINALES
TRADUZIONE DELLE ISTRUZIONI ORIGINALI
VERTALING VAN DE ORIGINELE INSTRUCTIES
TRADUÇÃO DAS INSTRUÇÕES ORIGINAIS
OVERSÆTTELSE AF DE ORIGINALE INSTRUKTIONER
ÖVERSÄTTNING AV DE URSPRUNGLIGA INSTRUKTIONERNA
ALKUPERÄISTEN OHJEIDEN SUOMENNO
OVERSETTELSE AV DE ORIGINALE INSTRUKSJONENE
ПЕРЕВОД ОРИГИНАЛЬНЫХ ИНСТРУКЦИЙ
TŁUMACZENIE INSTRUKCJI ORYGINALNEJ
PŘEKLAD ORIGINÁLNÍCH POKYNŮ
AZ EREDETI ÚTMUTATÓ FORDÍTÁSA
TRADUCEREA INSTRUCȚIUNILOR ORIGINALE
TULKOTS NO ORIGINĀLĀS INSTRUKCIJAS
ORIGINALIŲ INSTRUKCIJŲ VERTIMAS
ORIGINAALJUHENDI TÖLGE
PRIJEVOD ORIGINALNIH UPUTA
PREVOD ORIGINALNIH NAVODIL
PREKLAD ORIGINÁLNYCH POKYNOV
ΜΕΤΑΦΡΑΣΗ ΤΩΝ ΠΡΩΤΟΤΥΠΩΝ ΟΔΗΓΙΩΝ
ORIJINAL TALIMATLARIN TERCÜMESİ

EN
FR
DE
ES
IT
NL
PT
DA
SV
FI
NO
RU
PL
CS
HU
RO
LV
LT
ET
HR
SL
SK
EL
TR







(EN) Important!

This appliance is not intended to be used by children or persons with reduced physical, mental or sensory capabilities.

Children should be adequately supervised to ensure they do not play with the appliance.

It is essential that you read the instructions in this manual before operating this machine.

Subject to technical modifications.

(FR) Attention!

Cet appareil ne doit pas être utilisé par des enfants ou par des personnes aux capacités physiques, sensorielles ou mentales diminuées.

Les enfants doivent être bien surveillés afin de s'assurer qu'ils ne jouent pas avec l'appareil.

Il est indispensable que vous lisiez les instructions contenues dans ce manuel avant la mise en service de l'appareil.

Sous réserve de modifications techniques.



(DE) Achtung!

Dieses Gerät ist nicht für Kinder oder Personen mit verminderten physischen, geistigen oder sensorischen Fähigkeiten geeignet.

Kinder müssen ausreichend beaufsichtigt werden, so dass gewährleistet ist, dass sie nicht mit dem Gerät spielen.

Bitte lesen Sie unbedingt vor Inbetriebnahme die Hinweise dieser Bedienungsanleitung.

Technische Änderungen vorbehalten.



(ES) ¡Atención!

Este aparato no debe ser utilizado por niños o personas con discapacidad física, mental o sensorial.

Los niños deben estar adecuadamente supervisados para asegurarse de que no juegan con el aparato.

Es imprescindible que lea las instrucciones de este manual antes de la puesta en servicio.

Sujeto a modificaciones técnicas.



(IT) Attenzione!

L'utensile non deve essere utilizzato da bambini o persone con ridotte capacità fisiche, mentali o sensoriali.

I bambini andranno supervisionati adeguatamente per assicurarsi che non giochino con il dispositivo.

Prima di procedere alla messa in funzione, è indispensabile leggere attentamente le istruzioni contenute nel manuale.

Con riserva di eventuali modifiche tecniche.

(NL) Let op !

Dit apparaat is niet geschikt voor gebruik door kinderen of personen met verminderde fysieke, mentale of zintuigelijke vermogens.

Kinderen moeten onder toezicht staan om te vermijden dat ze met het apparaat spelen.

Het is van essentieel belang dat u de instructies in deze gebruiksaanwijzing leest vooraleer u dit toestel in gebruik neemt.

Technische wijzigingen voorbehouden.

(PT) Atenção!

O dispositivo não deve ser utilizado por crianças nem por pessoas com capacidades físicas, mentais ou sensoriais reduzidas.

As crianças devem ser mantidas sob vigilância adequada para se garantir que não brincam com o aparelho.

É indispensável que leia as instruções deste manual antes de utilizar a máquina.

Com reserva de modificações técnicas.

(DA) OBS!

Denne produkt er ikke beregnet til at blive anvendt af børn eller personer med nedsatte fysiske, mentale eller sensoriske evner.

Børn bør holdes under opsyn for at sikre, at de ikke leger med produktet.

Denne brugsanvisning skal læses igennem inden ibrugtagning.

Med forbehold for tekniske ændringer.

(SV) Observera!

Utrustningen är inte avsedd för användning av barn eller personer med fysiska, mentala eller emotionella funktionshinder.

Barn ska alltid övervakas så att de inte leker med utrustningen.

Det är nödvändigt att läsa instruktionerna i denna bruksanvisning innan användning.

Med förbehåll för tekniska ändringar.

(FI) Huomio!

Tätä laitetta ei ole tarkoitettu lasten eikä sellaisten ihmisten käytettäväksi, joiden ruumiin, aistien tai mielen suorituskyky on heikentynyt.

Lapsia on pidettävä asianmukaisesti silmällä, jotta he eivät pääse leikkimään laitteella.

On ehdottoman välttämätöntä lukea tässä käyttöohjeessa annetut ohjeet ennen käyttöönottoa.

Tekniset muutokset varataan.

(NO) Advarsel!

Dette produktet er ikke ment å bli brukt av barn eller personer med nedsatte fysiske, mentale eller sensoriske evner.

Barn må ha riktig tilsyn for å sikre at de ikke leker med produktet.

Med forbehold om tekniske endringer.

(RU) Внимание!

Данное устройство не предназначено для использования детьми или лицами с ограниченными физическими, психическими или сенсорными возможностями.

Не допускайте того, чтобы дети играли с этим устройством.

Перед сборкой и запуском инструмента необходимо прочитать инструкции из настоящего руководства.

могут быть внесены технические изменения.



(PL) Uwaga!

To urządzenie nie jest przeznaczone do użytkowania przez dzieci lub osoby o ograniczonych zdolnościach fizycznych, umysłowych lub sensorycznych.

Należy dopilnować, aby dzieci nie bawiły się urządzeniem.

Przed przystąpieniem do użytkowania tego urządzenia, należy koniecznie zapoznać się z zaleceniami zawartymi w niniejszym podręczniku.

Z zastrzeżeniem modyfikacji technicznych.

(CS) Důležité upozornění!

Tento přístroj není určen pro používání osobami, včetně dětí, pokud jsou jejich fyzické, pohybové nebo mentální schopnosti sníženy.

Dohlédněte aby si děti se spotřebičem nehrály.

Nepoužívejte tento přístroj dříve, než si přečtete pokyny uvedené v tomto návodu.

Změny technických údajů vyhrazeny.

(HU) Figyelem!

Ezt a készüléket nem használhatják gyerekek és korlátozott fizikai, érzékelési vagy mentális képességekkel rendelkező személyek.

A gyerekekre oda kell figyelni, nehogy játsszanak a készülékkel.

Feltétlenül fontos, hogy a jelen használati útmutatóban foglalt előírásokat az üzembe helyezés előtt elolvassa!

A műszaki módosítás jogát fenntartjuk.

(RO) Atenție!

Acest aparat nu este proiectat să fie folosit de copii sau persoane cu capacități fizice, mentale sau senzoriale reduce.

Copiii trebuie să fie supravegheați corespunzător pentru a se asigura că nu se joacă cu acest aparat.

Este esențial să citiți instrucțiunile din acest manual înainte de operarea acestui aparat.

Sub rezerva modificărilor tehnice.





(LV) Uzmanību!

Šī ierīce nav paredzēta, lai to izmantotu bērni vai personas ar samazinātu fizisko, garīgo vai sensorisko spēju.

Bērnus nepieciešams pienācīgi uzraudzīt, lai nodrošinātu, ka tie nespēlējas ar ierīci.

Svarīgi, lai jūs pirms mašīnas darbināšanas izlasītu instrukcijas šajā rokasgrāmatā.

Paturam tiesības mainīt tehniskos raksturlielumus.

(LT) Dėmesio!

Šis prietaisas nėra skirtas naudoti vaikams ar asmenims su silpnesniais fiziniai, protiniai ar jutimo sugebėjimais.

Vaikus reikia tinkamai prižiūrėti siekiant užtikrinti, kad jie nežaistų su prietaisu.

Prieš pradėdami eksploatuoti šį prietaisą, svarbu, kad perskaitytumėte šiose instrukcijose pateiktus nurodymus.

Pasiliekant teisę daryti techninius pakeitimus.

(ET) Tähtis!

Seade ei ole ette nähtud kasutamiseks laste või nende isikute poolt, kellel on piiratud füüsilised, vaimsed või sensoorsed võimed.

Laste järele tuleb piisavalt valvata, et nad seadmega ei mängiks.

Enne trelli kasutamata hakkamist tuleb käesolevas juhendis esitatud juhised kindlasti läbi lugeda.

Tehnilised muudatused võimalikud.

(HR) Upozorenje!

Ovaj uređaj nije namijenjen korištenju od strane djece ili osoba smanjenih tjelesnih, osjetilnih ili mentalnih mogućnosti.

Djecu je potrebno odgovarajuće nadzirati kako bi se osiguralo da se ne igraju s uređajem.

Neophodno je da pročitate ove upute prije uporabe ovog uređaja.

Podložno tehničkim promjenama.





(SL) Pomembno!

Te naprave naj ne uporabljajo otroci ali osebe z zmanjšanimi fizičnimi, duševnimi ali senzoričnimi zmožnostmi.

Otroke je treba ustrezno nadzorovati in s tem zagotoviti, da se z napravo ne igrajo.

Pred uporabo tega stroja, obvezno preberite navodila iz tega priročnika.

Tehnične spremembe dopuščene.

(SK) Dôležité!

Toto zariadenie nie je určené pre použitie deťmi alebo osobami so zníženými fyzickými, duševnými alebo zmyslovými schopnosťami.

Deti musia byť pod primeraným dozorom, aby sa nemohli so zariadením hrať.

Pre prácu s týmto zariadením je dôležité, by ste si prečítali pokyny v tomto návode.

Technické zmeny vyhradené.

(EL) Προσοχή!

Η συσκευή δεν προορίζεται για χρήση από παιδιά ή άτομα με μειωμένες σωματικές, πνευματικές ή αισθητήριες ικανότητες.

Τα παιδιά θα πρέπει να έχουν κατάλληλη επίβλεψη ώστε να μην παίζουν με τη συσκευή.

Είναι απαραίτητο να διαβάσετε τις συστάσεις των οδηγιών αυτών πριν και τη θέση σε λειτουργία.

Υπό την επιφύλαξη τεχνικών τροποποιήσεων.

(TR) Dikkat!

Bu cihaz çocuklar ve fiziksel, duyuusal veya zihinsel yetersizliğe sahip olan kişiler tarafından kullanılmak için tasarlanmamıştır.

Cihazla oynamalarını engellemek için çocuklar yeterince gözetim altında tutulmalıdır.

Cihazın çalıştırılmasından önce bu kılavuzda bulunan talimatları okumanız zorunludur.

Teknik değişiklik hakkı saklıdır.



**SAFETY RULES****⚠ WARNING**

Read all safety warnings and all instructions. Failure to follow the warnings and instructions may result in electric shock, fire and/or serious injury.

Save all warnings and instructions for future reference.

- **Keep work area clean and well lit.** Cluttered or dark areas invite accidents.
- **Do not operate power tools in explosive atmospheres, such as in the presence of flammable liquids, gases, or dust.** Power tools create sparks which may ignite the dust or fumes.
- **Keep children and bystanders away while operating a power tool.** Distractions can cause you to lose control.
- **Power tool plugs must match the outlet. Never modify the plug in any way. Do not use any adaptor plugs with earthed (grounded) power tools.** Unmodified plugs and matching outlets will reduce risk of electric shock.
- **Avoid body contact with earthed or grounded surfaces such as pipes, radiators, ranges and refrigerators.** There is an increased risk of electric shock if your body is earthed or grounded.
- **Do not expose power tools to rain or wet conditions.** Water entering a power tool will increase the risk of electric shock.
- **Do not abuse the cord. Never use the cord for carrying, pulling or unplugging the power tool. Keep cord away from heat, oil, sharp edges or moving parts.** Damaged or entangled cords increase the risk of electric shock.
- **When operating a power tool outdoors, use an extension cord suitable for outdoor use.** Use of a cord suitable for outdoor use reduces the risk of electric shock.
- **If operating power tools in a damp location is unavoidable, use a residual current device (RCD) protected supply.** Use of an RCD reduces the risk of electric shock.
- **Remove any adjusting key or wrench before turning the power tool on.** A wrench or a key left attached to a rotating part of the power tool may result in personal injury.
- **Do not overreach. Keep proper footing and balance at all times.** This enables better control of the power tool in unexpected situations.
- **Do not use the power tool if the switch does not turn it on and off.** Any power tool that can not be controlled with the switch is dangerous and must be repaired.
- **Store idle power tools out of the reach of children and do not allow persons unfamiliar with the power**

tool or these instructions to operate the power tool. Power tools are dangerous in the hands of untrained users.

- **Use the power tool, accessories and tool bits etc., in accordance with these instructions and in the manner intended for the particular type of power tool, taking into account the working conditions and the work to be performed.** Use of the power tool for operations different from intended could result in a hazardous situation.
- **Have your power tool serviced by a qualified repair person using only identical replacement parts.** This will ensure that the safety of the power tool is maintained.
- **This product is not intended for use by persons (including children) with reduced physical, sensory or mental capabilities, or lack of experience and knowledge, unless they have been given supervision or instruction concerning use of the product by a person responsible for their safety.** Children should be supervised to ensure that they do not play with the product.

⚠ WARNING

Read these safety instructions. Before using the heat gun, please read the manual carefully, especially the safety instructions. Keep this manual for future reference.

- This heat gun may start a fire if appropriate precautions are not taken.
- The heat from the heat gun may reach combustible materials which you may not be able to see.
- Do not leave the heat gun unattended while it is operating.
- Keep the heat gun away from rain or water to avoid risks of fire or electric shock.
- Store under cover in a dry place.
- The nozzle gets extremely hot: wear gloves and eye protection.
- For your own safety, please read this manual carefully.
- When servicing, always use manufacturer's original parts to replace worn or damaged parts.
- Do not direct the hot airflow towards people or animals.
- Never use the heat gun near flammable materials or in the presence of flammable gases.
- Never reduce the hot airflow by blocking or covering the nozzle.
- Be careful not to touch the nozzle as it becomes extremely hot.
- Ensure that the nozzle does not come into contact with materials during or just after operation.
- Always wear eye protection when stripping paint overhead.



- When using the heat gun, do not wear loose clothing or jewellery, wear non-slip footwear and a hair net to protect and retain hair.
- Make sure you are always well balanced when using the heat gun.
- Ensure that the heat gun is always clean, dry and free from oil or grease.
- Never force the tool or accessories, and only use them for the purpose for which they are designed.
- Always keep the heat gun upright or suspend it with the stand supplied.
- Never use the heat gun in a damp or very wet area (for example: bathrooms, saunas).
- Never leave the heat gun out in the rain and do not use it on very damp days.
- Never push anything down inside the hot air nozzle.
- Always allow the heat gun to cool down completely before storing it.
- Always store the heat gun in a safe place, out of the reach of children. It is not a toy.
- A power spike causes voltage fluctuations and may affect other electrical products in the same power line. Connect the heat gun to a power supply with an impedance equal or less than $0.063 + j0.039$ ohms to minimize voltage fluctuations. Contact your electric power supplier for further clarification.
- A fire may result if the product is not used with care, therefore:
 - be careful when using the product in places where there are combustible materials;
 - do not apply to the same place for a long time;
 - do not use in presence of an explosive atmosphere;
 - be aware that heat may be conducted to combustible materials that are out of sight;
 - place the product on its stand after use and allow it to cool down before storage;
 - do not leave the product unattended when it is switched on.
- Check the area where the heat gun is to be used. Behind ceilings, floors and false ceilings may contain highly flammable material. Always check these before using the heat gun.
- Keep the work area clean and uncluttered.
- Keep the work area well lit.
- Keep children and visitors away from the work area, heat gun and any extension cables.
- To reduce the risk of electric shock, please wear proper shoes to avoid contact with earthed surfaces.
- Never carry the heat gun by its power cable or pull on the cord to disconnect it.
- Use only suitable extension cables.
- When the heat gun is used outdoors, use only extension cables that are suitable for exterior use.
- When working on small or irregular shaped objects,

clamp the object in a vice or clip.

- Ensure the tool switch is at off position before plugging in.
- Disconnect the heat gun when it is not in use. Ensure that the heat gun cannot start accidentally. If the heat gun stops while it is in use, disconnect it from the power supply and have it serviced by authorised service centre.

⚠ WARNING

Always concentrate on the job and use common sense when working with this or any other tools. Do not use this tool when you are tired or taking medication that may make you drowsy.

NOTE: The heat gun is equipped with thermal protection that deactivates the heating coil when the nozzle is too close to the surface being heated. The fan will continue to operate, and the heating coil will automatically activate after the coil has cooled down.

- Never use the heat gun in combination with solvents.
- After use, remove any paint or varnish residue on the nozzle and scrapers. This could catch fire.
- Always work in a well ventilated area. Flakes and residues of lead-based paints are highly toxic.

INTENDED USE

You may use this product for the purposes listed below:

- Shrink fitting
- Bending plastic pipes
- Thawing frozen pipes
- Softening adhesives
- Soft soldering
- Paint stripping

⚠ CAUTION

Do not use the heat gun to thaw pipes protected by a plastic film.

MAINTENANCE

- Keep the air intake and hot air nozzles clean and free of dust and debris.
- Use only a damp cloth and ordinary household cleaners for cleaning the heat gun.
- Do not use white spirit, thinners, petrol or other similar chemicals to clean the hot air gun.
- Inspect the heat gun cable regularly.
- If the power supply cord is damaged, it must be replaced only by the manufacturer or by an authorized service center to avoid risk.



EN
FR
DE
ES
IT
NL
PT
DA
SV
FI
NO
RU
PL
CS
HU
RO
LV
LT
ET
HR
SL
SK
EL
TR

- Cleaning and user maintenance shall not be made by children without supervision.

ENVIRONMENTAL PROTECTION



Recycle raw materials instead of disposing of as waste. The machine, accessories and packaging should be sorted for environmental-friendly recycling.

SYMBOL



Safety Alert



Volts



Hertz



Alternating Current



Watts



Revolutions or reciprocations per minute



CE Conformity



Conformance to technical regulations



Class II tool, double insulation



Please read the instructions carefully before starting the product.



Wear ear protection



Wear eye protection



Waste electrical products should not be disposed of with household waste. Please recycle where facilities exist. Check with your Local Authority or retailer for recycling advice.

**RÈGLES DE SÉCURITÉ****⚠ AVERTISSEMENT**

Lisez tous les avertissements de sécurité et toutes les instructions. Le non-respect des avertissements et instructions peut entraîner une décharge électrique, un incendie et/ou de graves blessures.

Conservez ces avertissements et instructions pour pouvoir vous y reporter ultérieurement.

- **Gardez l'espace de travail propre et bien éclairé.** Les espaces de travail sombres ou encombrés sont propices aux accidents.
- **N'utilisez pas d'outil électrique en atmosphère explosive, comme en présence de liquides inflammables, de gaz ou de poussières.** Les appareils électriques produisent des étincelles susceptibles d'enflammer poussières et vapeurs.
- **Gardez les enfants et les visiteurs à distance lorsque vous utilisez un outil électrique.** Les distractions peuvent entraîner une perte de contrôle.
- **Les fiches secteur des outils électriques doivent correspondre à la prise de courant. Ne modifiez jamais la fiche secteur d'aucune façon. N'utilisez pas d'adaptateur de prise avec les outils électriques reliés à la terre.** L'utilisation de fiches secteur non modifiées et adaptées à la prise de courant réduit le risque de décharge électrique.
- **Évitez que votre corps entre en contact avec des surfaces reliées à la terre, telles que tuyaux, radiateurs, cuisinières et réfrigérateurs.** Le risque de décharge électrique est accru si votre corps est électriquement relié à la terre.
- **N'exposez pas les outils électriques à la pluie ou à des conditions humides.** La pénétration d'eau dans un outil électrique augmente le risque de décharge électrique.
- **Ne maltraitez pas le câble d'alimentation. Ne vous servez jamais du câble d'alimentation pour transporter l'outil, pour le tirer, ou pour en débrancher la fiche secteur. Tenez le câble secteur éloigné de la chaleur, de l'huile, des bords coupants ou des pièces en mouvement.** Les câbles endommagés ou emmêlés augmentent le risque de décharge électrique.
- **Lorsque vous utilisez un outil électrique en extérieur, utilisez une rallonge adaptée à un usage en extérieur.** L'utilisation d'une rallonge adaptée à un usage en extérieur réduit les risques de choc électrique.
- **S'il n'est pas possible d'éviter d'utiliser un outil électrique en environnement humide, utilisez une alimentation électrique protégée par un disjoncteur différentiel.** L'utilisation d'un disjoncteur différentiel réduit le risque de choc électrique.
- **Retirez toute clé ou tout outil de réglage avant de**

mettre l'outil en marche. Une clé ou un outil laissé sur une partie tournante d'un outil électrique est susceptible d'entraîner des blessures.

- **Ne travaillez pas en extension. Prenez bien appui sur vos jambes et ne tendez pas le bras trop loin.** Vous contrôlerez ainsi mieux l'outil électrique en cas d'imprévu.
- **N'utilisez pas un outil électrique dont l'interrupteur marche/arrêt est inopérant.** Tout outil électrique qui ne peut pas être contrôlé par son interrupteur est dangereux et doit être réparé.
- **Rangez les outils électriques inutilisés hors de portée des enfants et ne laissez pas les personnes non familiarisées avec l'outil électrique ou avec ces instructions s'en servir.** Les outils électriques sont dangereux entre des mains non entraînées.
- **Utilisez l'outil électrique, ses accessoires, les forets et embouts, etc. en concordance avec ces instructions et avec les conditions particulières d'utilisation du type d'outil électrique, en prenant en compte les conditions de travail et le travail à effectuer.** L'utilisation détournée d'un outil électrique entraîne des situations dangereuses.
- **Faites réparer votre outil électrique par un réparateur qualifié n'utilisant que des pièces détachées identiques.** Vous maintiendrez ainsi la sécurité d'utilisation de votre outil électrique.
- **Ce produit ne doit pas être utilisé par des personnes (enfants compris) aux capacités physiques, sensorielles ou mentales réduites, ou par des personnes manquant d'expérience et de connaissances à moins qu'elles n'aient été initiées à son utilisation et qu'elles ne soient surveillées par une personne responsable de leur sécurité. Les enfants doivent être surveillés afin de s'assurer qu'ils ne jouent pas avec le produit.**

⚠ AVERTISSEMENT

Lisez ces instructions de sécurité. Avant d'utiliser le décapeur thermique, veuillez lire attentivement le manuel utilisateur, en particulier les instructions de sécurité. Conservez ce manuel pour vous-y reporter dans le futur

- Ce décapeur thermique est susceptible de déclencher un incendie si vous ne prenez pas les précautions nécessaires.
- La chaleur du décapeur thermique est susceptible d'atteindre des matériaux combustibles que vous n'êtes pas en mesure de voir.
- Ne laissez pas le décapeur thermique sans surveillance lorsqu'il est en fonctionnement.
- Gardez le décapeur thermique éloigné de la pluie et de l'eau afin d'écartier tout risque d'incendie ou de décharge électrique.
- Rangez le à l'abri dans un endroit sec.



- La buse devient extrêmement chaude: portez des gants ainsi qu'une protection oculaire.
- Pour votre sécurité, veuillez lire attentivement ce manuel.
- Ne remplacez les pièces usées ou endommagées que par des pièces d'origine constructeur.
- Ne dirigez pas le flux d'air chaud vers les personnes ou vers les animaux.
- N'utilisez jamais le décapeur thermique à proximité de matériaux inflammables ou en présence de gaz inflammables.
- Ne réduisez jamais le débit d'air chaud en obturant ou en recouvrant la buse.
- Prenez garde de ne pas toucher la buse car elle devient extrêmement chaude.
- Assurez-vous que la buse n'entre pas en contact avec des matériaux en cours d'utilisation ou juste après utilisation.
- Portez toujours une protection oculaire lorsque vous décapez de la peinture au dessus de votre tête.
- Lorsque vous utilisez le décapeur thermique, ne portez pas de vêtements ou bijoux amples, portez des chaussures antidérapantes ainsi qu'un filet à cheveux pour protéger et contenir vos cheveux.
- Assurez-vous d'avoir toujours un bon équilibre lorsque vous utilisez le décapeur thermique.
- Assurez-vous que le décapeur thermique est toujours propre, sec, et exempt d'huile et de graisse.
- Ne faites jamais forcer l'outil ou ses accessoires, et ne les utilisez que dans le cadre de leur utilisation prévue.
- Gardez toujours le décapeur thermique en position verticale ou accrochez-le à l'aide du support fourni.
- N'utilisez jamais le décapeur thermique en milieu moite ou très humide (par exemple: salles de bain, saunas).
- Ne laissez jamais le décapeur thermique dehors sous la pluie et ne l'utilisez pas en cas de météo très humide.
- Ne faites jamais rien pénétrer dans la buse d'air chaud.
- Laissez toujours le décapeur thermique refroidir complètement avant de le ranger.
- Rangez toujours le décapeur thermique en un lieu sûr, hors de portée des enfants. Ce n'est pas un jouet.
- Une surconsommation temporaire provoque des variations de tension susceptibles d'affecter les autres appareils électriques branchés sur la même ligne d'alimentation. Branchez le pistolet à air chaud sur une source d'alimentation électrique dont l'impédance est inférieure ou égale à $0.063 + j0.039$ ohms afin de minimiser les variations de tension. Contactez votre compagnie de distribution d'électricité pour de plus amples informations.
- Un incendie pourrait être le résultat d'une utilisation incorrecte du produit; en conséquence :
 - soyez prudent lorsque vous utilisez le produit à des endroits où des matériaux combustibles sont présents;
 - ne l'appliquez pas au même endroit pendant une longue période de temps;
 - ne l'utilisez pas en présence d'une atmosphère explosive;
 - soyez conscient que la chaleur peut être véhiculée vers des matériaux combustibles situés hors de vue;
 - placez le produit sur son support après utilisation et laissez-le refroidir avant de le ranger;
 - ne laissez pas le produit sans surveillance lorsqu'il est branché.
- Vérifiez la zone où le décapeur thermique doit être utilisé. Derrière les plafonds, les planchers et les faux plafonds peuvent se trouver des matériaux hautement inflammables. Vérifiez toujours ces éléments avant d'utiliser le décapeur thermique.
- Gardez l'espace de travail propre et non encombré.
- Gardez la zone de travail bien éclairée.
- Gardez les enfants et les visiteurs à distance de la zone de travail, du décapeur thermique, et de toute rallonge électrique.
- Pour réduire le risque de décharge électrique, veuillez porter des chaussures adaptées vous permettant d'éviter d'entrer en contact avec des surfaces reliées à la terre.
- Ne transportez jamais le décapeur thermique en le tenant par son câble d'alimentation, et ne le débranchez jamais en tirant sur le câble.
- N'utilisez que des rallonges électriques adaptées.
- Lorsque vous utilisez le décapeur thermique à l'extérieur, n'utilisez que des rallonges électriques prévues pour être utilisées à l'extérieur.
- Lorsque vous travaillez sur des objets de petite taille ou de forme irrégulière, maintenez-les dans un étau ou à l'aide d'une pince.
- Assurez-vous que l'outil est en position "off" (arrêt) avant de le brancher.
- Débranchez le décapeur thermique lorsque vous ne l'utilisez pas. Assurez-vous que le décapeur thermique ne peut pas se mettre en marche de façon accidentelle. Si le décapeur thermique s'arrête en cours d'utilisation, débranchez-le du secteur et faites le vérifier par un service après-vente agréé.

▲ AVERTISSEMENT

Concentrez-vous toujours sur votre travail et faites preuve de bon sens lorsque vous travaillez avec cet outil ainsi qu'avec tout autre outil. N'utilisez pas cet outil lorsque vous êtes fatigué ou que vous avez pris des médicaments susceptibles de provoquer une somnolence.

NOTE: Le décapeur thermique est équipé d'une protection thermique qui déconnecte la résistance de chauffe lorsque la buse s'approche trop de la surface à chauffer. Le





ventilateur continuera de fonctionner, et la résistance de chauffe se reconnectera après avoir refroidi.

- N'utilisez jamais le décapeur thermique en combinaison avec des solvants.
- Après utilisation, retirez tout résidu de peinture ou de vernis présent sur la buse et sur les couteaux de peintre. Ils pourraient prendre feu.
- Travaillez toujours dans un lieu bien ventilé. Les écailles et les résidus des peintures à base de plomb sont fortement toxiques.

UTILISATION PRÉVUE

Vous pouvez utiliser ce produit pour les applications suivantes:

- Thermo rétraction
- Courber les tuyaux en plastique
- Dégel des tuyaux gelés
- Ramollissement des adhésifs
- Soudure légère
- Décapage de peintures

ATTENTION

N'utilisez pas le décapeur thermique pour décongeler des tuyaux protégés par un revêtement plastique.

ENTRETIEN

- Gardez l'entrée d'air et la buse d'air chaud propres et exemptes de poussières et débris.
- N'utilisez qu'un chiffon humide et un nettoyant ménager ordinaire pour nettoyer le décapeur thermique.
- N'utilisez pas de white spirit, de diluant, d'essence ou autres produits chimiques similaires pour nettoyer le décapeur thermique.
- Vérifiez régulièrement le câble d'alimentation du décapeur thermique.
- Si le câble d'alimentation est endommagé, il ne doit être remplacé que par le fabricant ou par un service après-vente agréé, pour éviter tout danger.
- Le nettoyage et l'entretien ne doivent pas être effectués par des enfants sans surveillance.

PROTECTION DE L'ENVIRONNEMENT



Recyclez les matières premières au lieu de les jeter avec les ordures ménagères. Pour protéger l'environnement, l'outil, les accessoires et les emballages doivent être triés.

SYMBOLE



Alerte de Sécurité

- V Volts
- Hz Hertz
- ~ Courant alternatif
- W Watts
- min⁻¹ Nombre de tours ou de mouvements par minute



Conformité CE



Conformité aux normes techniques



Équipement à isolation de Classe II, double isolation



Veillez lire attentivement les instructions avant de mettre l'appareil en marche.



Portez une protection auditive



Portez une protection oculaire



Les produits électriques hors d'usage ne doivent pas être jetés avec les ordures ménagères. Recyclez-les par l'intermédiaire des structures disponibles. Contactez les autorités locales pour vous renseigner sur les conditions de recyclage.

**SICHERHEITSGESAMT****⚠️ WARNUNG**

Lesen Sie alle Warnungen und Anweisungen! Die Nichtbeachtung der Warnungen und Anweisungen kann zu Stromschlag, Feuer und/oder schweren Verletzungen führen.

Bewahren Sie diese Sicherheitshinweise und Anweisungen für einen späteren Gebrauch gut auf.

- **Der Arbeitsbereich muss sauber und gut ausgeleuchtet sein.** Unordnung oder schlechte Beleuchtung bergen Unfallrisiken.
- **Setzen Sie Elektrowerkzeuge nicht in explosiver Umgebung ein, wie z.B. bei Vorhandensein entzündlicher Flüssigkeiten, von Gasen oder Staub.** Elektrowerkzeuge erzeugen Funken, die Staub oder Dämpfe entzünden können.
- **Halten Sie Kinder und Außenstehende bei der Arbeit mit dem Werkzeug fern.** Jede Ablenkung kann dazu führen, dass Sie die Kontrolle verlieren.
- **Der Stecker des Elektrowerkzeugs muss in die Steckdose passen. Den Stecker niemals auf irgendeine Weise modifizieren. Verwenden Sie niemals Übergangsstecker mit geerdeten Elektrowerkzeugen.** Nicht-modifizierte Stecker und passende Steckdosen reduzieren das Risiko von Stromschlägen.
- **Vermeiden Sie Körperkontakt mit geerdeten Oberflächen, wie Rohren, Heizkörpern, Küchenherden und Kühlschränken.** Es besteht ein erhöhtes Stromschlagrisiko wenn Ihr Körper geerdet ist.
- **Setzen Sie Elektrowerkzeuge nicht nassen oder feuchten Bedingungen aus.** Ein Eindringen von Wasser in ein Elektrowerkzeug erhöht die Gefahr eines Stromschlags.
- **Das Stromkabel nicht überstrapazieren. Verwenden Sie das Kabel niemals, um das Werkzeug damit zur tragen, zu ziehen oder, um den Stecker aus der Steckdose zu ziehen. Halten Sie das Kabel von Hitze, Öl und scharfen Kanten oder sich bewegenden Teilen fern.** Beschädigte oder verwickelte Kabel erhöhen die Stromschlaggefahr.
- **Verwenden Sie bei der Arbeit mit Elektrowerkzeugen im Freien nur Verlängerungskabel, die auch zum Gebrauch im Freien geeignet sind.** Die Verwendung eines Kabels, das zum Gebrauch im Freien geeignet ist, verringert die Stromschlaggefahr.
- **Falls der Einsatz eines Elektrowerkzeugs an einem feuchten Ort unvermeidbar sein sollte, verwenden Sie ein durch eine Fehlerstromschutzschaltung geschütztes Stromnetz.** Der Einsatz einer Fehlerstromschutzschaltung verringert die Stromschlaggefahr.

- **Entfernen Sie Einstellschlüssel bevor Sie das Werkzeug einschalten!** Ein auf einem sich drehenden Teil des Werkzeugs verbleibender Schlüssel kann zu Verletzungen führen.
- **Nicht überstrecken. Sorgen Sie jederzeit für einen festen Stand und ein gutes Gleichgewicht.** Dies sorgt für eine bessere Kontrolle über das Werkzeug in unerwarteten Situationen.
- **Verwenden Sie das Elektrowerkzeug nicht, falls es sich durch den Schalter nicht ein- und ausschalten lässt.** Ein Elektrowerkzeug, das sich durch den Schalter nicht steuern lässt, ist gefährlich und muss repariert werden.
- **Bewahren Sie Werkzeuge, die nicht benutzt werden, außer Reichweite von Kindern auf und erlauben Sie Personen, die mit dem Werkzeug oder dieser Anleitung nicht vertraut sind, nicht den Umgang mit dem Werkzeug.** Werkzeuge in den Händen unbedarfter Anwender sind ein Gefahr!
- **Verwenden Sie Werkzeuge, Zubehör und Werkzeugsbits usw. unter Einhaltung dieser Anweisungen auf die Art, die für diese bestimmte Werkzeugart vorgesehen ist, und ziehen Sie dabei die Arbeitsumstände und die durchzuführende Arbeit mit in Betracht.** Der Einsatz des Werkzeugs für Arbeiten, für die es nicht vorgesehen ist, kann zu gefährlichen Situationen führen.
- **Lassen Sie Ihr Werkzeug durch qualifizierte Fachleute unter ausschließlicher Verwendung von identischen Ersatzteilen warten.** Dadurch wird sichergestellt, dass die Sicherheit des Elektrowerkzeuges erhalten bleibt.
- **Dieses Produkt ist nicht zur Verwendung durch Personen (einschließlich Kindern) mit eingeschränkten physischen, sensorischen oder mentalen Fähigkeiten, oder mangelnder Erfahrung und Wissen vorgesehen, es sei denn, sie werden durch eine Person, die für ihre Sicherheit verantwortlich ist, beaufsichtigt oder erhalten von solch einer Person Anweisungen zum Gebrauch des Produktes. Kinder müssen beaufsichtigt werden, so dass gewährleistet ist, dass sie nicht mit dem Produkt spielen.**

⚠️ WARNUNG

Lesen Sie diese Sicherheitsanweisungen. Lesen Sie die Bedienungsanleitung gründlich, bevor Sie die Heißluftgebläse benutzen, insbesondere die Sicherheitsanweisungen. Bewahren sie diese Bedienungsanleitung zum späteren Nachschlagen auf.

- Diese Heißluftgebläse kann ein Feuer verursachen, wenn entsprechende Vorsichtsmaßnahmen nicht getroffen werden.
- Die Hitze der Heißluftgebläse kann brennbare Materialien erreichen, die vielleicht nicht sichtbar sind.
- Lassen Sie die Heißluftgebläse nicht unbeaufsichtigt,





wenn sie in Betrieb ist.

- Setzen Sie die Heißluftgebläse nicht Regen oder Wasser aus um die Gefahr von Feuer oder Stromschlag zu vermeiden.
- Abgedeckt und an einem trockenen Ort aufbewahren.
- Die Düse wird extrem heiß: tragen Sie Handschuhe und Augenschutz.
- Lesen Sie diese Bedienungsanleitung zu Ihrer eigenen Sicherheit sorgfältig.
- Benutzen Sie zur Wartung nur Originalteile des Herstellers um abgenutzte oder beschädigte Teile zu ersetzen.
- Richten Sie den Luftstrom nicht auf Personen oder Tiere.
- Benutzen Sie die Heißluftgebläse niemals in der Nähe von brennbaren Materialien oder brennbaren Gasen.
- Reduzieren Sie niemals den Luftstrom indem Sie die Düse blockieren oder abdecken.
- Achten sie darauf die Düse nicht zu berühren, da sie sehr heiß wird.
- Stellen Sie sicher, dass die Düse während des Betriebes oder kurz danach nicht mit Gegenständen in Kontakt kommt.
- Tragen Sie immer einen Augenschutz, wenn Sie über Ihrem Kopf Farbe entfernen.
- Tragen Sie keine weite Kleidung oder Schmuck, wenn Sie die Heißluftgebläse benutzen; tragen Sie rutschfestes Schuhwerk und ein Haarnetz um Ihre Haare zu schützen.
- Stellen Sie sicher, dass Sie sich im Gleichgewicht befinden, wenn Sie die Heißluftgebläse benutzen.
- Stellen Sie sicher, dass die Heißluftgebläse immer sauber, trocken und frei von Öl oder Fett ist.
- Benutzen Sie das Werkzeug oder Zubehör niemals mit Gewalt und setzen Sie es nur für Aufgaben für die sie vorgesehen sind ein.
- Halten sie die Heißluftgebläse immer aufrecht oder benutzen den mitgelieferten Ständer.
- Benutzen Sie die Heißluftgebläse niemals in feuchten oder sehr nassen Bereichen (zum Beispiel: Tragen Sie Handschuhe und Augenschutz).
- Setzen Sie die Heißluftgebläse niemals Regen aus oder benutzen sie an sehr feuchten Tagen.
- Stecken Sie niemals etwas in die Heißluftdüse.
- Lassen Sie die Heißluftgebläse vor dem Lagern immer vollständig abkühlen.
- Lagern Sie die Heißluftgebläse immer an einem sicheren Ort, immer außer Reichweite von Kindern. Es ist kein Spielzeug.
- Eine Spannungsspitze kann Spannungsschwankungen verursachen und andere elektrische Produkte an der selben Stromleitung beeinflussen. Schließen Sie die Heizpistole an eine Stromversorgung mit einer Impedanz von $0,063 + j0,039$ Ohm oder weniger an,

um die Spannungsschwankungen zu minimieren. Kontaktieren Sie Ihren Stromlieferanten für weitere Erklärungen.

- Ein Feuer kann entstehen, wenn das Produkt nicht vorsichtig benutzt wird, deshalb:
 - Seien Sie vorsichtig, wenn Sie dieses Produkt in Bereichen mit brennbarem Material benutzen;
 - Nicht für längere Zeit auf einen Bereich richten;
 - Nicht explosionsfähiger Umgebung benutzen;
 - Seien Sie sich bewusst, dass Hitze zu brennbarem Material das nicht in Sicht ist geleitet werden kann.
 - Legen Sie das Produkt nach der Benutzung auf den Ständer und lassen es abkühlen;
 - Lassen Sie das Produkt nicht unbeaufsichtigt, wenn es angeschaltet ist.
- Überprüfen Sie den Bereich in dem die Heißluftgebläse benutzt werden soll. Hinter Decken, Fußböden und abgehängten Decken kann sich hoch entzündliches Material befinden. Überprüfen Sie das immer, bevor Sie die Heißluftgebläse benutzen.
- Halten Sie den Arbeitsbereich sauber und aufgeräumt.
- Beleuchten Sie den Arbeitsbereich gut.
- Halten Sie Kinder und Besucher von dem Arbeitsbereich, der Heißluftgebläse und dem Verlängerungskabel fern.
- Tragen Sie zur Verringerung der Gefahr eines Stromschlags geeignete Schuhe um den Kontakt mit geerdeten Oberflächen zu vermeiden.
- Tragen Sie die Heißluftgebläse niemals am Netzkabel oder ziehen am Kabel um den Netzstecker zu ziehen.
- Benutzen Sie nur geeignete Verlängerungskabel.
- Verwenden Sie nur geeignete Verlängerungskabel, wenn die Heißluftgebläse im Freien benutzt wird.
- Klemmen Sie das Werkstück in einen Schraubstock oder eine Klemme, wenn Sie kleine oder unregelmäßige Gegenstände bearbeiten.
- Stellen Sie vor dem Anschluss an das Stromnetz sicher, dass der Netzschalter sich in der Aus-Position befindet.
- Trennen Sie die Heißluftgebläse vom Stromnetz, wenn sie nicht benutzt wird. Stellen Sie sicher, dass die Heißluftgebläse nicht versehentlich starten kann. Wenn die Heißluftgebläse während der Benutzung stoppt, trennen Sie sie von dem Stromnetz und lassen sie von einem autorisierten Kundendienst warten.

⚠ WARNUNG

Konzentrieren Sie sich immer auf die Aufgabe und benutzen Ihren gesunden Menschenverstand, wenn Sie dieses Werkzeug oder andere benutzen. Benutzen Sie dieses Werkzeug nicht, wenn Sie müde sind oder Medikamente einnehmen die Sie schläfrig machen könnten.

HINWEIS: Die Heißluftpistole ist mit einem Überhitzungsschutz ausgestattet, der die Heizspirale deaktiviert, wenn die Düse zu nahe an der aufzuheizenden Fläche ist. Der Ventilator läuft weiter und die Heizspirale





wird automatisch aktiviert nachdem die Spirale abgekühlt ist.

- Benutzen Sie die Heißluftgebläse niemals in Verbindung mit Lösungsmitteln.
- Entfernen Sie nach dem Einsatz Farb- oder Lackreste von der Düse und den Schabern. Das könnte Feuer fangen.
- Arbeiten Sie immer in einem gut belüfteten Bereich. Flocken und Reste von Bleifarben sich hoch giftig.

VORGESEHENE VERWENDUNG

Sie können dieses Produkt für die unten aufgeführten Zwecke verwenden:

- Schrumpfen
- Biegen von Kunststoffrohren
- Auftauen gefrorener Rohre
- Klebstoffe erweichen
- Weichlöten
- Abbeizen

⚠ ACHTUNG

Benutzen Sie die Heißluftgebläse nicht um kunststoffummantelte Rohre aufzutauen.

WARTUNG UND PFLEGE

- Halten Sie den Lufteinlass und die Heißluftdüsen sauber und frei von Staub und Ablagerungen.
- Verwenden Sie nur ein feuchtes Tuch und normale Haushaltsreiniger um die Heißluftgebläse zu reinigen.
- Benutzen Sie nicht Testbenzin, Verdünner, Benzin oder ähnliche Chemikalien um die Heißluftgebläse zu reinigen.
- Überprüfen Sie regelmäßig das Netzkabel der Heißluftgebläse.
- Falls das Stromkabel beschädigt sein sollte, darf es, um jegliche Risiken zu vermeiden, ausschließlich durch den Hersteller oder ein autorisiertes Kundendienstzentrum ausgetauscht werden.
- Reinigung und Wartung durch den Benutzer darf nicht von unbeaufsichtigten Kindern durchgeführt werden.

UMWELTSCHUTZ



Recyceln Sie die Rohstoffe, anstatt sie im Haushaltsabfall zu entsorgen. Zum Schutz der Umwelt müssen das Gerät, die Zubehörteile und die Verpackungen getrennt entsorgt werden.

SYMBOL



Sicherheitswarnung

V Volt

Hz Hertz
 ~ Wechselstrom
 W Watt
 min⁻¹ Anzahl Umdrehungen oder Bewegungen pro Minute



CE-Konformität



Konformität mit technischen Vorschriften



Klasse II Gerät, doppelisolation



Bitte lesen Sie die Anweisungen sorgfältig durch, bevor Sie das Produkt einschalten.



Gehörschutz tragen



Augenschutz tragen



Elektrische Geräte sollten nicht mit dem übrigen Müll entsorgt werden. Bitte entsorgen Sie diese an den entsprechenden Entsorgungsstellen. Wenden Sie sich an die örtliche Behörde oder Ihren Händler, um Auskunft über die Entsorgung zu erhalten.



NORMAS DE SEGURIDAD

⚠ ADVERTENCIA

Lea todas las instrucciones y advertencias de seguridad. El incumplimiento de las advertencias e instrucciones puede provocar descargas eléctricas, incendios y/o lesiones graves.

Guarde estas advertencias e instrucciones para poder consultarlas posteriormente.

- **Mantenga el área de trabajo limpia y bien iluminada.** Las zonas oscuras o poco despejadas pueden provocar accidentes.
- **No utilice herramientas eléctricas en atmósferas explosivas, como en presencia de gases, polvos o líquidos inflamables.** Las herramientas eléctricas producen chispas que pueden inflamar el polvo o humos.
- **Mantenga a los niños y personas ajenas alejadas de la zona en la que está utilizando la herramienta eléctrica.** Las distracciones pueden hacerle perder el control de la unidad.
- **Las conexiones de la herramienta eléctrica deben corresponder a los de la toma de corriente. No modifique el enchufe de ninguna manera. No utilice ningún adaptador con herramientas eléctricas conectadas a tierra.** Utilizar enchufes sin modificar y tomas correspondientes reducirán el riesgo de descargas eléctricas.
- **Evite el contacto corporal con superficies conectadas a tierra, como tuberías, radiadores, estufas y refrigeradores.** Existe un mayor riesgo de descargas eléctricas si su cuerpo está conectado a tierra.
- **No exponga las herramientas eléctricas a la lluvia o a la humedad.** Si entra agua en una herramienta eléctrica aumentará el riesgo de descargas eléctricas.
- **Utilice correctamente el cable. No utilice el cable para llevar, tirar o desconectar el cable de la herramienta. Mantenga el cable alejado del calor, aceite, de los bordes afilados y de partes móviles.** Los cables dañados o enredados aumentan el riesgo de descargas eléctricas.
- **A la hora de utilizar herramientas eléctricas al aire libre, utilice un alargador adecuado para uso en exteriores.** El uso de un cable adecuado para uso en exteriores reduce el riesgo de descargas eléctricas.
- **Si es inevitable utilizar una herramienta eléctrica en un lugar húmedo, utilice un dispositivo de corriente residual (RCD) como protección.** El uso de un RCD reduce el riesgo de descargas eléctricas.
- **Extraiga cualquier llave de ajuste antes de encender la herramienta eléctrica.** Una llave que se encuentra conectada a una pieza de rotación puede resultar en lesiones personales.
- **No realice sobreesfuerzos. Afírmese bien en sus piernas y no extienda demasiado el brazo.** Esto permite un mejor control de la herramienta eléctrica en situaciones inesperadas.
- **No utilice la herramienta eléctrica si el interruptor de encendido no responde.** Cualquier herramienta que no puede ser controlada con el interruptor de encendido es peligrosa y debe ser reparada.
- **Coloque las herramientas eléctricas a ralentí fuera del alcance de los niños y no permita que personas no familiarizadas con la herramienta o con estas instrucciones la utilicen.** Las herramientas eléctricas son peligrosas en manos de personas no capacitadas.
- **Utilice la herramienta eléctrica, accesorios, brocas, etc., de acuerdo con estas instrucciones y en la forma prevista para este tipo específico de herramienta eléctrica, teniendo en cuenta las condiciones de trabajo y el trabajo a realizar.** Utilizar la herramienta eléctrica para realizar trabajos diferentes a los que esta herramienta está destinada podría dar como resultado una situación peligrosa.
- **Su herramienta eléctrica debería ser reparada por personas cualificadas, que deberían utilizar únicamente piezas de repuesto idénticas.** Esto garantizará la seguridad a la hora de utilizar la herramienta eléctrica.
- **Este producto no está diseñado para ser utilizado por personas (incluidos niños) con discapacidades físicas, sensoriales o mentales, o con falta de experiencia y conocimiento, a menos que una persona responsable de su seguridad les supervise o les instruya en el uso del producto. Los niños deben tener supervisión para asegurarse que no juegan con el producto.**

⚠ ADVERTENCIA

Lea las instrucciones de seguridad. Antes de utilizar el decapador lea detenidamente el manual, en particular las instrucciones de seguridad. Guarde este manual para futuras referencias

- Esta decapador puede prender fuego si no se toman las medidas apropiadas.
- El calor de la pistola puede alcanzar materiales combustibles que estén fuera del alcance de la vista.
- No deje el decapador sin vigilancia mientras esté en funcionamiento.
- Mantenga el decapador lejos de la lluvia o del agua para evitar riesgo de fuego o de descarga eléctrica.
- Guardar en un sitio protegido y seco.
- La boquilla alcanza temperaturas muy elevadas: utilice protección ocular.
- Por su seguridad, lea este manual detenidamente.
- Cuando realice reparaciones, utilice siempre las piezas originales del fabricante para cambiar partes gastadas o dañadas.



- No dirija el chorro de aire caliente hacia personas o animales.
- Nunca utilice el decapador cerca de materiales inflamables o en presencia de gases inflamables.
- No reduzca el flujo de aire bloqueando o cubriendo la boquilla.
- Tenga cuidado de no tocar la boquilla ya que alcanza temperaturas muy elevadas.
- Asegúrese de que la boquilla no entra en contacto con ningún material durante o justo después de su utilización.
- Utilice siempre protección ocular cuando quite pintura en zonas altas.
- Cuando utilice el decapador, no utilice ropa ni joyas holgadas, utilice calzado antideslizante y una red de pelo para protegerlo y sujetarlo.
- Asegúrese siempre de tener una posición estable cuando utilice el decapador.
- Asegúrese de que la pistola siempre se encuentra limpia, seca y libre de aceite o grasa.
- Nunca fuerce la herramienta ni sus accesorios. Utilícelos sólo para el fin para el que fueron diseñados.
- Mantenga siempre el decapador en posición vertical o colóquela en el soporte suministrado.
- No utilice el decapador en un área húmeda o muy mojada (por ejemplo: baños o saunas).
- Nunca deje el decapador al aire libre con lluvia y no la use en días muy húmedos.
- No introduzca ningún objeto en la boquilla de aire caliente.
- Deje siempre enfriar completamente la herramienta antes de guardarla.
- Guarde siempre el decapador en un lugar seguro, fuera del alcance de los niños. Esta herramienta no es un juguete.
- Un pico de tensión causa variaciones de voltaje y puede afectar a otros aparatos eléctricos de la misma línea eléctrica. Conecte la pistola de calentamiento a una fuente de alimentación con una impedancia igual o inferior a $0,063 + j0,039$ ohms para minimizar las variaciones de voltaje. Contacte con su proveedor de energía eléctrica para obtener más aclaraciones.
- Si el producto no se utiliza con precaución podría ocasionarse un incendio, por tanto:
 - tenga cuidado cuando utilice el producto en lugares en los que hay materiales combustibles;
 - no la aplique al mismo lugar durante demasiado tiempo;
 - no utilizar en atmósferas explosivas;
 - tenga en cuenta que el calor puede llegar a materiales combustibles fuera del alcance de la vista;
 - coloque el producto en su soporte después de usarlo y déjelo enfriar antes de guardarlo;
 - no deje el producto sin vigilancia mientras está

encendido.

- Compruebe que el área en la que se va a usar la pistola de calor. Detrás de los cielorrasos, pavimentos y falsos techos puede haber materiales altamente inflamables. Realice las siguientes comprobaciones antes de utilizar el decapador.
 - Mantenga limpia el área de trabajo y ordenada.
 - Mantenga limpia el área de trabajo.
- Mantenga los niños y visitantes lejos del área de trabajo, del decapador y de cualquier alargador.
- Para reducir el riesgo de shock eléctrico, utilice los zapatos adecuados para evitar el contacto con superficies puestas a tierra.
- Nunca sujete la herramienta por el cable ni tire de él para desenchufarla.
- Utilice sólo cables prolongadores apropiados.
- Cuando utilice el decapador en el exterior, utilice sólo cables prolongadores adecuados para su uso en exterior.
- Cuando trabaje con objetos pequeños o irregulares, sujete el objeto con un tornillo o un gancho.
- Asegúrese de que el interruptor de la herramienta se encuentra en la posición de apagado antes de enchufarla.
- Apague el decapador cuando no esté en uso. Asegúrese de que el decapador no puede encenderse de forma accidental. Si el decapador se detiene mientras se está utilizando, desconéctelo de la corriente y llévela a un servicio técnico autorizado.

⚠ ADVERTENCIA

Concéntrese siempre en el trabajo y utilice el sentido común cuando utilice esta u otras herramientas. No utilice esta herramienta si está cansado o si toma medicación que pueda adormecerle.

NOTA: El decapador está equipado con un sistema de protección térmica que desactiva la herramienta cuando detecta un aumento de temperatura. El ventilador seguirá funcionando y la herramienta se activará cuando se haya enfriado.

- Nunca utilice el decapador junto con disolventes.
- Tras su uso, eliminar cualquier resto de pintura o barniz de la boquilla y de los raspadores. puede prender fuego.
- Trabaje siempre en zonas bien ventiladas. Las escamas y los residuos de pinturas a base plomo son muy tóxicos.

USO PREVISTO

Puede utilizar este producto para los fines que figuran a continuación:

- Ajuste por contracción
- Doblado de tuberías plásticas





- Descongelación de tuberías heladas
- Ablandamiento de adhesivos
- Soldadura blanda
- Decapado de pintura

⚠ PRECAUCIÓN

No utilice el decapador para descongelar tuberías protegidas con film plástico.

MANTENIMIENTO

- Mantenga la toma de aire y las boquillas de aire caliente limpias y libres de polvo y residuos.
- Utilice sólo un paño húmedo y productos de limpieza del hogar normales para limpiar la pistola de calor.
- No utilice alcohol, disolvente, petróleo u otros productos químicos similares para limpiar la pistola de aire caliente.
- Inspeccione regularmente el cable del decapador.
- Si el cable de alimentación está dañado, debería ser reemplazado únicamente por el fabricante o por un centro de servicio autorizado para evitar riesgos.
- Los niños no deben realizar la limpieza y mantenimiento de usuario sin supervisión.

PROTECCIÓN DEL MEDIO AMBIENTE



Recicle las materias primas en lugar de tirarlas a la basura doméstica. Para proteger el medio ambiente, debe separar la herramienta, los accesorios y los embalajes.

SÍMBOLO



Alerta de seguridad

V

Voltios

Hz

Hertzios

~

Corriente alterna

W

Vatios

min⁻¹

Número de revoluciones o movimientos por minuto



Conformidad con CE



Conformidad con las normativas técnicas



Equipamiento de Clase II, doble aislamiento



Por favor, lea atentamente las instrucciones antes de encender el producto.



Utilice dispositivos de protección para los oídos



Utilice gafas de seguridad



Los productos eléctricos de desperdicio no deben desecharse con desperdicios caseros. Por favor reciclelos donde existan dichas instalaciones. Compruebe con su autoridad local o minorista para reciclar.

**NORME DI SICUREZZA****⚠ AVVERTENZE**

Leggere tutti gli avvertimenti e le istruzioni di sicurezza. La mancata osservanza di tutte le istruzioni potrà causare scosse elettriche, incendi e/o gravi lesioni personali.

Conservare le presenti avvertenze ed istruzioni per poterle consultare in seguito.

- **Tenere l'area di lavoro pulita e ben illuminata.** Aree non ordinate o non illuminate possono causare incidenti.
- **Non mettere in funzione gli elettrotensili in atmosfere esplosive, come in presenza di liquidi infiammabili, gas o polvere.** Gli elettrotensili creano scintille che potranno causare incendi se a contatto con polveri o vapori.
- **Tenere bambini ed eventuali osservatori lontani quando si mette in funzione un elettrotensile.** Eventuali distrazioni potranno causare una perdita di controllo.
- **La spina dell'elettrotensile deve combaciare con la presa. Non modificare mai la spina. Non utilizzare eventuali adattatori con elettrotensili con messa a terra (collegati a terra).** Spine non modificate e prese adeguate ridurranno il rischio di scosse elettriche.
- **Evitare il contatto con il corpo con dispositivi con messa a terra come tubi, radiatori, fornelli elettrici e refrigeratori.** Esiste un maggior rischio di scosse elettriche se il corpo dell'operatore entra in contatto con un dispositivo con messa a terra.
- **Non esporre gli elettrotensili a pioggia o umidità.** Nel caso in cui dell'acqua entrerà nell'elettrotensile, si aumenterà il rischio di scosse elettriche.
- **Non sottoporre il cavo a stress. Non tirare l'elettrotensile dal cavo per trasportarlo, né scollegarlo tirando il cavo dell'alimentazione. Tenere il cavo dell'alimentazione lontano da fonti di calore, olio e estremità appuntite o parti in movimento.** Cavi danneggiati o intrecciati potranno aumentare il rischio di scosse elettriche.
- **Quando si mette in funzione un utensile in esterni, utilizzare una prolunga adatta per tali scopi.** Utilizzare un cavo adeguato per esterni ridurrà il rischio di scosse elettriche.
- **Se non è possibile evitare di utilizzare elettrotensili in zone umide, utilizzare una fornitura elettrica con un dispositivo di corrente residua (RCD).** Utilizzare un RCD ridurrà il rischio di scosse elettriche.
- **Rimuovere eventuali chiavi o dispositivi prima di accendere l'elettrotensile.** Un utensile o un cavo lasciati collegati a una parte rotante dell'elettrotensile potranno causare gravi lesioni personali.
- **Non protendersi. Mantenere sempre l'equilibrio e un**

punto di appoggio sicuro. Ciò permetterà un controllo migliore dell'elettrotensile in situazioni inaspettate.

- **Non utilizzare l'elettrotensile se l'interruttore non lo accende o spegne.** Un elettrotensile non controllabile dall'interruttore è pericoloso e deve essere riparato.
- **Riporre elettrotensili non in funzione lontano dalla portata dei bambini e non lasciare che persone che non conoscono il funzionamento dell'elettrotensile mettano in funzione il dispositivo.** Gli elettrotensili possono essere pericolosi nelle mani di operatori non qualificati.
- **Utilizzare l'utensile, gli accessori e le punte, ecc secondo quanto indicato dalle istruzioni e nella maniera indicata per questo particolare tipo di utensile, prendendo in considerazione le condizioni di lavoro e il lavoro da svolgere.** Utilizzare l'elettrotensile per operazioni diverse da quelle indicate potrà causare situazioni pericolose.
- **Fare svolgere sempre le dovute riparazioni da una persona qualificata che utilizzi solo parti di ricambio identiche.** In questo modo verrà garantita la sicurezza dell'utensile.
- **Questo prodotto non è adatto a persone (compreso bambini) con capacità fisiche, sensoriali o mentali ridotte o senza l'esperienza e la conoscenza necessarie, a meno che non siano supervisionate o abbiano ricevuto le istruzioni necessarie per utilizzare questo prodotto da una persona qualificata. Supervisionare sempre i bambini per assicurarsi che non giochino con il prodotto.**

⚠ AVVERTENZE

Leggere le istruzioni di sicurezza. Prima di utilizzare il soffiatore ad aria calda, leggere il manuale attentamente, soprattutto le istruzioni di sicurezza. Conservare questo manuale per eventuali riferimenti futuri.

- Questa soffiatore ad aria calda potrà causare incendi se non si prendono le dovute precauzioni.
- Il calore che emana il dispositivo potrà raggiungere materiali combustibili non visibili all'operatore.
- Non lasciare il soffiatore ad aria calda incustodito mentre è in funzione.
- Tenere il soffiatore ad aria calda lontano da pioggia o acqua per evitare rischi di incendio o di scosse elettriche.
- Ricoprire adeguatamente e riporre in un luogo asciutto
- L'ugello diventa estremamente caldo: Indossare guanti e occhiali di protezione
- Per la sicurezza dell'operatore, leggere sempre attentamente questo manuale.
- Quando si svolgono operazioni di manutenzione, utilizzare sempre ricambi originali della ditta produttrice per sostituire parti consumate o danneggiate.



- Non dirigere il flusso dell'aria verso persone o animali.
- Non utilizzare il soffiatore ad aria calda accanto a materiali infiammabili o in presenza di gas infiammabili.
- Non ridurre il flusso di aria calda bloccando o coprendo l'ugello.
- Non toccare l'ugello se diventa estremamente caldo.
- Assicurarsi che l'ugello non entri in contatto con materiali durante o dopo le operazioni.
- Indossare sempre occhiali di protezione quando si rimuove la vernice dal soffitto.
- Quando si utilizza il soffiatore ad aria calda, non indossare abiti ampi o gioielli, indossare calzature antiscivolo e una rete per capelli per contenerli.
- Mantenere l'equilibrio quando si utilizza la pistola.
- Assicurarsi che il soffiatore ad aria calda sia sempre pulito, asciutto e che non vi siano sullo stesso tracce di olio o grasso.
- Non forzare mai gli utensili o gli accessori, e utilizzarli solo per lo scopo per il quale sono stati progettati.
- Tenere il soffiatore sempre dritto o sospeso dal supporto fornito con l'utensile.
- Non utilizzare mai il soffiatore ad aria calda in zone bagnate o molto umide (per esempio: bagni, saune).
- Non lasciare il soffiatore ad aria calda sotto la pioggia né utilizzarlo in caso di umidità.
- Non spingere mai eventuali materiali nell'ugello ad aria calda.
- Permettere sempre al soffiatore ad aria calda di raffreddarsi completamente prima di riporlo.
- Riporre sempre il soffiatore ad aria calda in un posto sicuro, lontano dalla portata dei bambini. Non è un giocattolo.
- Sovratensioni potrebbero influenzare altri prodotti elettrici collegati alla stessa presa. Collegare il termosoffiatore ad una presa elettrica con una impedenza pari a o inferiore a $0.063 + 0.039 \Omega$. Un'alimentazione errata può dar luogo a sovratensioni. Contattare il proprio fornitore elettrico per avere maggiori chiarificazioni.
- Si potranno verificare incendi se il prodotto non viene utilizzato correttamente, perciò:
 - Fare sempre attenzione quando si utilizza il prodotto ai luoghi in cui vi sono materiali combustibili;
 - Non applicare sullo stesso posto per un lungo periodo di tempo;
 - Non utilizzare in presenza di un'atmosfera esplosiva;
 - Materiali combustibili non direttamente visibili ma situati nelle vicinanze potranno causare incidenti se a contatto con il calore;
 - Posizionare il prodotto sul suo supporto dopo l'utilizzo e lasciarlo raffreddare prima di riporlo;
 - Non lasciare il prodotto incustodito quando è acceso.
- Controllare la zona dove si andrà ad utilizzare il soffiatore

ad aria calda. Soffitti, pavimenti e controsoffitti possono contenere materiali altamente infiammabili. Controllare sempre prima di utilizzare il soffiatore ad aria calda.

- Mantenere la zona di lavoro pulita e rimuovere eventuali oggetti.
- Mantenere l'area di lavoro ben illuminata.
- Tenere bambini e visitatori lontani dall'area di lavoro, dal soffiatore ad aria calda e dalle prolunghe.
- Per ridurre il rischio di scosse elettriche, indossare scarpe adeguate per evitare il contatto con superfici con messa a terra.
- Non trasportare mai la pistola dal cavo né tirare il cavo per scollegarla.
- Utilizzare solo prolunghe adatte.
- Quando il soffiatore ad aria calda viene utilizzato in esterni, utilizzare solo prolunghe adatte per tali scopi.
- Quando si lavora su oggetti piccoli o irregolari, bloccarli in un morso o una ganasce.
- Assicurarsi che l'interruttore dell'utensile sia sulla posizione off (spento) prima di collegarlo all'alimentazione.
- Scollegare la pistola a colla quando non viene utilizzata. Assicurarsi che il soffiatore ad aria calda non si attivi accidentalmente. Se il soffiatore ad aria calda si ferma quando viene utilizzato, scollegarlo dall'alimentazione e farlo controllare da un centro servizi autorizzato.

AVVERTENZE

Concentrarsi sempre sul lavoro da svolgere e utilizzare senso comune quando si utilizza questo o un altro utensile. Non utilizzare l'utensile se stanchi o se si sono assunti farmaci che causano sonnolenza.

NOTA: La pistola ad aria calda è dotata di protezione termica che disattiva la serpentina di riscaldamento quando l'ugello è troppo vicino alla superficie da riscaldare. La ventola continuerà a operare e la serpentina di riscaldamento si attiverà automaticamente dopo che si sarà raffreddata.

- Non utilizzare il soffiatore ad aria calda assieme a solventi.
- Dopo l'utilizzo rimuovere eventuali residui di vernici o smalti dall'ugello e dagli utensili. Potrà prendere fuoco.
- Lavorare sempre in una zona ben ventilata. Residui e scorie di vernici a base di piombo sono altamente tossici.

UTILIZZO

Questo prodotto potrà essere utilizzato per i seguenti scopi:

- Calettamento a caldo
- Tubi di plastica pieghevoli
- Sghiacciare tubi ghiacciati
- Ammorbidire adesivi



- Saldature leggere
- Rimozione vernice

⚠ ATTENZIONE

Non utilizzare il soffiatore ad aria calda per sgelare tubi protetti da una pellicola in plastica.

MANUTENZIONE

- Tenere la presa d'aria e l'ugello dell'aria calda sempre puliti e rimuovere eventuali detriti e polvere accumulatisi.
- Utilizzare solo un panno bagnato e detergenti domestici normali per pulire l'utensile.
- Non utilizzare petrolio bianco, solventi, benzina o altri prodotti chimici per pulire il soffiatore ad aria calda.
- Ispezionare il cavo del soffiatore ad aria calda regolarmente.
- Se il cavo di alimentazione è danneggiato deve essere sostituito solo dalla ditta produttrice o dal centro servizi autorizzato per evitare eventuali rischi.
- Le operazioni di pulizia e manutenzione non dovranno essere svolte da bambini non supervisionati.



Indossare cuffie di protezione



Indossare occhiali di protezione



I prodotti elettrici non devono essere smaltiti con i rifiuti domestici. Vi sono strutture per smaltire tali prodotti. Informarsi presso il proprio Comune o rivenditore di sicurezza per smaltire adeguatamente tali rifiuti.

TUTELA DELL'AMBIENTE

Riciclare le materie prime anziché gettarle tra i rifiuti domestici. Per tutelare l'ambiente, l'apparecchio, gli accessori e gli imballaggi devono essere smaltiti separatamente.

SIMBOLO

Allarme di sicurezza

V Volt

Hz Hertz

~ Corrente alternata

W Watt

min⁻¹ Numero di giri o di movimenti al minuto



Conformità CE



Conforme a norme tecniche



Utensile di Classe II , doppio isolamento



Leggere attentamente le istruzioni prima di utilizzare il prodotto.

**VEILIGHEIDSVOORSCHRIFTEN****⚠ WAARSCHUWING**

Lees alle veiligheidswaarschuwingen en instructies. Wanneer niet de waarschuwingen en instructies niet opvolgt, kan dit leiden tot elektrische schok en/of ernstig letsel.

Bewaar deze waarschuwingen en voorschriften zorgvuldig om ze ook later te kunnen inzien.

- **Houd de werkplaats schoon en goed verlicht.** Rommelige of donkere plaatsen nodigen uit tot ongevallen.
- **Gebruik gereedschapswerktuigen niet in explosieve atmosferen, zoals in de aanwezigheid van ontvlambare vloeistoffen, gassen of stof.** Werktuigen kunnen vonken veroorzaken die stof of gassen kunnen ontsteken.
- **Houd kinderen en omstanders weg terwijl u het werktuig gebruikt.** Wanneer u wordt afgeleid kunt u de controle verliezen.
- **Werktuigstekkers moeten overeenkomen met de contactdoos. Wijzig de stekker nooit. Gebruik geen adapterstekkers met geaarde werktuigen.** Ongewijzigde stekkers en overeenkomstige contactdozen zullen het risico op elektrische schok verminderen.
- **Vermijd lichaamscontact met geaarde oppervlakken, zoals buizen, radiatoren, fornuizen en koelkasten.** Er bestaat een verhoogd risico op elektrische schokken als uw lichaam geaard is.
- **Stel gereedschapswerktuigen niet bloot aan regen of natte omstandigheden.** Wanneer water een gereedschapswerktuig binnenkomt zal het risico op een elektrische schok toenemen.
- **Misbruik het snoer niet. Gebruik het snoer nooit om het werktuig te dragen of de stekker uit het stopcontact te trekken. Houd het snoer weg van hitte, olie, scherpe randen en bewegende delen.** Beschadigde of verstrikte snoeren verhogen het risico op elektrische schokken.
- **Wanneer u een werktuig buitenshuis gebruikt, gebruikt u een verlengsnoer dat geschikt is voor buitenshuis gebruik.** Gebruik een snoer dat geschikt is voor buitenshuis gebruik, wat het risico op elektrische schok vermindert.
- **Als het noodzakelijk is dat een werktuig in een vochtige omgeving wordt gebruikt, gebruikt u een stroomtoevoer met aardlekschakelaar.** Het gebruik van een aardlekschakelaar vermindert het risico op elektrische schok.
- **Verwijder alle afstelsleutels voor u het werktuig inschakelt.** Een sleutel die op een ronddraaiend onderdeel van het werktuig achterblijft, kan leiden tot lichamelijke letsels.
- **Overrek u niet. Ga altijd stevig op uw benen staan en reik niet te ver weg met uw arm.** Dit geeft u een betere controle over het werktuig in onverwachte omstandigheden.
- **Gebruik het werktuig niet als de schakelaar het werktuig niet in- of uitschakelt.** Een werktuig dat niet met de schakelaar kan worden bediend, is gevaarlijk en moet worden gerepareerd.
- **Bewaar niet-gebruikte werktuigen buiten het bereik van kinderen en laat personen die niet vertrouwd zijn met het werktuig of deze instructies, het werktuig niet gebruiken.** Werktuigen zijn gevaarlijk in de handen van niet-opgeleide gebruikers.
- **Gebruik het werktuig, accessoires en werktuigstiften in overeenstemming met deze instructies en op een manier die bedoeld is voor het specifiek type werktuig, rekening houdend met de werkomstandigheden en het werk dat moet worden uitgevoerd.** Het gebruik van het werktuig voor niet-voorgeschreven gebruik kan leiden tot gevaarlijke situaties.
- **Laat uw werktuig door een gekwalificeerde reparateur onderhouden en gebruik uitsluitend identieke vervangonderdelen.** Dit zal ervoor zorgen dat de veiligheid van het gereedschap wordt bewaard.
- **Dit product is niet geschikt voor gebruik door personen (met inbegrip van kinderen) met verminderde fysieke, zintuiglijke of mentale vermogens of gebrek aan ervaring en kennis, tenzij zij onder het toezicht staan van en werden geïnstrueerd inzake het gebruik van het product door een persoon die verantwoordelijk is voor hun veiligheid. Kinderen moeten onder toezicht staan om te verzekeren dat ze niet met het product spelen.**

⚠ WAARSCHUWING

Lees deze veiligheidsinstructies. Voor u het warmtepistool gebruikt, leest u de gebruiksaanwijzing en in het bijzonder de veiligheidsinstructies zorgvuldig. Houd deze gebruiksaanwijzing voor toekomstig gebruik.

- Dit warmtepistool kan brand veroorzaken als de nodige voorzorgen niet worden genomen.
- De hitte van het warmtepistool kan ontvlambare materialen bereiken die u misschien niet kunt zien.
- Laat het warmtepistool niet onbeheerd achter terwijl het wordt gebruikt.
- Houd het warmtepistool weg van regen of water om risico op brand of elektrische schokken te vermijden.
- Bewaar onder een afdekking op een droge plaats.
- Het mondstuk wordt uiterst warm: draag handschoenen en gezichtsbescherming.
- Lees deze gebruiksaanwijzing zorgvuldig voor uw eigen veiligheid.
- Wanneer u het werktuig onderhoudt, gebruikt u altijd de originele onderdelen van de fabrikant om een versleten



of beschadigd onderdeel te vervangen.

- Richt de warme luchtstroom niet naar mensen of dieren.
- Gebruik het warmtepistool nooit in de buurt van ontvlambaar materiaal of in de aanwezigheid van ontvlambare gassen.
- Verminder de warme luchtstroom nooit door het mondstuk te blokkeren of te bedekken.
- Wees voorzichtig en raak het mondstuk niet aan aangezien dit uiterst warm wordt.
- Zorg ervoor dat het mondstuk niet in contact komt met materiaal tijdens of net na het gebruik.
- Draag altijd gezichtsbescherming wanneer u verf boven uw hoofd verwijderd.
- Wanneer u het warmtepistool gebruikt, draagt u geen losse kledij of juwelen, draagt u antislipschoenen en een haarnet om uw haar te beschermen en samen te houden.
- Zorg ervoor dat u altijd stevig vast staat terwijl u het warmtepistool gebruikt.
- Zorg ervoor dat het warmtepistool altijd schoon, droog en vrij van olie of vet is.
- Forceer het werktuig of de accessoires nooit en gebruik ze uitsluitend voor de doelstellingen waarvoor ze werden ontworpen.
- Houd het warmtepistool altijd recht of hang het op aan de hand van de meegeleverde stand.
- Gebruik het warmtepistool nooit op een vochtige of zeer natte plaats (bijvoorbeeld: badkamer, sauna).
- Laat een warmtepistool nooit in de regen liggen en gebruik het niet in erg vochtige omgevingen.
- Duw nooit iets in de warme luchtmond.
- Laat het warmtepistool altijd volledig afkoelen voor u het opbergt.
- Bewaar het warmtepistool altijd op een veilige plaats, buiten het bereik van kinderen. Het is geen speelgoed.
- Een stroomstoot veroorzaakt stroomschommelingen die andere elektrische producten op dezelfde stroomtoevoer kunnen beïnvloeden. Verbind het warmtepistool met een stroombron waarvan de impedantie gelijk of lager is dan $0,063 + j0,039$ Ohm om stroomschommelingen tot een minimum te herleiden. Neem contact op met uw energieleverancier voor meer informatie.
- Er kan brand uitbreken als het product niet voorzichtig wordt gebruikt. Daarom:
 - Wees voorzichtig wanneer u het product gebruikt op plaatsen waar explosieve stoffen aanwezig zijn;
 - Gebruik niet op dezelfde plaats gedurende een lange periode;
 - Gebruik de machine niet in een explosieve atmosfeer;
 - Houd rekening met het feit dat hitte naar explosieve materialen buiten het zicht kan worden geleid.
 - Plaats het product op zijn stand na gebruik en laat het afkoelen voor u het opbergt;

- Laat het warmtepistool niet onbeheerd achter terwijl het aan staat.
- Controleer de plaats waar het warmtepistool moet worden gebruikt. Achter plafonds, vloeren en valse plafonds kan uiterst ontvlambaar materiaal zijn verborgen. Controleer deze altijd voor gebruik van het warmtepistool.
- Houd de werkplaats schoon en net.
- Houd de werkplaats goed verlicht.
- Houd kinderen en bezoekers weg van de werkplaats, het warmtepistool en verlengsnoeren.
- Om het risico op elektrische schok te verminderen, draagt u goed schoeisel om contact met geaarde oppervlaktes te vermijden.
- Draag het warmtepistool nooit aan het stroomsnoer of trek nooit aan het snoer om de stekker uit het stopcontact te trekken.
- Gebruik uitsluitend een geschikt verlengsnoer.
- Wanneer het warmtepistool buitenshuis wordt gebruikt, gebruikt u uitsluitend verlengsnoeren die geschikt zijn voor buitenshuis gebruik.
- Wanneer u aan een klein of onregelmatig voorwerp werkt, klemt u het voorwerp in een werkbank of met een clip vast.
- Zorg ervoor dat de werktuigschakelaar zich in de uitstand bevindt voor u het werktuig inschakelt.
- Ontkoppel het warmtepistool wanneer het niet wordt gebruikt. Zorg ervoor dat het warmtepistool niet per ongeluk kan starten. Als het warmtepistool stopt met werken terwijl het wordt gebruikt, ontkoppelt u het van de stroomtoevoer en laat u het nakijken door een geautoriseerd onderhoudscentrum.

⚠ WAARSCHUWING

Concentreert u zich altijd op de taak en gebruik uw gezond verstand wanneer u met dit of andere werktuigen werkt. Gebruik het werktuig niet wanneer u moet bent of medicatie inneemt die u slaperig maakt.

OPMERKING: Het heteluchtpistool is uitgerust met een thermische beveiliging die de verwarmingsspoel deactiveert wanneer het mondstuk te dicht bij het oppervlak is dat moet worden opgewarmd. De ventilator blijft werken en de verwarmingsspoel zal automatisch worden geactiveerd zodra de spoel is afgekoeld.

- Gebruik het warmtepistool nooit in combinatie met oplosmiddelen.
- Na gebruik verwijderd u alle verf- of vernisresten op het mondstuk en de schrapers. Dit kan vuur vatten.
- Werk altijd in een goed geventileerde ruimte. Vlokken en resten van verven op loodbasis zijn uiterst giftig.

BEOOGD GEBRUIK

U kunt dit product gebruiken voor de volgende doeleinden:

- Krimpfitting



- Kunststof buizen plooiën
- Bevroren buizen ontdooien
- Zachte lijmen
- Zacht solderen
- Verf afbranden

⚠ LET OP

Gebruik het warmtepistool niet om buizen die beschermd worden door een kunststof film, te ontdooien.

ONDERHOUD

- Houd de luchtinlaat en warme luchtmondstukken schoon en vrij van stof en afval.
- Gebruik uitsluitend een vochtige doek en een gewone huishoudreiniger om het warmtepistool te reinigen.
- Gebruik geen white spirit, verdunners, benzine of andere gelijkaardige chemicaliën om een warm warmtepistool schoon te maken.
- Inspecteer het warmtepistoolsnoer regelmatig.
- Als het stroomsnoer beschadigd is, mag deze uitsluitend worden vervangen door de fabrikant of door een geautoriseerd onderhoudscentrum om risico te voorkomen.
- Het reinigen en het onderhoud door de gebruiker mag niet worden uitgevoerd door kinderen zonder enig toezicht.

MILIEUBESCHERMING



Zorg dat grondstoffen worden gerecycleerd in plaats van weggegooid als afval. Om het milieu te beschermen moeten de machine, de accessoires en de verpakking gesorteerd bij een erkend recyclingcentrum worden aangeleverd.

SYMBOOL



Veiligheidswaarschuwing

V Volt

Hz Hertz

~ Wisselstroom

W Watt

min⁻¹ Aantal toeren of omwentelingen per minuut



EU-conformiteit



Overeenstemming met technische reglementen



Klasse II-apparaat, dubbele isolatie



Lees zorgvuldig de instructies voor u het product start.



Draag gehoorbescherming



Draag gezichtsbescherming



Elektrisch afval mag niet samen met ander huishoudafval worden weggegooid. Gelieve te recyclen indien de mogelijkheid bestaat. Neem contact op met uw gemeente of handelaar om advies te krijgen over recyclage.

**REGRAS DE SEGURANÇA****⚠ AVISO**

Leia todos os avisos de segurança e todas as instruções. O facto de não seguir os avisos e as instruções pode conduzir a choque eléctrico, fogo e/ou lesão grave.

ConsERVE estas advertências e instruções para poder consultá-las mais tarde.

- **Mantenha a área de trabalho limpa e bem iluminada.** As áreas desordenadas ou escuras são um convite para acidentes.
- **Não opere ferramentas eléctricas em atmosferas explosivas, como na presença de líquidos, gases ou poeiras inflamáveis.** As ferramentas eléctricas produzem faíscas que podem inflamar o pó ou fumos.
- **Ao operar esta ferramenta eléctrica, mantenha as crianças e as pessoas presentes afastadas.** As distrações podem levá-lo a perder o controlo.
- **As fichas eléctricas da ferramenta têm de corresponder à tomada. Nunca altere a ficha de que maneira for. Não use quaisquer fichas adaptadoras com ferramentas de ligação com terra.** As fichas não modificadas e tomadas compatíveis reduzirão o risco de choque eléctrico.
- **Evite o contacto do corpo com superfícies com ligação terra ou enterradas, tais como tubos, radiadores, fogões e frigoríficos.** Há um aumento do risco de choque eléctrico se o seu corpo estiver ligado à terra.
- **Não exponha as ferramentas eléctricas à chuva ou a condições de humidade.** Se entra água numa ferramenta eléctrica aumentará o risco de descargas eléctricas.
- **Não dê um uso inadequado ao cabo. Nunca use o cabo para carregar, puxar ou retirar a ficha da ferramenta da tomada. Mantenha o cabo afastado de fontes de calor, óleo, extremidades afiadas ou peças móveis.** Os cabos danificados ou emaranhados aumentam o risco de choque eléctrico.
- **Ao operar uma ferramenta eléctrica ao ar livre, use um cabo de extensão apropriado para o uso ao ar livre.** A utilização de um cabo apropriado para o uso ao ar livre reduz o risco de choque eléctrico.
- **Se operar uma ferramenta eléctrica num local húmido é inevitável, use uma fonte com protecção de dispositivo de corrente residual (RCD).** O uso de um RCD reduz o risco de choque eléctrico.
- **Remova qualquer chave de ajuste antes de ligar a ferramenta eléctrica.** Uma chave-inglesa ou uma chave colocada numa peça móvel da ferramenta eléctrica pode causar lesões pessoais.
- **Não se aproxime em demasia. Mantenha sempre o equilíbrio e a posição dos pés adequada.** Isto

possibilita um melhor controlo da ferramenta eléctrica em situações inesperadas.

- **Não use uma ferramenta caso o interruptor não ligue e desligue a ferramenta eléctrica correctamente.** Qualquer ferramenta eléctrica que não possa ser controlada com o interruptor é perigosa e deve ser reparada.
- **Armazene as ferramentas eléctricas fora do alcance das crianças e não permita que pessoas não familiarizadas com a ferramenta eléctrica ou com estas instruções utilizem a ferramenta eléctrica.** As ferramentas eléctricas são perigosas nas mãos de utilizadores inexperientes.
- **Use a ferramenta eléctrica, acessórios e brocas da ferramenta, etc., de acordo com estas instruções e numa forma a que se destina o tipo particular de ferramenta eléctrica, tomando em conta as condições de funcionamento e o trabalho a ser efectuado.** O uso da ferramenta eléctrica para as operações diferentes daquelas a que se destina podem causar uma situação perigosa.
- **A manutenção da sua ferramenta eléctrica deve ser efectuada por uma pessoa qualificada para reparações, utilizando apenas peças de substituição idênticas.** Isto assegurará que a segurança da ferramenta eléctrica é mantida.
- **Este produto não foi feito para ser utilizado por pessoas (incluindo crianças) com reduzidas capacidades físicas, sensoriais ou mentais ou falta de experiência e conhecimento, a não ser que passem a ter supervisão ou instruções relativas à utilização do aparelho por uma pessoa responsável pela sua segurança. As crianças devem ser mantidas sob vigilância para se garantir que não brincam com o produto.**

⚠ AVISO

Leia as instruções de segurança. Antes de utilizar a pistola de calor leia com atenção o manual, em particular as instruções de segurança. Guarde este manual para consultas futuras

- Esta pistola de calor pode começar um fogo se não se tomarem as medidas apropriadas.
- O calor da pistola pode alcançar materiais combustíveis que estejam fora do alcance da vista.
- Não deixe a pistola de calor sem vigilância enquanto estiver em funcionamento.
- Mantenha a pistola de calor longe da chuva ou da água para evitar risco de fogo ou de choque eléctrico.
- Guardar num sítio protegido e seco.
- A boquilha alcança temperaturas muito elevadas: utilize protecção ocular.
- Para sua segurança, leia atentamente este manual.
- Quando realizar reparações, utilize sempre as peças originais do fabricante para substituir partes gastas ou



danificadas.

- Não direcione o jorro de ar quente a pessoas ou animais.
- Nunca utilize a pistola de calor perto de materiais inflamáveis ou na presença de gases inflamáveis.
- Não reduza o fluxo de ar bloqueando ou cobrindo a boquilha.
- Tenha o cuidado de não tocar a boquilha já que alcança temperaturas muito elevadas.
- Assegure-se de que a boquilha não entra em contacto com nenhum material durante ou mesmo após a sua utilização.
- Utilize sempre protecção ocular quando tirar pintura em zonas altas.
- Quando utilizar a pistola de calor, não utilize roupa nem jóias largas, utilize calçado anti-deslizante e uma rede de pelo para protegê-lo e segurá-lo.
- Assegure-se sempre que tem uma posição estável quando utilizar a pistola de calor.
- Assegure-se de que a pistola está sempre limpa, seca e livre de óleo ou gordura.
- Nunca force a ferramenta nem os seus acessórios. Utilize-os apenas para o fim para o qual foram desenhados.
- Mantenha sempre a pistola de calor em posição vertical ou coloque-a no suporte fornecido.
- Não utilize a pistola de calor numa área húmida ou muito molhada (por exemplo: casas de banho ou saunas).
- Nunca deixe a pistola de calor à chuva e não a use em dias muito húmidos.
- Não introduza nenhum objecto na boquilha de ar quente.
- Deixe arrefecer sempre completamente a pistola de calor antes de a guardar.
- Guarde sempre a pistola de calor num local seguro, fora do alcance das crianças. Isto não é um brinquedo.
- Um pico de corrente causa variações de voltagem e pode afectar outros aparelhos eléctricos na mesma linha eléctrica. Conecte a pistola de aquecimento a uma fonte de alimentação com uma impedância igual ou inferior a 0.063 + j0.039 ohms para minimizar as variações de voltagem. Contacte o seu fornecedor de energia eléctrica para mais esclarecimentos.
- Se o produto não for utilizado com precaução poderia acontecer um incêndio, portanto:
 - tenha cuidado quando utilizar o produto em locais onde existe materiais combustíveis;
 - não aplique no mesmo local durante demasiado tempo;
 - não utilizar em atmosferas explosivas;
 - tenha em conta que o calor pode chegar a materiais combustíveis fora do alcance da vista;
 - coloque o produto no seu suporte depois de usá-lo e deixei-o arrefecer antes de o guardar;

– não deixe o produto sem vigilância enquanto estiver ligado.

- Verifique a área em que se vai usar a pistola de calor. Atrás de tectos, pavimentos e tectos falsos pode haver materiais altamente inflamáveis. Realize as seguintes comprovações antes de utilizar a pistola de calor.
- Mantenha a área de trabalho limpa e arrumada.
- Mantenha a área de trabalho adequadamente limpa.
- Mantenha as crianças e visitantes longe da área de trabalho, da pistola de calor e de qualquer extensão.
- Para reduzir o risco de choque eléctrico, utilize os sapatos adequados para evitar o contacto com superfícies de terra.
- Nunca segure a pistola de calor pelo cabo nem o puxe para desligá-la.
- Utilize apenas cabos de extensão apropriados.
- Quando utilizar a pistola de calor no exterior, utilize apenas cabos de extensão adequados para o seu uso no exterior.
- Quando trabalhar com objectos pequenos ou irregulares, segure o objecto com um torno ou um gancho.
- Assegure-se de que o interruptor da ferramenta se encontra na posição de desligado antes de liga-la.
- Desligue a pistola de calor quando não o estiver a utilizar. Assegure-se de que a pistola de calor não se pode ligar de forma accidental. Se a pistola de calor parar enquanto se estiver a utilizar, desligue-a da corrente e leve-a a um serviço técnico autorizado.

⚠ AVISO

Concentre-se sempre no trabalho e utilize o sentido comum quando utilizar esta ou outras ferramentas. Não utilize esta ferramenta se estiver cansado ou se tomar medicação que possa adormece-lo.

NOTA: O soprador tem um sistema que desactiva a saída de calor ao identificar um aumento de temperatura. O ventilador continuará a funcionar e a bobina de aquecimento será activada automaticamente uma vez que a bobina arrefeceu.

- Nunca utilize a pistola de calor com dissolventes.
- Após o seu uso, eliminar qualquer resto de pintura ou verniz da boquilha e dos raspadores. pode incendiar-se.
- Trabalhe sempre em zonas bem ventiladas. As escamas e os resíduos de pinturas à base chumbo são muito tóxicos.

UTILIZAÇÃO PREVISTA

Deve utilizar este produto para os fins indicados a seguir:

- Ajuste por contracção
- Curva de tubos plásticos
- Descongelamento de tubos gelados



- Adesivos suavizantes
- Soldadura suave
- Descascar pintura

⚠ CAUTELA

Não utilize a pistola de calor para descongelar tubos protegidos com filme plástico.

MANUTENÇÃO

- Mantenha a tomada de ar e as boquilhas de ar quente limpas e livres de pó e resíduos.
- Utilize apenas um pano húmido e produtos de limpeza do lar normais para limpar a pistola de calor.
- Não utilize álcool, dissolvente, petróleo ou outros produtos químicos similares para limpar a pistola de ar quente.
- Inspeccione regularmente o cabo da pistola de calor.
- Se o cabo de alimentação estiver danificado, deverá ser substituído unicamente pelo fabricante ou por um centro de serviço autorizado para evitar riscos.
- A limpeza e manutenção pelo utilizador não deve ser feita por crianças sem supervisão



Use protecção para os ouvidos



Use protecção para os olhos



Os aparelhos eléctricos antigos não devem ser eliminados juntamente com o lixo doméstico. Recicle onde existem instalações para o efeito. Verifique com as suas Autoridades Locais ou revendedor para obter informações sobre reciclagem.

PROTECÇÃO DO AMBIENTE



Recicle os materiais em vez de pô-los directamente no lixo doméstico. Para proteger o ambiente, a ferramenta, os acessórios e as embalagens devem ser seleccionados.

SÍMBOLO



Alerta de Segurança

V Volts

Hz Hertz

~ Corrente alterna

W Watts

min⁻¹ Número de rotações ou movimentos por minuto



Conformidade CE



Conformidade com as normas técnicas



Equipamento de Classe II, isolamento duplo



Por favor, leia atentamente as instruções antes de acender o produto.

**SIKKERHEDSREGLER****⚠ ADVARSEL**

Alle sikkerhedsadvarsler og alle anvisninger skal læses. Manglende overholdelse af advarselne og anvisningerne kan medføre elektrisk stød, brand og/eller alvorlige personskader.

Gem vejledningen med advarsler og anvisninger til senere opslag.

- **Hold arbejdsområdet rent og godt oplyst.** Rodede eller mørke områder inviterer til ulykker.
- **Brug ikke elværktøjer i eksplosive omgivelser som fx i nærheden af brandbar væske, gas eller støv.** Elværktøjer udløser gnister, som kan antænde støvet eller dampene.
- **Der må ikke være børn og tilskuere i nærheden, når et elværktøj anvendes.** Distractioner kan medføre, at du mister kontrollen.
- **Elværktøjets elstik skal passe til elnetkontakten.** Elstikket må aldrig modificeres på nogen som helst måde. Undlad brug af adapterstik til jordede (stelforbundne) elværktøjer. Umodificerede elstik og passende elnetkontakter reducerer faren for elektrisk stød.
- **Undgå kropskontakt med jordede eller stelforbundne overflader som fx rør, radiatorer, komfurer og køleskabe.** Der er forøget risiko for elektrisk stød, hvis din krop er forbundet med jord eller stel.
- **Undlad at udsætte elværktøjer for regn eller fugt.** Hvis der trænger vand ind i et elværktøj, øges faren for elektrisk stød.
- **Undlad at misbruge ledningen.** Ledningen må aldrig bruges til at bære eller trække i elværktøjet eller til at trække stikket ud. Hold ledningen på afstand af varme, olie og skarpe kanter eller bevægelige dele. Beskadigede eller sammenflettede ledninger øger faren for elektrisk stød.
- **Når et elværktøj anvendes i det fri, skal der bruges en forlængerledning, der er egnet til udendørs brug.** Brug af ledninger beregnet til udendørs brug reducerer faren for elektrisk stød.
- **Hvis man er nødt til at bruge elværktøjer i fugtige omgivelser, skal strømforsyningen have en fejlstrømsafbryder (RCD-afbryder).** Brug af fejlstrømssikring reducerer faren for elektrisk stød.
- **Fjern evt. skruenøgler, inden der tændes for elværktøjet.** En efterladt skruenøgle fastgjort til en roterende del af elværktøjet kan medføre personskader.
- **Læn dig aldrig for langt frem. Sørg for altid at have godt fodfæste og god balance.** Dette giver bedre kontrol over elværktøjet i uventede situationer.
- **Elværktøjet må ikke tages i brug, hvis TÆND/SLUK-kontakten ikke virker.** Et elværktøj, der ikke kan

kontrolleres med TÆND/SLUK-kontakten, er farligt og skal repareres.

- **Når elværktøjer ikke bruges, skal de opbevares utilgængeligt for børn; personer, som ikke er fortrolige med elværktøjet eller denne brugsanvisning, må ikke anvende elværktøjet.** Elværktøjer er farlige i hænderne på ukyndige brugere.
- **Elværktøjet, tilbehøret, værktøjskroner osv. må kun bruges i overensstemmelse med denne brugsanvisning og i henhold til det tiltænkte anvendelsesformål for dette specifikke elværktøj under hensyntagen til de givne arbejdsbetingelser og den pågældende arbejdsopgave.** Brug af elværktøjet i strid med det tiltænkte anvendelsesformål kan medføre farlige situationer.
- **Sørg for, at elværktøjet serviceres af en kvalificeret reparatør, som kun benytter sig af originale reservedele.** Herved garanteres sikkerheden for elproduktet.
- **Dette produkt er ikke beregnet til at blive brugt af personer (herunder børn) med nedsatte fysiske, sensoriske eller mentale evner, eller med manglende erfaring og viden, med mindre disse personer er blevet vejledt eller instrueret i brugen af produktet af en person, der er ansvarlig for disse personers sikkerhed. Børn bør holdes under opsyn, så man er sikker på, at de ikke leger med produktet.**

⚠ ADVARSEL

Læs alle sikkerhedsinstruktioner. Inden varmpistolen anvendes, skal man læse brugsanvisningen omhyggeligt, især sikkerhedsinstruktionerne. Gem denne brugsanvisning for fremtidig brug

- Denne varmpistol kan forårsage en brand, hvis der ikke træffes passende forholdsregler.
- Varmen fra varmpistolen kan komme i kontakt med brændbare materialer, som du evt. ikke kan se.
- Undlad at efterlade varmpistolen uden opsyn, mens den arbejder.
- Hold varmpistolen på afstand af regn eller vand, så der ikke opstår fare for brand eller elektrisk stød.
- Opbevares under dække på et tørt sted.
- Dysen bliver ekstremt varm: bær handsker og øjenværn.
- Af hensyn til din egen sikkerhed skal du læse denne brugsanvisning omhyggeligt.
- Ved servicering skal udslidte eller beskadigede dele altid udskiftes med originale dele fra producenten.
- Undlad at rette den varme luftstrøm mod mennesker eller dyr.
- Varmepistolen må aldrig bruges nær brændbare materialer eller brændbare gasser.
- Man må aldrig reducere varmluftstrømmen ved at blokere eller tildække dysen.



- Pas på ikke at røre ved dysen, da denne bliver ekstremt varm.
- Sørg for, at dysen ikke kommer i kontakt med materialer under eller lige efter brug.
- Brug altid øjenværn under fjernelse af maling over hovedhøjde.
- Når man bruger varmpistolen, må man ikke bære løstsiddende tøj eller smykker; bær skridsikkert fodtøj og evt. håret til at beskytte håret og/eller holde det på plads.
- Sørg for altid at være i god balance, når du bruger varmpistolen.
- Kontrollér, at varmpistolen altid er ren, tør og fri for olie eller fedt.
- Værktøj eller tilbehør må aldrig tvinges; og de må kun bruges til det tiltænkte anvendelsesformål.
- Hold altid varmpistolen i opretstående position, eller fastgør den til det medfølgende stativ.
- Varmepistolen må aldrig bruges i fugtige eller meget våde områder (fx: badeværelser, saunaer).
- Efterlad aldrig varmpistolen i regnen, og undlad at bruge den på dage med høj luftfugtighed.
- Undlad at skubbe noget ned indvendigt i varmluftsdysen.
- Vent altid, til varmpistolen er fuldstændigt afkølet, inden den opbevares.
- Opbevar altid varmpistolen på et sikkert sted utilgængeligt for børn. Det er ikke legetøj.
- En strømspids forårsager spændingssvingninger og kan påvirke andre elektriske produkter tilsluttet samme strømforsyningslinje. Varmepistolen skal sluttet til en strømforsyning med en impedans lig med eller mindre end $0,063 + j0,039$ ohm for at minimere spændingssvingninger. Kontakt dit elselskab for nærmere oplysninger.
- Der kan opstå brand, hvis produktet ikke bruges forsigtigt; derfor:
 - vær forsigtig, når produktet bruges på steder, hvor der findes brændbare materialer;
 - må ikke anvendes på samme sted i længere tid;
 - Undlad at bruge produktet i en eksplosiv atmosfære;
 - vær opmærksom på, at der kan ledes varme til brændbare materialer, som er ude af syne;
 - anbring produktet i stativet efter brug, og lad det køle ned, inden det stilles til opbevaring;
 - undlad at efterlade produktet uden opsyn, mens det er tændt.
- Kontrollér området, hvor varmpistolen skal bruges. Der kan forefindes ekstremt brændbare materialer bag lofter, gulve og falske lofter. Kontrollér altid disse, inden varmpistolen tages i brug.
- Hold arbejdsområdet rent og ryddeligt.
- Arbejdsområdet skal være godt oplyst.
- Hold børn og tilskuere på afstand af arbejdsområde, varmpistol og evt. forlængerkabler.

- For at reducere faren for elektrisk stød skal man bære ordentlige sko for ikke at komme i kontakt med jordede overflader.
- Varmepistolen må aldrig bæres i strømforsyningskablet, og stikket må ikke trækkes ud af kontakten ved at rykke i kablet.
- Brug kun egnede forlængerkabler.
- Når varmpistolen bruges udendørs, skal man bruge forlængerkabler, som er beregnet til udendørs brug.
- Når der arbejdes på små eller uregelmæssigt formede objekter, skal disse spændes fast i en skruestik eller klemme.
- Kontrollér, at værktøjets tænd-/sluk-kontakt er i pos. OFF (=SLUKKET), inden stikket sættes i kontakten.
- Afbryd varmpistolen, når den ikke bruges. Kontrollér, at varmpistolen ikke kan starte utilsigtet. Hvis varmpistolen stopper under brug, skal man afbryde den fra strømforsyningen og få den serviceeret på et autoriseret servicecenter.

⚠ ADVARSEL

Vær altid koncentreret om arbejdet, og brug sund fornuft under arbejdet med dette eller andre værktøjer. Undlad at bruge dette værktøj, hvis du er træt eller har taget medicin, som kan gøre dig døsig.

BEMÆRK: Varmepistolen har varmebeskyttelse, som deaktiverer varmespolen, når dysen er for tæt på den overflade, der skal opvarmes. Ventilatoren bliver ved med at køre, og varmespolen vil automatisk blive aktiveret igen, så snart spolen er kølet af.

- Varmepistolen må aldrig bruges sammen med opløsningsmidler.
- Efter brug skal man fjerne evt. rester af maling eller færg fra dyse og skraber. Dette kan antændes.
- Der skal altid arbejdes i godt ventilerede områder. Flager og rester af blybaseret maling er ekstremt giftige.

TILTÆNKET ANVENDELSESFORMÅL

Man kan bruge dette produkt til nedenstående anvendelsesformål:

- Krympefitting
- Bukning af plastrør
- Optøning af frosne rør
- Blødgøring af lim
- Blødlodning
- Malingfjernelse

⚠ VÆR OPMÆRKSOM

Undlad at bruge varmpistolen til at optø rør beskyttet med en plastfilm.



VEDLIGEHOEDELTSE

- Hold luftindsugningen og varmluftsdyserne rene og fri for stov og affald.
- Brug kun en fugtig klud og gængse husholdningsrengøringsmidler til rengøring af varmpistolten.
- Undlad at bruge mineralsk terpentin, fortynder, benzin eller andre lignende kemikalier til rengøring af varmluftpistolten.
- Varmepistolten kabel skal inspiceres med jævne mellemrum.
- Hvis strømforsyningskablet beskadiges, skal det udskiftes af producenten eller på et autoriseret servicecenter for at undgå risici.
- Rengøring og bruger-vedligeholdelse må ikke udføres af børn uden opsyn.



Elektriske affaldsprodukter bør ikke afskaffes sammen med husholdningsaffald. Genbrug venligst hvor faciliteterne tillader dette. Tjek med din lokale kommune eller forhandler for genbrugsråd.

MILJØBESKYTTELSE



Råmaterialerne skal genbruges og ikke bortskaffes som almindeligt affald. Af hensyn til miljøet skal redskab, tilbehør og emballage sorteres.

SYMBOL



Sikkerheds Varsel

V Volt

Hz Hertz

~ Vekselstrøm

W Watt

min⁻¹ Antal omdrejninger eller bevægelser pr.Minut



CE Overensstemmelse



Overensstemmelse med tekniske forskrifter



Klasse II-udstyr, dobbelt-isolering



Læs venligst vejledningen omhyggeligt inden start af produktet.



Benyt høreværn



Benyt øjenværn

**SÄKERHETSREGLER****⚠ VARNING**

Läs alla säkerhetsvarningar och anvisningar. Om du inte följer varningarna och anvisningarna kan du orsaka elektrisk stöt, brand och allvarlig skada.

Spara dessa varningar och instruktioner för senare behov.

- **Håll arbetsområdet rent och använd god belysning.** Skräpiga och mörka utrymmen inbjuder till olyckor.
- **Använd inte motordrivna verktyg i explosiva miljöer, till exempel i närheten av brännbara vätskor, brännbara gaser eller damm.** Motordrivna verktyg skapar blixtar som kan antända damm och ångor.
- **Håll barn och åskådare på avstånd när du använder verktyget.** Distractioner kan få dig att tappa kontrollen.
- **El-verktygskontakter måste passa i vägguttaget. Gör aldrig ändringar i kontakten på något sätt. Använd inte delningakontakter tillsammans med jordade el-verktyg.** Oförändrade kontakter och passande vägguttag reducerar risken för elektrisk chock.
- **Undvik kroppskontakt med jordade ytor så som rör, element, spisar och kylskåp.** Risken för elektrisk chock ökar om din kropp är jordad.
- **Utsätt inte motordrivna verktyg för regn eller blöta omgivningar.** Vatten som tränger in i ett motordrivet verktyg ökar risken för elektrisk stöt.
- **Skada inte sladden. Använd aldrig sladden till att bära med, dra ur eller koppla ur el-verktyget med. Håll strömsladden borta från värme, olja, vassa kanter och rörliga delar.** Trassliga eller skadade sladdar ökar risken för elektrisk chock.
- **När du använder ett el-verktyg utomhus måste en förlängningssladd för utomhusbruk användas.** Användning av kabel avsedd för utomhusbruk reducerar risken för elektrisk chock.
- **Om du inte kan undvika att använda el-verktyget i fuktiga utrymmen, använd en jordfelsbrytare som skydd.** En jordfelsbrytare reducerar risken för elektrisk chock.
- **Avlägsna inställningsverktyg eller nyckel innan du sätter på el-verktyget.** En nyckel eller annat verktyg som sitter kvar på en roterande del i el-verktyget kan orsaka kroppsskada.
- **Sträck dig inte. Ha alltid ett bra fotfäste och en god balans.** Detta ger bättre kontroll av el-verktyget i oväntade situationer.
- **Använd inte el-verktyget om det inte startar när du slår på eller av switchen.** Ett el-verktyg som inte kan kontrolleras med switchen är farligt och måste repareras.

- **Förvara oanvända el-verktyg utom räckhåll för barn och låt inte oerfarna människor använda el-verktyget.** El-verktyg är farliga i händerna på oerfarna användare.
- **Använd el-verktyget, tillbehör och bits etc., enligt dessa instruktioner och på det sätt som avsetts för detta specifika el-verktyg, och ta med i beräkningen arbetsförhållanden och det arbete som skall utföras.** Användning av el-verktyget för andra områden än de avsedda kan resultera i en riskfylld situation.
- **Se till att ditt el-verktyg får service av en kvalificerad tekniker som bara använder identiska reservdelar.** Detta garanterar en säker användning av det motordrivna verktyget.
- **Den här produkten är inte avsedd att användas av personer (inklusive barn) med nedsatt fysisk, sensorisk eller mental förmåga, eller som saknar erfarenhet och kunskap, om denne inte övervakas och instrueras beträffande produktens användning av någon som ansvarar för säkerheten. Barn bör övervakas för att säkerställa att de inte leker med produkten.**

⚠ VARNING

Läs dessa säkerhetsanvisningar. Läs bruksanvisningen noga, särskilt säkerhetsinstruktionerna, innan du använder värmepistolen första gången. Spara den här bruksanvisningen för framtida bruk.

- Denna värmepistol kan tända en eld om inte lämpliga försiktighetsåtgärder vidtas.
- Hettan från värmepistolen kan nå brännbart material som du inte kan se.
- Lämna inte värmepistolen utan tillsyn när den är påslagen.
- Håll värmepistolen borta från regn och vatten för att undvika brandrisk och elektrisk chock.
- Förvaras övertäckt på ett torrt ställe.
- Munstycket blir extremt varmt: bär handskar och ögonskydd.
- För din egen säkerhets skull, läs bruksanvisningen noga.
- Vid underhåll skall tillverkarens originaldelar alltid användas för att ersätta utslitna eller skadade delar.
- Rikta inte den heta luftstrålen mot människor eller djur.
- Använd aldrig värmepistolen i närheten av brännbart material eller där det finns brännbara gaser.
- Minska aldrig varmluftsstrålen genom att täcka över munstycket.
- Var noga med att inte röra vid munstycket eftersom det blir extremt varmt.
- Försäkra dig om att munstycket inte kommer i kontakt med textilier under, eller alldeles efter den har använts.
- Bär alltid ögonskydd när du tar bort färg ovanför



huvudhöjd.

- Bär inte löst sittande klädsel eller smycken när du använder värmepistolen, använd halkfria skor och ett härmät för att skydda håret..
- Se till att alltid vara välbalanserad när du använder värmepistolen.
- Försäkra dig om att värmepistolen alltid är rengjord, torr och fri från olja och smörjmedel.
- Använd aldrig våld mot redskap eller tillbehör, och använd dem endast för det ändamål de är konstruerade för.
- Håll alltid värmepistolen upprätt eller sätt den i det medföljande stället.
- Använd aldrig värmepistolen i fuktiga eller våta utrymmen (t.ex., badrum, bastun, etc.).
- Lämna aldrig värmepistolen ute i regnet och använd den inte då det är väldigt fuktigt.
- Tryck aldrig in något i varmluftsmunstycket.
- Låt alltid värmepistolen svalna helt innan du lägger undan den.
- Förvara alltid värmepistolen på en säker plats, utom räckhåll för barn. Det är ingen leksak.
- Spänningsstopp ger spänningsvariationer och kan påverka andra elektrisk produkter anslutna till samma källa. Anslut värmepistolen till strömkälla med impedans lika eller mindre än 0,063 + j0,039 ohm för att minimera spänningsvariationer. Kontakta din elleverantör för ytterligare klargöranden.
- En brand kan bli resultatet om produkten inte hanteras med försiktighet, därför:
 - var försiktig när du använder produkten på ställen där det finns brännbart material;
 - håll den inte för länge på ett ställe;
 - får ej användas i explosiv miljöer;
 - var medveten om att värme kan ledas till brännbara material som ligger utom synhåll;
 - placera produkten i stället efter att den har använts och låt den svalna innan den läggs undan;
 - lämna inte produkten utan tillsyn när den är påslagen.
- Kontrollera området där värmepistolen skall användas. Det kan finnas mycket lättantändligt material bakom innertak, golv och dekorationstak. Kontrollera alltid dessa innan du använder värmepistolen.
- Håll arbetsområdet städad och rent.
- Håll arbetsområdet väl upplyst.
- Håll barn och besökare borta från arbetsområdet, värmepistolen och eventuella förlängningskablar.
- För att reducera risken för elektrisk chock bör du bära lämpliga skor och undvika kontakt med jordade föremål.
- Bär aldrig värmepistolen i sladden, och dra aldrig i sladden för att få ut kontakten ur väggurtaget.
- Använd bara lämpliga förlängningskablar.
- När värmepistolen används utomhus skall endast

kablar avsedda för utomhusbruk användas.

- När du arbetar med små oregelbundna föremål, kläm då fast föremålet i ett skruvstäd eller en tving.
- Försäkra dig om att verktyget är avstängt innan du stoppar i kontakten.
- Koppla ur värmepistolen när den inte används. Försäkra dig om att värmepistolen inte kan starta av misstag. Om värmepistolen stannar när den används, koppla ur den ur vägguttag och låt den undersökas hos ett auktoriserat servicecenter.

⚠ VARNING

Koncentrera dig alltid på arbetet och använd sunt förnuft när du använder detta och andra verktyg. Använd inte det här verktyget om du är trött eller tar medicin som gör dig sömning.

NOTERA: Värmepistolen är utrustad med värmeskydd som stänger av värmeslingan när munstycket är för nära ytan som den ska värma. Fläkten fortsätter att fungera och värmeslingan slås automatiskt på när slingan har svalnat.

- Använd aldrig varmluftspistolen tillsammans med lösningsmedel.
- När du är klar, avlägsna alla färg- eller lackavlämningar från munstycket och skraporna. Detta skulle kunna fatta eld.
- Arbeta i välventilerade utrymmen. Flagor och skräp från färg med bly innehåll är mycket giftigt.

ANVÄNDNINGSMÅL

Du får använda produkten i följande syften:

- Krymp-passning
- Böjning av plaströr
- Upptining av frusna rör
- Uppmjukning av lim
- Mjuklödning
- Färgborttagning

⚠ FÖRSIKTIGHET

Använd inte värmepistolen för att töa upp rör som skyddas av plastfilm.

UNDERHÅLL

- Håll luftintaget och varmluftsmunstycket fria från damm och skräp.
- Använd bara en fuktig trasa och vanligt hushållsrengöringsmedel för rengöring av värmepistolen.
- Använd inte tri, tinner, bensin eller andra liknande kemikalier för att göra ren varmluftspistolen.



- Inspektera kabeln till värmepistolen regelbundet.
- För att minska risken får en skadad strömsladd endast repareras av tillverkaren eller ett auktoriserat servicecenter.
- Rengöring och underhåll får inte utföras av barn utan övervakning.

MILJÖSKYDD



Råmaterialen ska återvinnas i stället för att kastas i hushållsavfallet. För att skona miljön ska verktyget, tillbehören och emballagen sorteras.

SYMBOL



Säkerhetsvarning

V

Volt

Hz

Hertz

~

Växelström

W

Watt

min⁻¹ Antal varv eller rörelser per minut



CE-konformitet



Överensstämmelse med de tekniska reglerna



Klass II-utrustning, dubbelisolering



Läs alla instruktioner noggrant innan du startar produkten.



Bär hörselskydd.



Använd skyddsglasögon



Gamla elektroniska produkter ska inte kastas med hushållssoporna. Återvinn där sådana faciliteter finns. Kontrollera med din lokala myndighet eller säljaren för att få återvinningstips.

**TURVALLISUUSSÄÄNNÖT****⚠ VAROITUS**

Lue kaikki turvallisuusvaroitukset ja ohjeet. Varoitusten ja ohjeiden laiminlyönnistä voi seurata sähköisku, tulipalo ja/tai vakava loukkaantuminen.

Säilytä nämä varoitukset ja ohjeet myöhempiä tarvetta varten.

- **Pidä työalue siistinä ja valoisana.** Epäjärjestyksessä olevat ja pimeät alueet myötävaikuttavat onnettomuuksiin.
- **Älä käytä sähkötyökalua räjähdyssalttiissa paikoissa, kuten helposti syttyvien nesteiden tai kaasujen tai pölyn läheisyydessä.** Sähkötyökalut kipinöivät, mikä saattaa sytyttää pölyn tai höyryt.
- **Pidä lapset ja sivulliset loitolla, kun käytät sähkötyökaluja.** Häiriöt voivat saada koneen riistäytymään hallinnasta.
- **Pistokkeen on sijoitettava pistorasiaan. Älä koskaan muunna pistoketta millään tavalla. Älä käytä maadoitettujen sähkötyökalujen kanssa minkäänlaisia sovitinpistokkeita.** Alkuperäiset pistokkeet ja niitä vastaavat pistorasiat pienentävät sähköiskun vaaraa.
- **Älä kosketa maadoitettuihin pintoihin, kuten putkiin, lämpöpattereihin, helioihin tai jääkaappeihin.** Jos ruumiisi on maadoitettu, sähköiskun vaara on suurempi.
- **Älä altista sähkötyökalua sateelle tai kosteudelle.** Sähkötyökaluun joutunut vesi kasvattaa sähköiskun vaaraa.
- **Pidä huolta sähköjohdosta. Älä koskaan kannata tai vedä sähkötyökalua johdosta tai irrota pistoketta johdosta vetämällä. Älä käsittele johtoa väärin.** Vioittunut tai takkuinen johto lisää sähköiskun vaaraa.
- **Kun käytät sähkötyökalua ulkotiloissa, käytä ulkokäyttöön sopivaa jatkojohtoa.** Ulkokäyttöön sopivan johdon käyttö pienentää sähköiskun vaaraa.
- **Jos sähkötyökalua on pakko käyttää kosteissa tiloissa, käytä jäännösvirtalaitteella (RCD) suojattua pistorasiaa.** RCD:n käyttö pienentää sähköiskun vaaraa.
- **Irrota säätöavaimet ja jakoavaimet ennen sähkötyökalun käynnistystä.** Sähkötyökalun pyörittävään osaan jätetty jako- tai säätöavain saattaa johtaa loukkaantumiseen.
- **Älä kurkota liian kauas. Säilytä aina kunnollinen jalansija ja tasapaino.** Tällöin sähkötyökalua on helpompi hallita odottamattomissa tilanteissa.
- **Älä käytä sähkötyökalua, jos se ei käynnisty ja sammuu katkaisimesta.** Jos sähkötyökalua ei voida hallita katkaisimella, se on vaarallinen ja vaatii korjaamista.
- **Varastoi sähkötyökalu pois lasten ulottuvilta äläkä**

anna kenenkään, joka ei tunne työkonetta tai näitä ohjeita, käyttää sitä. Sähkötyökalut ovat vaarallisia kouluttamattomien käyttäjien käsissä.

- **Käytä sähkötyökalua, lisävarusteita, teriä jne. näiden ohjeiden mukaisesti ja sähkötyökalulle tarkoitettulla tavalla; huomioi työolosuhteet ja tehtävän työn laatu.** Sähkötyökalun käyttö muuhun kuin sille tarkoitettuun työhön voi aiheuttaa vaarallisia tilanteita.
- **Huollata työkonetta pätevällä huoltomiehellä, joka käyttää ainoastaan asianmukaisia varaosia.** Tämä varmistaa, että sähkötyökalu on turvallinen.
- **Tätä tuotetta ei ole tarkoitettu ihmisille (sekä lapsille), joiden ruumiin, aistien tai mielen suorituskyky on heikentynyt tai joilta puuttuu kokemusta ja yleistietämystä, ellei heidän turvallisuudestaan vastuussa oleva valvo tai neuvo heitä tuotteen käytössä. Lapsia on pidettävä silmällä, jotta he eivät pääse leikkimään tuotteella.**

⚠ VAROITUS

Lue nämä turvallisuusohjeet. Ennen kuin käytät lämpöpuhallinta, lue käsikirja huolella – erityisesti turvallisuusohjeet. Säilytä tämä käsikirja tulevaa käyttöä varten

- Tämä lämpöpuhallin saattaa aloittaa tulipalon, jos asiamukaiset varoitimet laiminlyödään.
- Lämpöpuhallin lämpö voi tulla kosketuksiin piilossa olevien tulenarkojen materiaalien kanssa.
- Älä jätä lämpöpuhallinta valvomatta sen ollessa käytössä.
- Pidä lämpöpuhallin poissa sateesta ja vedestä, jotta välttyisit tulipalon ja sähköiskun vaaralta.
- Varastoi tuote suojuksen alle kuivaan paikkaan.
- Suutin tulee erittäin kuumaksi: käytä käsineitä ja suojalaseja.
- Lue tämä käyttöopas huolella oman turvallisuutesi vuoksi.
- Kun huollat laitetta, vaihda kuluneet ja vioittuneet osat aina valmistajan alkuperäisosiin.
- Älä suuntaa kuumaa ilmvirtaa ihmisiä tai eläimiä kohden.
- Älä koskaan käytä lämpöpuhallinta tulenarkojen materiaalien tai helposti syttyvien kaasujen lähellä.
- Älä koskaan rajoita kuuman ilman virtaa tukkimalla tai peittämällä suuttimen.
- Älä kosketa suutinta, sillä se tulee erittäin kuumaksi.
- Älä päästä suutinta koskettamaan materiaaleja käytön aikana tai juuri sen jälkeen.
- Käytä aina suojalaseja kuoriessasi maalia pääsi yläpuolelta.
- Kun käytät lämpöpuhallinta, älä käytä löysiä vaatteita tai koruja; käytä liukastumiselta estäviä jalkineita ja



hiusverkkoa hiusten suojana ja pidikkeenä.

- Varmista, että seisot tasapainossa lämpöpuhallinta käyttäessäsi.
- Varmista, että lämpöpuhallin on aina puhdas, kuiva ja vapaa öljystä ja rasvasta.
- Älä koskaan pakota laitetta tai lisävarusteita ja käytä niitä ainoastaan niille tarkoitetuissa tehtävissä.
- Pidä lämpöpuhallin aina pystysuorassa tai ilmassa mukana tulleella telineellä.
- Älä koskaan käytä lämpöpuhallinta kosteassa tai hyvin märässä paikassa (kuten: kylpyhuoneessa tai saunassa).
- Älä koskaan jätä lämpöpuhallinta ulos sateeseen äläkä käytä sitä hyvin kosteina päivinä.
- Älä koskaan työnnä mitään kuumailmasuuttimen sisään.
- Anna lämpöpuhalltimen aina jäähtyä täysin ennen varastointia.
- Varastoi lämpöpuhallin aina turvalliseen paikkaan, pois lasten ulottuvilta. Se ei ole leikkikalua.
- Virtapiikki aiheuttaa jännitteen heilahtelua ja voi vaikuttaa muihin samaan syöttöverkkoon kytkettyihin tuotteisiin. Kiinnitä lämpöpistooli pistorasiaan, jonka impedanssi on enintään 0,063 + j0,039 ohm minimoidaksesi jänniteheilahtelun. Lisätietoja saa sähkötyhtiöltä.
- Tuotteen huolimattomasta käytöstä voi syntyä tulipalo, joten noudata seuraavia sääntöjä:
 - ole varovainen käyttäessäsi tuotetta paikoissa, joissa on paloalttiita materiaaleja;
 - älä käytä samassa kohtaa pitkää aikaa;
 - älä käytä räjähdysalttiissa ympäristössä;
 - huomaa, että lämpö voi joutua piilossa oleviin paloalttiisiin materiaaleihin;
 - aseta tuote telineensä käytön jälkeen ja anna sen jäähtyä ennen varastointia;
 - älä jätä tuotetta valvomatta sen ollessa päällä.
- Tarkista alue, jolla lämpöpuhallinta käytetään. Katon, lattian ja välikaton takana voi olla hyvin paloarkoja materiaaleja. Tarkista nämä aina ennen lämpöpuhalltimen käyttöä.
- Pidä työalue puhtaana ja siistinä.
- Pidä työalue valoisana.
- Pidä lapset ja sivulliset poissa työalueelta ja lämpöpuhalltimen ja jatkojohtojen läheltä.
- Pienennä sähköiskun vaaraa käyttämällä asianmukaisia jalkineita ja vältä koskettamasta maadoitettuja pintoja.
- Älä koskaan kannaa lämpöpuhallinta johdosta tai irrota pistoketta johdosta vetämällä.
- Käytä ainoastaan asianmukaisia jatkojohtoja.
- Kun lämpöpuhallinta käytetään ulkona, käytä ainoastaan ulkokäyttöön sopivia jatkojohtoja.
- Kun käsittelet pieniä tai epämääräisen muotoisia kappaleita, kiinnitä ne ruuvipenkkiin tai muuhun

kiinnikkeeseen.

- Varmista, että laitteen kytkin on Off-asennossa, ennen kuin kytket laitteen virtalähteeseen.
- Irrota lämpöpuhallin pistorasiasta, kun se ei ole käytössä. Pidä huoli siitä, että lämpöpuhallin ei pysty käynnistymään vahingossa. Jos lämpöpuhallin sammuu käytön aikana, irrota se virtalähteestä ja vie se valtuutettuun huoltoon.

VAROITUS

Keskity aina tehtävään ja käytä tervettä järkeä käyttäessäsi tätä tai mitä tahansa laitetta. Älä käytä tätä laitetta ollessasi väsynyt tai ollessasi uneliaaksi tekevän lääkeyksien alaisena.

HUOM: Lämpöpuhalltimessa on ylikuumentumissuoja, joka sammuttaa kuumennuskäähin suulakkeen ollessa liian lähellä lämmitettävää pintaa. Puhallin jatkaa toimintaansa ja kuumennuskäämi kytkeytyy päälle automaattisesti käähin jäähdyttyä.

- Älä koskaan käytä lämpöpuhallinta liuottimien kanssa.
- Poista käytön jälkeen suuttimesta ja kaapimesta kaikki maalin tai lakan jäänteet. Se voi syttyä.
- Työskentele aina hyvin tuuletetulla alueella. Lyijypohjaisen maalin hiukkaset ja jäännökset ovat erittäin myrkyllisiä.

KÄYTTÖTARKOITUS

Tätä tuotetta saa käyttää alla lueteltuihin tarkoituksiin:

- Kutistussovitus
- Muoviputkien taivuttaminen
- Jäätyneiden putkien sulattaminen
- Liimojen pehmentäminen
- Pehmeäjuotos
- Maalin kuorinta

VAROITUS

Älä käytä lämpöpuhallinta muovikalvolla suojattujen putkien sulattamiseen.

HUOLTO

- Pidä ilmanotto ja kuumailmasuuttimet puhtaina liasta, pölystä ja roskista.
- Käytä lämpöpuhalltimen puhdistukseen ainoastaan kosteaa liinaa ja tavallisia kotikäyttöön tarkoitettuja puhdistusaineita.
- Älä käytä mineraalitärpättä, tinneriä, bensiiniä tai vastaava kemikaalia lämpöpuhalltimen puhdistukseen.
- Tarkista lämpöpuhalltimen johto säännöllisesti.
- Jos virtajohto vioittuu, se on vaihdettava ainoastaan



valmistajalla tai valtuutetussa huollossa, jotta vältetään vaaroilta.

- Lapset eivät saa puhdistaa tai huoltaa laitetta ilman valvontaa.

YMPÄRISTÖNSUOJELU



Älä hävitä raaka-aineita jätteinä vaan vie ne kierrätykseen. Ympäristönsuojelun kannalta työkalu, lisävarusteet ja pakkausmateriaali on lajiteltava.

SYMBOLI



Turvavaroitus

V Voltti

Hz Hertz

~ Vaihtovirta

W Watti

min⁻¹ Kierrosten tai liikkeiden määrä minuutissa



CE-vastaavuus



Teknisten säästösten noudattaminen



Luokan II laite, kaksoeristys



Lue ohjeet huolella ennen laitteen käyttöä.



Käytä kuulosuojaimia



Käytä suojalaseja



Käytöstä poistettavia sähkölaitteita ei pidä hävittää talousjätteiden mukana. Ne on mahdollisuuksien mukaan pantava kiertoon. Kierrätysohjeita antavat kunnan viranomaiset ja vähittäiskauppiat.

**SIKKERHETSREGLER****⚠ ADVARSEL****Les alle sikkerhetsadvarslene og alle instruksjonene.**

A unnlata å følge advarslene og instruksjonene kan føre til elektrisk støt, brann og alvorlig personskade.

Ta vare på disse advarslene og instruksene for å se i dem senere.

- **Hold arbeidsområdet rent, ryddig og godt opplyst.** Uryddige og dårlig opplyste områder fører lett til ulykker.
- **Ikke bruk elektrisk verktøy i eksplosive atmosfærer, hvor det finnes brennbare væsker, gasser eller støv.** Elektrisk verktøy skaper gnister som kan antenne støv eller gasser.
- **Hold barn og andre på avstand når et elektrisk verktøy brukes.** Distrasjon kan føre til tap av kontroll.
- **Støpslet på det elektriske verktøyet må stemme med stikkkontakten.** Foreta aldri noen form for endringer av støpslet. Ikke bruk noen form for adapterstøpsel til jordet elektrisk verktøy. Umodifiserte støpsler og tilpassede stikkontakter vil redusere risikoen for elektrisk støt.
- **Unngå kroppskontakt med jordede overflater som vannrør, radiatorer, kokeapparater og kjøleaggregater.** Det er økt risiko for elektrisk støt dersom kroppen din har kontakt med jord.
- **Ikke utsett elektrisk verktøy for regn eller høy fuktighet.** Vann som trenger inn i et elektrisk verktøy vil øke faren for elektrisk støt.
- **Ikke misbruk den elektriske ledningen. Bruk aldri ledningen til å bære det elektriske verktøyet eller trekke støpslet ut av stikkkontakten. Hold ledningen vekk fra varme, olje og skarpe kanter.** Skadet eller sammenfloknet ledning øker risikoen for elektrisk støt.
- **Når du bruker det elektriske verktøyet utendørs, bruk en skjøteledning som er tilpasset utendørs bruk.** Bruk av ledning som er tilpasset utendørs bruk reduserer risikoen for elektrisk støt.
- **Dersom bruk av elektrisk verktøy i fuktige omgivelser ikke er til å unngå, bruk en strømkrets med restspenningsbeskyttelse (RCD) som er tilpasset verktøyet.** Bruk av strømkrets med sikring reduserer risikoen for elektrisk støt.
- **Fjern justeringsnøkler og annet verktøy før du setter strøm på det elektriske verktøyet.** En fastnøkkel eller annet verktøy festet til en roterende del av et elektrisk verktøy når det startes kan føre til personskade.
- **Ikke len deg for langt frem. Sørg for godt fotfeste og god balanse til enhver tid.** Dette gir bedre kontroll over det elektriske verktøyet i en uventet situasjon.
- **Ikke bruk verktøyet hvis bryteren ikke slår verktøyet av og på.** Ethvert elektrisk verktøy som ikke kan kontrolleres med bryteren er farlig og må repareres før det kan brukes.

- **Oppbevar elektrisk verktøy som ikke brukes utenfor barns rekkevidde og la ikke personer som ikke er kjent med det elektriske verktøyet eller dets instruksjoner bruke det.** Elektrisk verktøy er farlig i hendene på uerfarne brukere.
- **Bruk elektrisk verktøy og tilbehør og bits etc. i overensstemmelse med disse instruksjonene og på den måten dette elektriske verktøyet var ment brukt, der du også tar hensyn til arbeidsforholdene og det arbeidet som skal utføres.** Bruk av elektrisk verktøy på en måte det ikke var tiltenkt kan skape farlige situasjoner.
- **Sørg for at reparasjoner og vedlikehold av ditt elektriske verktøy utføres av kvalifiserte teknikere som kun bruker originale reservedeler.** Dette vil sørge for at sikkerheten med verktøyet ivaretas.
- **Dette utstyret er ikke ment for bruk av personer (inklusive barn) med redusert forståelse eller mangel på erfaring og kunnskap om bruken av utstyret dersom de ikke får tilsyn eller er gitt instruksjon om bruken av en person som er ansvarlig for deres sikkerhet. Barn må overvåkes på for å påse at de ikke leker med produktet.**

⚠ ADVARSEL

Les disse sikkerhetsinstruksjonene. Før du bruker varmpistolen må bruksanvisningen leses grundig, spesielt hva gjelder sikkerhetsinstruksjonene. Behold bruksanvisningen for fremtidig referanse.

- Denne varmpistolen kan utløse en brann dersom ikke nødvendige forholdsregler tas.
- Varme fra varmpistolen kan nå brennbare materialer som du ikke kan se.
- Ikke la varmpistolen være uten tilsyn når den er i bruk.
- Hold varmpistolen vekk fra regn eller vann for å unngå risiko for brann eller elektrisk støt.
- Oppbevar under dekke på et tørt sted.
- Dysen blir meget varm: bruk hansker og øyebeskyttelse.
- Les denne bruksanvisningen grundig for din egen sikkerhets skyld.
- Ved servicearbeider må det kun brukes produsentens originaldeler til utskifting av slitte eller ødelagte deler.
- Ikke rett den varme luftstrømmen mot mennesker eller dyr.
- Bruk aldri varmpistolen nær brennbare materialer eller på steder hvor det finnes brennbare gasser.
- Reduser aldri den varme luftstrømmen ved å blokkere eller tildekke dysen.
- Vær forsiktig slik at du ikke berører dysen, som kan bli ekstremt varm.
- Påse at dysen ikke kommer i kontakt med materialer under eller like etter bruk.
- Bruk alltid øyebeskyttelse når du sliper maling over



deg.

- Når du bruker varmepistol, bruk ikke løstsittende klær eller smykker, bruk sklisikkert fotføy og et hårnett for å beskytte og holde håret på plass.
- Påse at du alltid er i god balanse når du bruker varmepistolen.
- Påse at varmepistolen alltid er ren, tørr og fri for olje eller fett.
- Bruk aldri tvang på verktøyet eller tilbehøret, og bruk det bare til de oppgaver det er laget for.
- Hold alltid varmepistolen i oppreist stilling eller sett den i det medfølgende stativet.
- Bruk aldri varmepistolen på et meget fuktig eller vått område (som for eksempel: badeværelse, sauna).
- La aldri varmepistolen ligge ute i regn eller bruk den på meget fuktige dager.
- Skyv aldri noe inn i åpningen på varmluftdysen.
- La alltid varmepistolen kjøle seg helt ned før den legges bort.
- Oppbevar alltid varmepistolen på et trygt sted, utenfor barns rekkevidde. Dette er ikke et leketøy.
- Strømstans skaper spenningsvariasjoner og kan påvirke andre elektriske apparater på den samme kursen. Koble varmepistolen til en strømkrets med en impedans mindre enn $0.063 + 0.039$ ohm for å minimalisere spenningsvariasjon. Kontakt det lokale energiverket for å få en ytterligere klargjøring.
- En brann kan oppstå dersom ikke produktet brukes med forsiktighet, derfor:
 - vær forsiktig når du bruker produktet på steder hvor det finnes brennbare materialer;
 - ikke bruk mot samme sted i lang tid ad gangen;
 - ikke bruk i eller i nærheten av en eksplosiv atmosfære;
 - vær klar over at varme kan overføres til brennbare materialer som er utenfor synsvidde;
 - plasser produktet på sitt stativ etter bruk og la det kjøle seg ned før det settes bort til lagring;
 - ikke la produktet være uten tilsyn når det er slått på.
- Sjekk områdene der varmepistolen skal brukes. Bak tak, gulv og senkede tak kan det finnes meget brennbare materialer. Sjekk alltid disse før varmepistolen brukes.
- Hold arbeidsområdet rent og ryddig.
- Hold arbeidsområdet godt opplyst.
- Hold barn og besøkende vekke fra arbeidsstedet, varmepistolen og eventuelle skjøteledninger.
- For å redusere faren for elektrisk støt, bruk passende fotføy som ikke gir kontakt med jordede overflater.
- Bær aldri varmepistolen i den elektriske kabelen eller trekk i den elektriske kabelen for å frigjøre den.
- Bruk bare passende skjøteledninger.
- Når varmepistolen brukes utendørs må det kun brukes skjøteledning som passer for utendørs bruk.

- Når du arbeider med små gjenstander eller gjenstander med irregulær form bør objektet holdes på plass med en tvinge eller i en skrustikke.
- Påse at verktøyet bryter er i posisjon Av før støpslet settes i stikkkontakten.
- Fjern varmepistolen fra strømmettet når den ikke er i bruk. Påse at varmepistolen ikke kan startes utilsiktet. Hvis varmepistolen slutter å virke under bruk, må støpslet trekkes ut av den elektriske kontakten og apparatet inspiseres av et autorisert serviceverksted

⚠ ADVARSEL

Konsentrer deg alltid om jobben og bruk sunn fornuft når du arbeider med dette eller et annet verktøy. Ikke bruk dette verktøyet når du er sliten eller bruker medisiner som kan gjøre deg søvnløs.

NB: Varmepistolen er utstyrt med termisk beskyttelse som deaktiverer varmespiralen når dysen er for nær overflaten som varmes opp. Viften vil fortsette å gå og varmespiralen vil automatisk aktiveres etter at spiralen er kjølt ned.

- Bruk aldri varmepistolen i kombinasjon med løsemidler.
- Etter bruk må maling- og lakkrester fjernes fra dyser og skraper. Dette kan antennes.
- Arbeid alltid i et godt ventilert område. Flak og avfall fra blyholdig maling er meget giftig.

TILTENKT BRUK

Du kan bruke dette produktet til følgende formål:

- Krympfeste
- Bøying av plastrør
- Tining av frosne rør
- Myktgjørende klebemiddel
- Bløtlodding
- Malingfjerning

⚠ ADVARSEL

Ikke bruk varmepistolen til å tine rør som er dekket av plastfilm.

VEDLIKEHOLD

- Hold luftinntaket og varmluftdysen rene og fri for støv og avfall.
- Bruk bare en fuktig klut og vanlig husholdningsrengjøringsmiddel for rengjøring av varmepistolen.
- Ikke bruk white spirit, tynner, bensin eller andre lignende kjemikalier til å rengjøre varmepistolen.
- Inspiser varmepistol-kabelen regelmessig.
- Hvis strømledningen skades må den kun erstattes



av produsenten eller et autorisert servicesenter for å unngå risiko.

- Rengjøring og brukervedlikehold må ikke utføres av barn uten tilsyn av en voksen.

MILJØVERN



Resirkuler råmaterialer istedenfor å kaste dem i søppelen. Verktøyet, tilbehørene og emballasjen bør sorteres for miljøvennlig resirkulering.

SYMBOL



Sikkerhetsalarm

V Volt

Hz Hertz

~ Vekselstrøm

W Watt

min⁻¹ Antall omdreininger eller bevegelser pr.Minutt



CE samsvar



Samsvarer med tekniske forskrifter



Class II-utstyr, dobbel isolering



Les instruksjonene nøye før apparatet tas i bruk.



Bruk hørselsvern



Bruk øyebeskyttelse



Avfall fra elektriske produkter skal ikke kastes sammen med husholdningsavfall. Vennligst resikuler vedeksisterende avfallsbehandlingssted. Undersøk hos dine lokale myndigheter eller forhandler for råd om resirkulering.

**ПРАВИЛА БЕЗОПАСНОСТИ****⚠ ОСТОРОЖНО**

Прочтите все указания и инструкции по технике безопасности. Несоблюдение приводимых ниже предупреждений и инструкций может привести к поражению электрическим током, возгоранию или тяжким телесным повреждениям.

храните настоящие предупреждения и инструкции для последующих консультаций.

- Рабочий участок должен быть свободным и хорошо освещенным. Загромождение или плохое освещение рабочей зоны может привести к несчастным случаям.
- Не используйте электроинструменты во взрывоопасной среде, например, при наличии легковоспламеняющихся жидкостей, газов или пыли. В электрических устройствах могут образовываться искры, что может привести к воспламенению пыли или газа.
- Не допускайте присутствия детей и посторонних лиц при работе с электроинструментом. Отвлечение на посторонних лиц может привести к потере контроля во время эксплуатации агрегата.
- Вилки кабеля питания инструмента должны соответствовать используемой розетке. Не подвергайте вилку кабеля каким-либо изменениям. Не используйте какие-либо переходники с электроинструментами с заземляющим проводом. Использование оригинальных штепсельных вилок и соответствующих розеток предотвращает опасность поражения электрическим током.
- Не допускайте контакта частей тела с поверхностями заземленных предметов, например труб, радиаторов отопления, кухонных плит, холодильников. При соприкосновении частей тела человека с заземленными участками возрастает опасность поражения электрическим током.
- Не оставляйте электроинструменты под дождем или в условиях повышенной влажности. Попавшая внутрь электроинструмента вода увеличивает опасность поражения электрическим током.
- Не допускайте неправильного обращения с кабелем. Не используйте кабель для переноски, перемещения или отключения инструмента от сети питания. Не раскладываете кабель вблизи источников тепла, масла, острых предметов или подвижных элементов. Поврежденные или запутанные провода повышают опасность поражения электрическим током.
- При работе с электроинструментом вне помещений пользуйтесь удлинительным кабелем, предназначенным для наружного применения. Использование кабеля, предназначенного для наружного применения, снижает опасность поражения электрическим током.
- Если нет возможности избежать работы в условиях повышенной влажности, подключайте электроинструмент через устройство защитного отключения. При использовании устройства защитного отключения снижается опасность поражения электрическим током.
- Перед включением электроинструмента уберите все регулировочные и гаечные ключи. Гаечные или регулировочные ключи, оставленные на вращающихся частях электроинструмента, могут привести к телесному повреждению.
- Не прикладывайте чрезмерных усилий. Старайтесь сохранять устойчивость и подыскивайте твердую опору. Это обеспечивает лучшую управляемость электроинструментом в непредвиденных ситуациях.
- Не пользуйтесь электроинструментом, если выключатель не включается или не выключается. Любой электроинструмент, не управляемый выключателем, представляет опасность и должен быть отремонтирован.
- Храните неиспользуемые электроинструменты в месте, недоступном для детей, а также не допускайте к использованию данного инструмента лиц, не знакомых с его работой или не ознакомленных с данными данными инструкциями. Использование электроинструментов лицами, не подготовленными к работе с подобными электроинструментами, может стать причиной создания опасных ситуаций.
- Используйте электроинструмент, принадлежности и насадки в соответствии с данными инструкциями и способом, предназначенным для конкретного типа электроинструмента, принимая во внимание условия работы и выполняемую работу. Использование данного электроинструмента не по назначению может создать опасную ситуацию.
- Техническое обслуживание и ремонт электроинструмента должен выполнять только квалифицированный специалист с использованием взаимозаменяемых запасных частей. Это обеспечит нормальное техническое состояние устройства.
- Данное устройство не предназначено для использования лицами (включая детей) с ограниченными физическими или умственными способностями или недостаточным опытом и знаниями, если они не находятся под наблюдением или не прошли инструктаж по использованию данного устройства у лица, ответственного за их безопасность. Следует следить за тем, чтобы дети не играли с данным инструментом.

**⚠ ОСТОРОЖНО**

Прочтите данные инструкции по технике безопасности. Перед использованием термофена внимательно прочтите руководство по эксплуатации, особенно раздел по технике безопасности. Сохраните данное руководство для последующего использования.

- Если не предприняты необходимые меры безопасности, термофен может выпустить пламя.
- Тепло от термофена может передаться на горючие материалы вне поля вашего зрения.
- Не оставляйте термофен без присмотра в рабочем состоянии.
- Во избежание возгорания или поражения электрическим током не допускайте воздействия на термофен капель дождя или воды.
- Храните в закрытом виде в сухом месте.
- Насадка очень сильно нагревается: надевайте перчатки и защитные очки.
- В целях вашей же безопасности внимательно прочтите данное руководство.
- При техническом обслуживании и ремонте для замены изношенных и поврежденных деталей используйте оригинальные детали от производителя.
- Не направляйте горячий поток воздуха на людей или животных.
- Не используйте термофен в присутствии горючих материалов или легковоспламеняющихся газов.
- Не пытайтесь уменьшить поток горячего воздуха, блокируя или закрывая насадку.
- Не прикасайтесь к насадке, которая может очень нагреться.
- Не допускайте соприкосновения насадки с материалами во время или сразу после использования.
- При удалении краски над головой надевайте защитные очки.
- При работе с термофеном не надевайте свободную одежду или украшения, надевайте нескользящую обувь и сетку для волос для их защиты и поддержки.
- При работе с термофеном сохраняйте равновесие.
- Содержите термофен в сухом и чистом виде, очищенном от масла и жира.
- Используйте инструмент и принадлежности для выполнения только тех работ, для которых они предназначены.
- Храните термофен в вертикальном положении или на подставке из комплекта.
- Не используйте термофен в сырой или очень влажной обстановке (например: в ванной комнате, бане или сауне).
- Не оставляйте термофен под дождем и не используйте в условиях повышенной влажности воздуха.
- Не заталкивайте какие-либо предметы в насадку выпуска горячего воздуха.
- Перед хранением термофена дождитесь его полного охлаждения.
- Храните термофен в безопасном месте, недоступном для детей. Это не игрушка.
- Резкое увеличение нагрузки приводит к флуктуации напряжения, что может повлиять на работу других

электроприборов, подключенных к данной линии питания. Для снижения флуктуаций напряжения подключите термофен к сети питания с полным сопротивлением, не превышающим $0,063 + j0,039$ Ом. За подробными разъяснениями обращайтесь к поставщику электроэнергии.

- При неосторожном обращении возможно возгорание:
 - соблюдайте осторожность при работе с инструментом в местах, где используются горючие материалы;
 - не обрабатывайте одно и то же место продолжительное время;
 - не используйте во взрывоопасной атмосфере;
 - тепло может передаваться на горючие материалы вне зоны видимости;
 - перед хранением инструмента установите его на подставку и дождитесь охлаждения;
 - не оставляйте инструмент без присмотра во включенном состоянии.
- Проверьте зону использования термофена. За потолочным, половым покрытием и подвесным потолком могут находиться свержорючие материалы. Всегда проверяйте это перед использованием термофена.
- Рабочая зона должна быть чистой и незагроможденной.
- Работайте при хорошем освещении.
- Не допускайте детей и посторонних лиц в рабочую зону, к термофену и любым удлинительным кабелям.
- Во избежание поражения электрическим током надевайте соответствующую обувь, не допускающую контакта с заземленными поверхностями.
- Не переносите термофен за кабель питания и не тяните за кабель, чтобы отключить инструмент.
- Используйте только соответствующие удлинительные кабели.
- При использовании термофена вне помещения используйте только удлинительные кабели, предназначенные для наружного применения.
- При работе с мелкими предметами или предметами неправильной формы закрепляйте их в тисках или зажимами.
- Перед подключением инструмента к сети питания убедитесь, что его выключатель находится в выключенном положении.
- Отключайте термофен от сети питания, когда он не используется. Убедитесь, что термофен не может включиться случайно. Если термофен выключается во время работы, отключите его от сети питания и обратитесь в уполномоченный сервисный центр.

⚠ ОСТОРОЖНО

При работе с этим или другими инструментами всегда следите за своими действиями и пользуйтесь здравым смыслом. Не пользуйтесь данным инструментом в случае усталости или под воздействием медицинских препаратов, вызывающих сонливость.

ПРИМЕЧАНИЕ: Устройство термозащиты термофена отключает нагревательную спираль при чрезмерном приближении к нагреваемой поверхности. Вентилятор



продолжает работать, а нагревательная спираль автоматически включается после ее охлаждения.

- Не используйте термофен совместно с растворителями.
- После использования удалите остатки краски или лака в насадки и скребков. В противном случае возможно возгорание.
- Работайте в хорошо проветриваемой зоне. Частицы и остатки красок на свинцовой основе крайне токсичны.

НАЗНАЧЕНИЕ

Вы можете использовать данное изделие для следующих назначений:

- Горячая посадка
- Изгибание пластиковых труб
- Оттаивание промерзших труб
- Размягчение клея
- Пайка мягким припоем
- Удаление лакокрасочного покрытия

⚠ ВНИМАНИЕ

Не используйте термофен для нагревания труб, покрытых защитной пластиковой пленкой.

ТЕХНИЧЕСКОЕ ОБСЛУЖИВАНИЕ

- Воздухозаборник и насадки подачи горячего воздуха следует содержать, очищенными от пыли и грязи.
- Для очистки термофена используйте только влажную тряпку и обычные бытовые чистящие средства.
- Не используйте для очистки нагретого термофена уайт-спирит, растворители, бензин и другие подобные химикаты.
- Регулярно проверяйте исправность кабеля питания.
- Если кабель питания поврежден, во избежание опасности его должен заменить либо сам производитель, либо специалист авторизованного сервисного центра.
- Очистка и обслуживание не должны производиться детьми без наблюдения со стороны взрослых.

ЗАЩИТА ОКРУЖАЮЩЕЙ СРЕДЫ



Утилизируйте как сырье, а не выбрасывайте как мусор. Машина, аксессуары и упаковка должны быть отсортированы.

СИМВОЛ



Внимание

V Вольт

Hz Герц

~ Переменный ток

W min⁻¹ Ватт
Оборотов или возвратно-поступательных движений в минуту



Соответствие требованиям CE



Соответствие техническому регламенту



Оборудование класса II, двойная изоляция



Внимательно прочтите данные инструкции перед использованием продукта.



Применяйте средства защиты органов слуха



Применяйте средства защиты органов зрения



Отработанная электротехническая продукция должна уничтожаться вместе с бытовыми отходами. Утилизируйте, если имеется специальное техническое оборудование. По вопросам утилизации проконсультируйтесь с местным органом власти или предприятием розничной торговли.

**ZASADY BEZPIECZEŃSTWA****⚠ OSTRZEŻENIE**

Zapoznaj się ze wszystkimi zasadami bezpieczeństwa i instrukcjami. Niezastosowanie się do ostrzeżeń i instrukcji może spowodować porażenie prądem, pożar oraz/lub poważne obrażenia ciała.

Zachowajcie te ostrzeżenia i zalecenia, aby móc się do nich odnieść w późniejszym czasie.

- **Miejsce pracy musi być utrzymywane w czystości i dobrze oświetlone.** „Zagracone” i słabo oświetlone miejsca pracy to częsta przyczyna wypadków.
- **Nie używać elektronarzędzi w atmosferze wybuchowej, np. w obecności łatwopalnych cieczy, gazów i pyłów.** Elektronarzędzia wytwarzają iskry, co może spowodować zapłon pyłu lub oparów.
- **Podczas używania narzędzi elektrycznych należy utrzymywać osoby postronne i dzieci z dala od miejsca pracy.** Utrata koncentracji może spowodować utratę kontroli nad urządzeniem.
- **Wtyczki zasilania elektronarzędzi muszą pasować do gniazd sieciowych. Nie wolno modyfikować wtyczek w żaden sposób. Nie wolno używać żadnych przejściówek do podłączenia elektronarzędzi posiadających przewod zasilania z uziemieniem.** Stosowanie oryginalnych wtyczek i dopasowanych gniazd sieciowych zmniejsza ryzyko porażenia prądem.
- **Unikać kontaktu ciała z ziemią lub uziemioną powierzchnią (rury, instalacje grzewcze i chłodnicze).** Kontakt ciała z masą lub uziemieniem zwiększa ryzyko porażenia prądem.
- **Nie narażać elektronarzędzi na działanie deszczu lub wody.** Woda dostająca się do elektronarzędzia stwarza zagrożenie porażenia prądem.
- **Nie uszkodzić przewodu zasilania. Nie wolno używać przewodu zasilania do przenoszenia, ciągnięcia urządzenia lub jego odłączania z gniazda sieciowego. Przewód zasilania należy trzymać z dala od oleju, ostrych krawędzi lub ruchomych części.** Uszkodzony lub zaplątany przewód elektryczny zwiększa ryzyko porażenia prądem.
- **W przypadku używania urządzenia na zewnątrz, ewentualne przedłużacze muszą być do tego przystosowane.** Zastosowanie przedłużacza przystosowanego do warunków zewnętrznych zmniejsza ryzyko porażenia prądem.
- **Jeśli nie można uniknąć użytkowania urządzenia elektrycznego w warunkach wilgotnych, należy je zasiląć z obwodu zabezpieczonego wyłącznikiem różnicowo-prądowym (RCD).** Zastosowanie takiego wyłącznika pozwala zmniejszyć ryzyko porażenia prądem elektrycznym.
- **Usunąć wszelkie narzędzia i klucze przed**

włączeniem zasilania. U uruchomienie urządzenia z kluczem lub innym narzędziem założonym na ruchomym elemencie grozi poważnym wypadkiem.

- **Nie sięgać zbyt daleko. Należy cały czas pewnie opierać stopy i utrzymywać równowagę.** Zapewni to lepsze panowanie nad urządzeniem w nieprzewidzianych sytuacjach.
- **Nie wolno używać tego urządzenia, jeśli wyłącznik nie pracuje poprawnie.** Używanie urządzenia bez sprawnego wyłącznika jest zbyt niebezpieczne – należy oddać je do naprawy.
- **Nieużywane urządzenia należy przechowywać poza zasięgiem dzieci. Nie wolno zezwalać osobom nie obeznanym z obsługą urządzeń elektrycznych na ich używanie.** Urządzenia elektryczne mogą być niebezpieczne w rękach osób nie posiadających odpowiedniego przygotowania.
- **Wszelkie urządzenia, przystawki, akcesoria itp. należy używać zgodnie z dołączonymi instrukcjami obsługi i zgodnie z przeznaczeniem, jak również z uwzględnieniem warunków i charakteru wykonywanej pracy.** Używanie narzędzi w sposób niezgodny z ich przeznaczeniem jest niebezpieczne.
- **Urządzenie elektryczne powinno być naprawiane przez wykwalifikowany personel, z zastosowaniem identycznych części zamiennych.** Dzięki temu zapewnione będzie bezpieczeństwo użytkownika urządzenia.
- **Urządzenie nie jest przeznaczone do obsługi przez osoby (w tym dzieci) o zmniejszonej sprawności fizycznej, umysłowej lub sensorycznej lub osoby bez odpowiedniej wiedzy i doświadczenia, chyba że pod nadzorem osoby odpowiedzialnej za ich bezpieczeństwo. Należy zapewnić odpowiedni nadzór nad dziećmi, aby nie dopuścić do zabaw z użyciem tego urządzenia.**

⚠ OSTRZEŻENIE

Zapoznaj się z niniejszymi instrukcjami dotyczącymi bezpieczeństwa. Przed przystąpieniem do użytkowania opalarki należy uważnie zapoznać się z podręcznikiem obsługi, szczególnie z instrukcjami dotyczącymi bezpieczeństwa. Zachować ten podręcznik do późniejszego użytku.

- Opalarka może wywołać pożar, jeśli nie zostaną podjęte odpowiednie środki ostrożności.
- Gorący strumień powietrza z opalarki może sięgać materiałów łatwopalnych, znajdujących się poza zasięgiem wzroku.
- Nie pozostawiać opalarki bez nadzoru gdy pracuje.
- Trzymać opalarkę z dala od deszczu i wody, aby uniknąć ryzyka porażenia prądem elektrycznym.
- Przechowywać pod przykryciem, w suchym miejscu.
- Dysza nagrzewa się do bardzo wysokiej temperatury: zakładać rękawice i środki ochrony wzroku.



- Dla własnego bezpieczeństwa należy dokładnie zapoznać się z niniejszym podręcznikiem.
- Zużyte lub uszkodzone części należy wymieniać na oryginalne części zamienne.
- Nie kierować gorącego strumienia bezpośrednio w stronę ludzi ani zwierząt.
- Nie używać opalarki w pobliżu materiałów łatwopalnych lub w obecności gazów łatwopalnych.
- Nie wolno próbować zmniejszać natężenia przepływu gorącego powietrza przez blokowanie lub zakrywanie dyszy.
- Należy pamiętać, aby nie dotykać dyszy, nagrzewa się ona bardzo mocno.
- Nie należy dopuścić do kontaktu dyszy z materiałami podczas lub zaraz po zakończeniu pracy.
- W przypadku usuwania farby na wysokości większej niż głowa, należy stosować środki ochrony wzroku.
- Podczas używania opalarki nie należy zakładać luźnej odzieży ani biżuterii, należy zakładać obuwie antypoślizgowe i siatkę na włosy, aby je chronić i utrzymywać na swoim miejscu.
- Podczas pracy z opalarką należy dbać o zachowanie dobrej równowagi.
- Należy dbać o to, żeby opalarka była zawsze czysta, sucha i wolna od oleju i smaru.
- Nie należy przeciążać urządzenia ani akcesoriów; należy używać je wyłącznie do celów, do których zostały zaprojektowane.
- Opalarkę należy trzymać w pozycji stojącej lub zawieszając ją na dostarczonym stojaku.
- Nie używać opalarki w miejscach wilgotnych lub mokrych (na przykład w łazienkach i saunach).
- Nie pozostawiać opalarki na deszczu i nie używać jej w warunkach dużej wilgoci.
- Nie wpychać żadnych przedmiotów obcych do dyszy gorącego powietrza.
- Odczekać, aż opalarka ostygnie przed odłożeniem jej w miejsce przechowywania.
- Opalarkę należy przechowywać w bezpiecznym miejscu, poza zasięgiem dzieci. Urządzenie to nie jest zabawką.
- Impuls elektryczny powoduje wahania napięcia i może wpływać na pracę innych urządzeń elektrycznych podłączonych do tej samej linii zasilającej. Podłącz opalarkę do źródła zasilania o impedancji równej lub mniejszej niż $0,063 + j0,039 \Omega$, aby ograniczyć wahania napięcia. Skontaktuj się z dostawcą energii elektrycznej, aby uzyskać szczegółowe informacje.
- Niezachowanie ostrożności podczas korzystania z tego produktu grozi pożarem, dlatego:
 - Należy zachować szczególną ostrożność podczas używania tego urządzenia w miejscach, gdzie znajdują się materiały łatwopalne;
 - nie przykładać ciepła w jedno miejsce zbyt długo;
 - Nie używać w atmosferze łatwowybuchowej.
- Należy pamiętać o tym, że ciepło może być przenoszone na materiały łatwopalne poza zasięgiem wzroku;
- Po zakończeniu używania umieścić urządzenie na podstawie i odczekać, aż ostygnie;
- Nie pozostawiać urządzenia bez nadzoru, gdy jest włączone.
- Sprawdzić obszar, w którym ma być używana opalarka. Pod podłogą, nad sufitem lub sufitem podwieszanym mogą znajdować się materiały łatwopalne. Te czynności kontrolne należy wykonywać każdorazowo przed rozpoczęciem użytkowania opalarki.
- Miejsce pracy utrzymywać w czystości i niezagracone.
- Miejsce pracy musi być dobrze oświetlone.
- Dzieci i osoby postronne należy trzymać z dala od miejsca pracy, opalarki i ewentualnych przedłużaczy.
- Aby zmniejszyć ryzyko porażenia prądem, należy zakładać odpowiednie obuwie ochronne, zapobiegające kontaktowi z uziemioną powierzchnią.
- Nie przenosić opalarki za przewód zasilania ani nie ciągnąć za przewód w celu odłączenia wtyczki z gniazda sieciowego.
- Stosować wyłącznie przedłużacze o odpowiednich parametrach.
- W przypadku używania opalarki na zewnątrz, należy używać wyłącznie przedłużaczy przystosowanych do użytku na zewnątrz.
- Podczas obróbki przedmiotów o niewielkich rozmiarach lub nieregularnym kształcie, powinny być one zamocowane w imadle lub zacisku.
- Przed podłączeniem do zasilania sprawdzić, czy wyłącznik zasilania znajduje się w położeniu wyłączonym.
- Odłączyć opalarkę, gdy nie jest używana. Upewnić się, że opalarka nie może być uruchomiona przypadkowo. Jeśli opalarka samoczynnie przestanie działać, należy odłączyć ją od zasilania i oddać do autoryzowanego punktu serwisowego.

⚠ OSTRZEŻENIE

Należy skoncentrować się na wykonywanym zadaniu i stosować zasady zdrowego rozsądku podczas obsługi tego urządzenia. Nie należy używać tego narzędzia w stanie zmęczenia lub w przypadku przyjmowania leków powodujących senność.

UWAGA: Opalarka jest wyposażona w zabezpieczenie termiczne, które wyłącza grzałkę, gdy dysza znajduje się zbyt blisko podgrzewanej powierzchni. Wentylator będzie nadal pracował, grzałka zostanie włączona automatycznie po ostygnięciu.

- Nie używać opalarki w połączeniu z rozpuszczalnikami.
- Po zakończeniu używania usunąć farbę lub lakier z dyszy i skrobaków. Może to wywołać pożar.
- Prace należy wykonywać w miejscu dobrze





wentylowanym. Zluszczona farba i pozostałości farby otowiovej są bardzo toksyczne.

PRZEZNACZENIE

Dopuszcza się użytkowanie tego produktu w celach wymienionych poniżej:

- Montaż termokurczliwy
- Gięcie rur plastikowych
- Odmrażanie rur
- Uplastycznianie klejów
- Miękkie lutowanie
- Ściąganie farby

⚠ UWAGA

Nie używać opalarki do odmrażania rur z plastikową warstwą ochronną.

KONSERWACJA

- Wlot powietrza i dysze gorącego powietrza należy utrzymywać w czystości, w stanie wolnym od kurzu i zanieczyszczeń.
- Do czyszczenia opalarki używać wilgotnej szmatki i zwykłych środków czyszczących.
- Do czyszczenia gorącej opalarki nie używać benzyny lakowej, rozpuszczalników, benzyny ani żadnych innych podobnych substancji chemicznych.
- Regularnie kontrolować przewód zasilający opalarkę.
- Uszkodzony przewód sieciowy powinien zostać wymieniony przez autoryzowany punkt serwisowy, samodzielna wymiana zagraża bezpieczeństwu użytkownika.
- Nie wolno dzieciom bez nadzoru przeprowadzać czyszczenia ani konserwacji urządzenia.

OCHRONA ŚRODOWISKA



Surowce należy oddawać do powtórnego przetworzenia zamiast wyrzucać je na śmieci. Z myślą o ochronie środowiska, narzędzie, akcesoria i opakowania powinny być sortowane.

SYMBOL



Alarm bezpieczeństwa

V Volt

Hz Herc

~ Prąd przemienny

W Wat

min⁻¹ Ilość obrotów czy ruchów na minutę



Zgodność CE



Zgodność z normami technicznymi



Urządzenie II klasy, podwójna izolacja



Przed uruchomieniem produktu należy dokładnie przeczytać te instrukcje.



Stosować środki ochrony słuchu



Stosować środki ochrony wzroku



Zużyte produkty elektryczne nie powinny być utylizowane z odpadami domowymi. Prosimy poddawać recyklingowi w odpowiednich miejscach. Informacje o właściwych metodach recyklingu można uzyskać u władz lokalnych lub sprzedawcy.

**BEZPEČNOSTNÍ PRAVIDLA****⚠ VAROVÁNÍ**

Přečtěte si všechny pokyny a bezpečnostní varování. Opomenutí dodržování varování a pokynů uvedených níže může způsobit úraz elektrinou požár a/ nebo vážná poranění osob.

Uchovejte všechny pokyny a upozornění, abyste se k nim mohli v budoucnosti vrátit.

- Udržujte pracovní prostor čistý a dobře osvětlený. Zaházené nebo tmavé oblasti vedou k nehodám.
- Nepracujte s tímto elektrickým nástrojem ve výbušných prostředí, například v přítomnosti hořlavých kapalin, plynu nebo prachu. Elektrický poháněný nástroj vytváří jiskry, které mohou zapálit prach nebo výpary.
- Udržujte děti a přihlížející během práce s elektrickým poháněným nástrojem stranou. Rozptylování může způsobit ztrátu kontroly.
- Zástrčky elektrického poháněného nástroje musí být shodné s elektrickou zásuvkou. Nepokoušejte se zástrčku jakýmkoliv způsobem upravovat. Nepoužívejte žádný adaptér zástrček se zemněným (uzemněným) elektrickým poháněným nástrojem. Neupravené zástrčky a shodné zásuvky snižují nebezpečí elektrického úrazu.
- Předcházejte tělesnému kontaktu s uzemněnými nebo zemněnými povrchy, například trubkami, radiátory, sporáky a lednicemi. Je zde zvýšené nebezpečí zásahu elektrickým proudem, pokud je vaše tělo zemněno nebo uzemněno.
- Nevystavujte elektrické nástroje dešti nebo vysoké vlhkosti. Ulazak vode u električni alat povečava opasnost od strujnog udara.
- Nepoškoďte napájecí kabel. Nikdy pro odpojování, táhnutí nebo přenášení elektrického poháněného nástroje nepoužívejte kabel. Udržujte kabel mimo horké plochy, olej, pohyblivé součásti nebo ostré hrany. Poškozené nebo zamotané kabely zvyšují nebezpečí elektrického úrazu.
- Pokud používáte elektrický poháněný nástroj ve venkovním prostředí, používejte prodlužovací kabel vhodný pro venkovní prostředí. Použití kabelu vhodného pro venkovní prostředí snižuje nebezpečí elektrického úrazu.
- Pokud používáte elektrický poháněný nástroj ve vlhkém prostředí, je nezbytné používat proudový chránič (PCH). Použitím PCH snížíte nebezpečí poranění elektrickým proudem.
- Odstraňte všechny seřizovací klíče nebo šroubováky, než zapnete elektrický poháněný nástroj. Klíč nebo šroubovák ponechaný přiložený k pohyblivému dílu elektrického poháněného nástroje může způsobit poranění osob.

- Nepřeceňujte se. Udržujte řádné postavení a rovnováhu po celou dobu práce. Toto umožňuje lepší ovládání elektrického poháněného nástroje v neočekávaných situacích.
- Elektrický poháněný nástroj nepoužívejte, pokud spínač nezapíná a nevyplíná. Každý elektrický poháněný nástroj, který nemůže být ovládán spínačem, je nebezpečný a musí být opraven.
- Ukládejte nečinný elektrický poháněný nástroj mimo dosah dětí a nenechávejte neznámé osoby pracovat s elektrickým poháněným nástrojem nebo s těmito pokyny k obsluze elektrického nástroje. Elektrický poháněný nástroj jsou nebezpečné v rukou nekalifikovaných uživatelů.
- Elektrické nástroje, příslušenství a vrtáky, atd. používejte v souladu s těmito pokyny a zamýšleným způsobem použití pro jednotlivý typ elektrického nástroje, s ohledem k pracovním podmínkám a práci, která má být provedena. Použití elektrického poháněného nástroje pro práce jiné, než zamýšlené by mohlo mít za následek nebezpečnou situaci.
- Váš elektrický poháněný nástroj smí opravovat pouze kvalifikovaný opravárenský pracovník a musí používat pouze shodné náhradní díly. Toto zajišťuje, že bezpečnost elektrického nástroje je udržována.
- Produkt není určen pro používání osobami (včetně dětí) se sníženými tělesnými, smyslovými nebo duševními schopnostmi nebo s nedostatkem zkušeností a znalostí, pokud neprošli školením ohledně používání nabíječky od osoby zodpovědné za jejich bezpečnost. Děti je třeba kontrolovat, aby se zajistilo, že si nebudou hrát s výrobkem.

⚠ VAROVÁNÍ

Důkladně si prostudujte všechny bezpečnostní pokyny. Před použitím horkovzdušné pistole si prosím řádně přečtěte návod, zejména bezpečnostní pokyny. Uchovejte si tento návod k obsluze pro budoucí nahlédnutí.

- Horkovzdušná pistole může způsobit požár, pokud neuposlechnete varování.
- Teplo z horkovzdušné pistole může dosáhnout na hořlavé materiály, které nemusíte vidět.
- Nenechávejte horkovzdušnou pistolí bez dozoru, dokud pracuje.
- Udržujte horkovzdušnou pistolí mimo dešť nebo vodu, zabráníte nebezpečí požáru a úrazu elektrinou.
- Skladujte v obalu na suchém místě.
- Tryska se velmi zahřívá; noste rukavice a ochranu zraku.
- Pro vaši bezpečnost si prosím pečlivě přečtěte návod.
- Při servisu vždy používejte originální náhradní díly výrobce pro výměnu opotřebovaných nebo poškozených dílů.



- Nemířte horký vzduch na lidi nebo zvířata.
- Nikdy nepoužívejte horkovzdušnou pistoli v blízkosti hořlavých materiálů nebo přítomnosti hořlavých plynů.
- Nikdy nesnižujte tok vzduchu blokováním či zakrýváním trysky.
- Buďte opatrní a nedotýkejte trysky, velmi se zahřívá.
- Ujistěte se, že tryska nepřijde do kontaktu s materiálem během či po používání.
- Noste vždy ochranu očí, když malujete nad hlavou.
- Když používáte horkovzdušnou pistoli, nenoste volný oděv nebo šperky, noste protiskluzovou obuv a síťku na vlasech pro ochranu a zadržení vlasů.
- Ujistěte se, že jste vždy dobře v rovnováze při používání horkovzdušné pistole.
- Ujistěte se, že je horkovzdušná pistole vždy čistá, suchá a bez mastnot.
- Nikdy na nástroj či příslušenství netlačte, zařízení je možné použít pouze k účelu, ke kterému bylo určeno.
- Vždy udržujte horkovzdušnou pistoli vzpřímeně nebo odkládejte do dodaného stojanu.
- Nikdy nepoužívejte horkovzdušnou pistoli ve vlhkých nebo mokřích oblastech (například: v koupelně, sauně).
- Nikdy nenechávejte horkovzdušnou pistoli na dešti nebo ji nepoužívejte za velmi vlhkých dnů.
- Do trysky horkého vzduchu a útrobu nic nevkládejte.
- Před skladováním nechejte pistoli vždy plně vychladnout.
- Akumulátory vždy skladujte na bezpečném místě, mimo dosah dětí. Nejedná se o hračku.
- Výkonové špičky způsobují napěťovou fluktuaci a mohou ovlivnit ostatní elektrické přístroje na stejném napájecím okruhu. Připojte horkovzdušnou pistoli ke zdroji napájení s impedancí rovné či menší jak $0,063 + j0,039$ Ohm pro minimalizaci napěťové fluktuace. Více informací vám poskytne váš dodavatel elektrické energie.
- Pokud není výrobek správně používán, může to zapříčinit požár, proto:
 - buďte opatrní, když používáte výrobek na místech, kde jsou hořlavé materiály;
 - nepoužívejte na stejném místě dlouhou dobu;
 - Nepoužívejte v přítomnosti výbušných nebo hořlavých výparů
 - buďte opatrní, aby se teplo nemohlo navádět na hořlavé materiály, které jsou mimo dosah;
 - po používání výrobek umístěte na jeho podstavec a před skladováním nechejte zchladit;
 - neponechávejte přístroj bez dozoru, když je zapnut.
- Zkontrolujte oblast, kde se bude používat horkovzdušná pistole. Za stropy, podlahami nebo falešnými stropy se mohou nacházet hořlavé materiály. Před použitím vždy ohřívací pistol zkontrolujte.
- Udržujte pracoviště čisté a uklizené.

- Mějte pracoviště dobře osvětleno.
- Všechny přihlížející a děti mimo pracovní oblast, horkovzdušnou pistoli a všechny prodlužovací kabely.
- Pro snížení rizika úrazu elektrickým proudem noste správnou obuv, čímž zabráníte kontaktu se zemí.
- Nikdy nenoste přístroj za kabel nebo za něj netahejte, abyste jej odpojili od zásuvky.
- Používejte pouze vhodné prodlužovací kabely.
- Pokud používáte nástroj v exteriéru, používejte pouze správné prodlužovací kabely určené pro použití v exteriéru.
- Během práce na malých nebo nepravidelných tvarech obrobku jej upněte do svorky či svěrky.
- Zkontrolujte, zda je před zapojením do zásuvky spínač napájení v poloze off (vypnuto).
- Odpojte horkovzdušnou pistoli, pokud se nepoužívá. Ujistěte se, že se horkovzdušná pistole náhodně nespustí. Pokud se během používání horkovzdušná pistole zastaví, odpojte ji od zdroje napájení a předejte pověřenému servisu.

⚠ VAROVÁNÍ

Vždy je koncentrujte na práci a používejte zdravý rozum, když pracujete s tímto nebo jinými nástroji. Nástroj nepoužívejte, pokud jste unaveni nebo pod vlivem drog, alkoholu nebo léků.

POZNÁMKA: Horkovzdušná pistole je vybavena tepelnou ochranou, která deaktivuje topnou spirálu, pokud pracujete příliš blízko povrchu, který si přejete ohřát. Ventilátor bude pokračovat v provozu a topná spirála se automaticky aktivuje po ochlazení spirály.

- Nikdy nepoužívejte horkovzdušnou pistoli v kombinaci s rozpouštědly.
- Po použití odstraňte veškerý lak nebo varvu na trysce nebo škrabkách. Může dojít k zapálení.
- Vždy pracujte v dobře ventilované oblasti. Šupinky a zbytky olovnatých barev jsou vysoce toxické.

ZAMÝŠLENÉ POUŽITÍ

Výrobek lze používat pro níže uvedené účely:

- Tepelně zpracovatelné tvarovky
- Ohýbací plastové trubky
- Rozmrazování zmrzlých trubek
- Změkčení lepidla
- Lehké letování
- Odstraňování barvy

⚠ POZOR

Nepoužívejte horkovzdušnou pistoli pro rozmrazování trubek chráněných plastovým filmem.



**ÚDRŽBA**

- Udržujte vstup vzduchu a trysky horkého vzduchu čisté, bez prachu a nečistot.
- Používejte pouze vlhkou utěrku a běžné domácí čisticí prostředky pro čištění horkovzdušné pistole.
- Nepoužívejte čistý líh, rozpouštědla, chemická čistidla, benzín nebo podobné pro čištění horkovzdušné pistole.
- Pravidelně kontrolujte kabely pistole.
- Pokud je napájecí kabel poškozen, musí být nahrazen pouze výrobcem nebo pověřeným servisním střediskem za účelem odstranění nebezpečí.
- Děti nesmí bez dozoru provádět čištění a údržbu.

OCHRANA ŽIVOTNÍHO PROSTŘEDÍ

V rámci možností neodhazujte vysloužilé nářadí do domovního odpadu a upřednostněte jeho recyklaci. V souladu s předpisy na ochranu životního prostředí odkládejte vysloužilé nářadí, příslušenství i obalový materiál do tříděného odpadu.

SYMBOL

Bezpečnostní výstraha

V Napětí

Hz Hertz

~ Střídavý proud

W Watt

min⁻¹ Počet otáček nebo pohybů (kmitů) za minutu



Shoda CE



Podléhá technickým nařízením



Zařízení třídy II, dvojitá izolace



Před použitím přístroje si prosím řádně přečtěte tyto pokyny.



Noste ochranu sluchu



Noste ochranu očí



Odpad elektrických výrobků se nesmí likvidovat v domovním odpadu. Recyklujte prosím na sběrných místech. Ptejte se u místních úřadů nebo prodejce na postup při recyklaci.

**BIZTONSÁGI ELŐÍRÁSOK****▲ FIGYELEM**

Olvassa el az összes biztonsági figyelmeztetést és utasítást. A figyelmeztetések és utasítások be nem tartása elektromos áramütést, tüzet és/vagy súlyos sérülést eredményezhet.

Őrizzze meg ezeket a figyelmeztetéseket és utasításokat a későbbi tájékozódásra is.

- A munkaterületet tartsa tisztán és jól megvilágítva. A rendetlen vagy sötét munkaterületek balesetekhez vezethetnek.
- Az elektromos szerszámgepeket ne működtesse robbanásveszélyes környezetben, mint például robbanásveszélyes folyadékok, gázok vagy porok jelenlétében. Az elektromos készülékekben szikrák keletkeznek, amik begyűjthetik a port vagy a gőzöket.
- Az elektromos szerszám gép használatakor a gyerekeket és a kivülrőket tartsa távol. A figyelem elterelődése az irányítás elvesztését okozhatja.
- Az elektromos szerszám dugaszának egyeznie kell az aljzattal. Semmilyen módon ne módosítsa a dugaszt. A földelt elektromos szerszámokhoz ne használjon csatlakozó adaptert. A nem módosított és illeszkedő dugasz csökkenti az áramütés kockázatát.
- Kerülje az érintkezést földelt felületekkel, mint például csövekkel, radiátorokkal és hűtőkkel. Megnöveli az áramütés kockázatát, ha a teste földeltté válik.
- Ne tegye ki az elektromos szerszámokat esőnek vagy nedves környezetnek. Az elektromos gépekbe kerülő víz növeli az áramütés kockázatát.
- Ne rongálja meg a kábelt. Az elektromos szerszám kábelét soha ne használja a szerszám hordozására, húzására vagy kihúzására. Tartsa távol a kábelt hőforrásoktól, olajtól, éles szélektől és mozgó alkatrészekről. Sérült vagy beakadt kábelek növelik az áramütés kockázatát.
- Elektromos szerszám szabadtéri működtetésekor egy kültéri használatra is megfelelő hosszabbító kábelt használjon. Kültéri használatra megfelelő hosszabbító kábel csökkenti az áramütés kockázatát.
- Ha a szerszám gép használata nedves környezetben elkerülhetetlen, használjon áram-védőkészítőt (RCD). Az RCD használata csökkenti az áramütés kockázatát.
- A szerszám gépről bekapcsolás előtt távolítsa el minden beállító kulcsot és csavar kulcsot. Egy a szerszám gép forgó alkatrészén maradt beállító kulcs vagy csavar kulcs személyi sérülést eredményezhet.
- Ne hajoljon ki túlságosan. Mindig tartson megfelelő testtartást és egyensúlyt. Ez a szerszám gép jobb irányítását teszi lehetővé váratlan szituációkban.
- Ne használja a szerszám gépet, ha a kapcsoló nem

kapcsol be és ki. Bármilyen szerszám gép veszélyes, amit a kapcsolóval nem lehet irányítani. Azt meg kell javítani.

- A használaton kívüli készüléket gyerekek számára nem elérhető helyen tárolja, és ne hagyja, hogy a szerszám gépet vagy a kézikönyvet nem ismerő személyek használják a szerszám gépet. Gyakorlatlan felhasználók kezében a szerszám gépek veszélyesek.
- A szerszám gépet, a tartozékokat és a szerszám biteket, stb. ezen utasításoknak megfelelően használja és csak olyan módon, ahogy az adott típusú szerszám géphez előírták, figyelembe véve a munkakörülményeket és az elvégzendő feladatot. A szerszám gép rendeltetésétől eltérő műveletekre való használata veszélyes helyzeteket eredményezhet.
- A szerszám gépet csak szakképzett szervizszakemberrel szervizeltesse, csak azonos cserealkatrészeket használva. Ez biztosítja, hogy a szerszám gép használata továbbra is biztonságos legyen.
- A terméket nem használhatják csökkent fizikai, érzékelési vagy értelmi képességű személyek (a gyerekeket is beleértve), vagy akiknek nincs meg a tapasztalatuk és tudásuk ehhez; kivéve, ha a biztonságukért felelős személy a használatra megtanítja, vagy a használat közben felügyeli őket. A gyerekekre oda kell figyelni, nehogy játsszanak a termékkel.

▲ FIGYELEM

Olvassa el ezeket a biztonsági utasításokat. A hőlégfúvó használata előtt figyelmesen olvassa el a kézikönyvet, különösképpen a biztonsági utasításokat. Őrizzze meg a kézikönyvet, hátha a jövőben szüksége lehet rá.

- A hőlégfúvó tüzet okozhat, ha nem tartják be a megfelelő óvintézkedéseket.
- A hőlégfúvóból jövő hő elérhet olyan gyúlékony anyagokat, amelyek esetleg nem is láthatók.
- Ne hagyja felügyelet nélkül a működő hőlégfúvót.
- A hőlégfúvót tartsa távol az esőtől vagy víztől, hogy elkerülje a tüzet és az áramütést.
- Letakarva száraz helyen tárolja.
- A fúvóka nagyon felforrósodik: viseljen védőkesztyűt és védőszemüveget.
- A saját biztonsága érdekében figyelmesen olvassa el a kézikönyvet.
- Szervizeléskor mindig eredeti gyári alkatrészt használjon az elhasznált vagy sérült alkatrészek cseréjéhez.
- Ne irányítsa a forró légáramot közvetlenül emberekre vagy állatokra.
- Ne használja a hőlégfúvót gyúlékony anyagok





közeliében vagy robbanásveszélyes gázok jelenlétében.

- Ne csökkentse a forró levegő áramlását a fűvóka letakarásával vagy eltömésével.
- Ügyeljen rá, hogy ne érintse meg a fűvókát, mert különösen forró lehet.
- Ügyeljen arra, hogy a fűvóka ne érintkezzen semmilyen anyaggal a használat során vagy közvetlenül a használat után.
- Ha a feje felett kaparja a festéket, mindig viseljen szemvédőt.
- A hőlégfűvó használatakor ne viseljen laza ruházatot vagy ékszereket, viseljen csúszásgátlós lábbelit és hajhálót a haj védelme és megtartása érdekében.
- Ügyeljen rá, hogy mindig megfelelő egyensúlyt tartson a hőlégfűvó használatakor.
- Biztosítsa, hogy a hőlégfűvó mindig tiszta, száraz, alajtól és kenőzsírtól mentes legyen.
- Ne erőltesse a gépet vagy a tartozékokat, és csak arra a célra használja azokat, amire készültek.
- Mindig tartsa függőlegesen a hőlégfűvót vagy helyezze a mellékelt állványra.
- Ne használja a hőlégfűvót párás vagy nagyon nedves területen (például: fűdősobák, szaunák).
- Ne hagyja a hőlégfűvót az esőn, és ne használja nagyon párás napokon.
- Ne nyomjon be semmit a forró levegő fűvókáiba.
- Tárolás előtt mindig hagyja teljesen lehűlni a hőlégfűvót.
- A hőlégfűvót mindig biztonságos, gyerekek által nem hozzáférhető helyen tárolja. A készülék nem játék.
- A pillanatnyi áramfelvétel kiugrások feszültség-ingadozást okozhatnak és ez az azonos áramkörbe kapcsolt más elektromos termékek működésére is hatással lehet. A feszültség-ingadozások minimalizálása érdekében a hőlégfűvót olyan áramforráshoz csatlakoztassa, melynek impedanciája legfeljebb 0,063 + j0,039 ohm. További információkért forduljon az áramszolgáltatóhoz.
- A termék nem kellő körültekintéssel való használata tüzet eredményezhet, ezért:
 - legyen óvatos, ha a terméket olyan helyen használja, ahol gyúlékony anyagok találhatóak;
 - ne alkalmazza hosszú ideig ugyanazon a területen;
 - ne használja robbanásveszélyes környezetben;
 - vigyázzon, mert a hő elérhet az éppen szem előtt nem levő gyúlékony anyagokhoz is;
 - helyezze a terméket az állványára a használat után, és tárolás előtt hagyja lehűlni;
 - ne hagyja felügyelet nélkül a terméket, ha be van kapcsolva.
- Ellenőrizze a területet, ahol használni fogja a hőlégfűvót. Mennyezetek, padlók és álmennyezetek mögött nagyon gyúlékony anyagok lehetnek. Mindig ellenőrizze ezeket a hőlégfűvó használata előtt.
- Tartsa tisztán és rendben a munkaterületet.

- Jól világítsa meg a munkaterületet.
- A gyerekeket és a látogatókat tartsa távol a munkaterülettől, a hőlégfűvótól és a hosszabbító kábelektől.
- Az áramütés veszélyének csökkentéséhez viseljen megfelelő lábbelit, hogy elkerülje a földelt felületekkel való érintkezést.
- Soha ne szállítsa a hőlégfűvót a tápkábelénél fogva vagy húzza a tápkábelt a hálózatból való lecsatlakoztatáskor.
- Csak megfelelő hosszabbító kábelt használjon.
- A hőlégfűvó kültéri használata során csak kültéri használatra is alkalmas hosszabbító kábeleket használjon.
- Kicsi vagy szabálytalan alakú tárgyakon végzett munka esetén rögzítse a munkadarabot egy satuba vagy rögzítőbe.
- Ügyeljen arra, hogy a hálózatba csatlakoztatás előtt a szerszám kapcsolója kikapcsolt állásban legyen.
- Húzza ki a hőlégfűvót a konnektorból, ha nem használja. Biztosítsa, hogy a hőlégfűvó véletlenül ne indulhasson be. Ha a hőlégfűvó használat közben kikapcsol, csatlakoztassa le az áramforrásról, és javíttassa meg egy hivatalos szervizközpontban.

FIGYELEM

Mindig a munkára koncentráljon, és ezzel vagy más szerszámmal való munka során használja a józan eszét. Ne használja ezt a gépet, ha fáradt, illetve ha olyan gyógyszert szed, aminek álmosító hatása van.

MEGJEGYZÉS: A hőlégfűvó hővédelemmel van ellátva, ami kikapcsolja a fűtőtekeracet, amikor a fűvóka túl közel kerül a melegített felülethez. A ventilátor tovább működik, a fűtőtekerces pedig lehűlése után automatikusan bekapcsol.

- Ne használja a hőlégfűvót oldószerekkel.
- Használat után távolítsa el az összes festék- és lakklerakódást a fűvókáról és a kaparókról. Meggyulladhat.
- Mindig jól szellőző helyiségben dolgozzon. Az ólom alapú festékreteg és lerakódás nagyon mérgező.

RENDELTETTÉSSZERŰ HASZNÁLAT

A terméket az alábbi listában felsorolt műveletek végzésére használhatja:

- Zsugorító illesztés
- Műanyag csövek meghajlítása
- Befagyott csövek kiolvasztása
- Ragasztók lágyítása
- Lágýforrasztás
- Festékmarás



**⚠ VIGYÁZAT**

Ne használja a hőlégfűvőt műanyag réteggel védett csövek megolvasztásához.



A kiselejtezett elektromos termékeket nem szabad a háztartási hulladékkal együtt kidobni. Ezeket újra kell hasznosítani, ha van rá lehetőség. Az újrahasznosítással kapcsolatban érdeklődjön a helyi önkormányzatnál vagy a termék forgalmazójánál.

KARBANTARTÁS

- A légbeszívó nyílásokat és a forró levegő fűvókái tartsa tisztán, portól és lerakódástól mentesen.
- Csak nedves ruhát és közönséges háztartási tisztítót használjon a hőlégfűvő tisztításához.
- Ne használjon lakkbenzint, hígítókat, benzint vagy más hasonló vegyszereket a forró hőlégfűvő tisztítására.
- Rendszeresen vizsgálja át a hőlégfűvő kábelét.
- Ha a tápkábel sérült, azt a veszélyek elkerülése érdekében csak a gyártó vagy annak hivatalos szervizközpontja cserélheti ki.
- A tisztítást és a felhasználó által végzendő karbantartást gyerekek felügyelet nélkül nem végezhetik.

KÖRNYEZETVÉDELEM

Segítse elő az alapanyagok újrahasznosítását azzal, hogy nem helyezi el őket a háztartási szemétkben. Környezetvédelmi megfontolásból az elhasználatott gépet és tartozékokat, valamint a csomagolóanyagokat szelektív módon kell gyűjteni.

SZIMBÓLUM

Biztonsági figyelmeztetés

V Volt

Hz Hertz

~ Váltóáram (AC)

W Watt

min⁻¹ Fordulatok ill. löketek száma percenként



CE megfelelés



Megfelelés a műszaki előírásoknak



II. osztályú berendezés, kettős szigetelés



Kérjük, olvassa át gondosan ezt az útmutatót a termék beindítása előtt.



Viseljen fülvédőt



Viseljen szemvédőt

**REGULI DE SIGURANȚĂ****▲ AVERTISMENT**

Citiți toate avertismentele și instrucțiunile de siguranță. Nerespectarea acestor avertismente și instrucțiuni poate conduce la șocuri electrice, incendii și/sau accidente grave.

Păstrați aceste avertismente și instrucțiuni, pentru a le putea consulta ulterior.

- **Mențineți curată și bine iluminată zona de lucru.** Zonele dezordonate și întunecate prezintă pericol de accidente.
- **Nu operați cu unealta electrică în atmosfere explozive, precum în prezența lichidelor, gazelor sau a prafului inflamabil(e).** Unelele electrice creează scânteii care pot aprinde praful sau vaporii.
- **Țineți copiii și persoanele din jur la distanță în timpul operării unei unelte electrice.** Distragerea atenției vă poate face să pierdeți controlul.
- **Ștecărele uneltelor electrice trebuie să se potrivească cu priza.** Nu modificați niciodată ștecărul în nici un fel. Nu folosiți niciodată adaptoare de ștecăr cu uneltele electrice cu împământare. Ștecărele nemodificate și prizele potrivite reduc riscul de electrocutare.
- **Evitați contactul corpului cu suprafețele conectate la împământare, precum țevi, radiatoare, reșouri, mașini de gătit și frigider.** Există un risc crescut de electrocutare când corpul dumneavoastră are contact cu împământarea.
- **Nu expuneți uneltele electrice la ploaie sau umezeală.** Apa care intră într-o unealtă electrică va crește riscul de electrocutare.
- **Nu forțați cordonul. Nu trageți niciodată unealta electrică de cablul de alimentare pentru a o transporta, a o trage sau a scoate ștecărul din priză. Țineți cordonul la distanță de căldură, ulei, muchii ascuțite sau piese în mișcare.** Cablurile deteriorate sau încurcate cresc riscul de electrocutare.
- **Atunci când lucrați cu o unealtă electrică în aer liber, folosiți un prelungitor adecvat pentru utilizarea în aer liber.** Folosirea unui prelungitor adecvat pentru utilizarea în aer liber reduce riscul de electrocutare.
- **În cazul în care operarea uneltelor electrice într-o zonă umedă nu poate fi evitată, folosiți o alimentare protejată cu un dispozitiv de curent rezidual (RCD).** Utilizarea unui RCD reduce riscul de electrocutare.
- **Îndepărtați orice cheie de reglare înainte de a porni unealta.** O cheie sau rămasă atașată de o piesă rotativă a unelei electrice poate cauza vătămări corporale.
- **Nu vă întindeți excesiv. În timpul operării dispozitivului, păstrați-vă în permanență echilibrul și stabilitatea.** Acest lucru permite un mai bun control al unelei electrice în situații neașteptate.

- **Nu folosiți unealta electrică dacă comutatorul nu o poate porni și opri.** Orice unealtă electrică, care nu poate fi controlată cu comutatorul este periculoasă și trebuie reparată.
- **Nu lăsați uneltele electrice la îndemâna copiilor și nu permiteți persoanelor nefamiliarizate cu unealta electrică sau cu aceste instrucțiuni să folosească unealta.** Uneltele electrice sunt periculoase în mâinile utilizatorilor neinstruiți.
- **Folosiți unealta electrică, accesoriile și burghiile etc. în conformitate cu aceste instrucțiuni, și conform destinației tipului particular de unealtă electrică, ținând cont de condițiile de lucru și de lucrarea care urmează să fie efectuată.** Utilizarea unelei electrice pentru alte operații decât cele preconizate poate duce la situații periculoase.
- **Solicitați efectuarea lucrărilor de service la unealta dvs. electrică numai de către o persoană calificată în reparații, folosind numai piese de schimb identice.** Acest lucru va asigura păstrarea în siguranță a unelei electrice.
- **Acest produs nu este destinat utilizării de către persoane (inclusiv copii) cu capacități reduse fizice, senzoriale sau mentale, sau fără experiență și cunoștințe, cu excepția cazului în care sunt supravegheați sau instruiți în privința folosirii produsului de către o persoană responsabilă pentru siguranța lor. Copiii trebuie supravegheați, pentru a vă asigura că aceștia nu se joacă cu produsul.**

▲ AVERTISMENT

Citiți aceste instrucțiuni de siguranță. Înainte de a utiliza pistolul cu aer cald, citiți manualul cu atenție, în special instrucțiunile de siguranță. Păstrați acest manual pentru referințe ulterioare.

- Acest pistol cu aer cald poate provoca un incendiu, dacă nu sunt luate măsurile de precauție adecvate.
- Căldura de la pistolul cu aer cald poate ajunge la materialele combustibile pe care s-ar putea să nu le vedeți.
- Nu lăsați pistolul cu aer cald nesupravegheat în timp ce funcționează.
- Nu lăsați pistolul cu aer cald în ploaie sau în apă pentru a evita riscul de incendiu sau de electrocutare.
- Depozitați acoperit într-un loc uscat.
- Duza devine extrem de fierbinte: purtați protecție pentru ochi și urechi.
- Pentru siguranța dvs, citiți acest manual cu atenție.
- Când efectuați lucrări de service, utilizați piese originale de la producător pentru a înlocui piese uzate sau deteriorate.
- Nu direcționați fluxul de aer cald spre persoane sau animale.
- Nu utilizați niciodată pistolul cu aer cald lângă materiale



inflamabile sau în prezența gazelor inflamabile.

- Nu reduceți niciodată debitul de aer cald prin blocare sau acoperirea duzei.
- Aveți grijă să nu atingeți duza, deoarece aceasta devine foarte fierbinte.
- Asigurați-vă că duza nu intră în contact cu materialele în timpul sau după operație.
- Purtați întotdeauna protecție pentru ochi atunci când desprindeți vopsea deasupra capului.
- Când utilizați pistolul cu aer cald, nu purtați haine sau bijuterii largi, purtați încălțăminte anti-alunecare și plasă pentru păr, pentru a proteja și a strânge părul.
- Asigurați-vă că aveți întotdeauna un echilibru corespunzător când utilizați pistolul cu aer cald.
- Asigurați-vă că pistolul cu aer cald este întotdeauna curat, uscat și fără urme de ulei sau vaselină.
- Nu forțați niciodată unealta sau accesoriile și utilizați-le numai conform destinației.
- Țineți întotdeauna pistolul cu aer cald în poziție verticală sau suspendați-l pe suportul furnizat.
- Nu utilizați niciodată pistolul cu aer cald într-o zonă foarte umedă sau cu multă apă (de exemplu: băi, saune).
- Nu lăsați niciodată pistolul de aer cald în ploaie și nu îl utilizați în zilele cu umiditate foarte ridicată.
- Nu introduceți niciodată nimic în duza de aer cald.
- Lăsați întotdeauna pistolul cu aer cald să se răcească în întregime înainte să îl depozitați.
- Depozitați întotdeauna pistolul cu aer cald într-un loc sigur, ferit de accesul copiilor. Aceasta nu este o jucărie.
- O cădere a tensiunii cauzează fluctuații ale voltajului și poate afecta alte produse electrice de la aceeași sursă de curent. Conectați pistolul cu aer cald la sursa de curent cu o impedanță egală sau mai mică de 0.063 + j0.039 ohmi pentru a micșora fluctuațiile voltajului. Contactați furnizorul dvs de energie electrică pentru clarificări ulterioare.
- Pericol de incendiu, dacă nu se utilizează cu atenție, prin urmare:
 - aveți grijă când utilizați produsul în locuri în care există materiale combustibile;
 - nu aplicați în același loc pentru o lungă perioadă de timp;
 - nu utilizați în prezența unei atmosfere explozive;
 - fiți atent, căldura poate fi condusă către materialele combustibile care nu sunt la vedere;
 - plasați produsul pe suportul său după utilizare și lăsați-l să se răcească înainte de depozitare;
 - nu lăsați produsul nesupravegheat când este pornit.
- Verificați zona în care pistolul cu aer cald va fi utilizat. În spatele tavanelor, al podelelor și al tavanelor false pot exista materiale puternic inflamabile. Verificați întotdeauna acestea înaintea utilizării pistolului cu aer cald.

- Mențineți zona de lucru curată și ordonată.
- Păstrați spațiul de lucru bine luminat.
- Țineți copiii și vizitatorii la distanță de zona de lucru, pistolul cu aer cald și orice cabluri prelungitoare.
- Pentru a reduce riscul de electrocutare, purtați încălțăminte adecvată pentru a evita contactul cu suprafețele împământate.
- Nu transportați niciodată pistolul cu aer cald de cablul electric și nu trageți de cablu pentru a-l deconecta.
- Utilizați doar cabluri prelungitoare adecvate.
- Când pistolul cu aer cald este utilizat în spațiu deschis, utilizați doar cabluri prelungitoare care sunt adecvate pentru utilizarea în exterior.
- Când lucrați la obiecte mici sau cu formă neregulată, prindeți obiectul într-o menghină sau o clemă.
- Asigurați-vă că comutatorul uneltei este într-o poziție oprită înainte de conectare.
- Deconectați pistolul cu aer cald când nu este utilizat. Asigurați-vă că pistolul cu aer cald nu poate porni accidental. Dacă pistolul cu aer cald se oprește în timpul utilizării, deconectați de la sursa de alimentare și solicitați revizia la un centru de service autorizat.

▲ AVERTISMENT

Fiți întotdeauna atent la ceea ce faceți și acționați cu simț practic atunci când lucrați cu acesta sau cu orice alte unelte. Nu utilizați această unealtă când sunteți obosit sau luați medicamente care provoacă somnolență.

NOTĂ: Pistolul cu aer cald este echipat cu protecție termică ce dezactivează bobina de încălzire când duza este prea aproape de suprafața încălzită. Ventilatorul va continua să funcționeze și bobina de încălzire se va activa automat după ce bobina s-a răcit.

- Nu folosiți niciodată pistolul cu aer cald în combinație cu solvenți.
- După utilizare, îndepărtați orice reziduu de vopsea sau de lac de pe duză și raclete. Aceasta se poate aprinde.
- Lucrați întotdeauna într-o zonă bine ventilată. Cojile și reziduurile de vopsele pe bază de plumb sunt foarte toxice.

DOMENIU DE APLICAȚII

Puteți utiliza acest produs în scopurile descrise mai jos:

- Asamblarea prin contracție
- În spatele conductelor din plastic
- Dezghețarea conductelor înghețate
- Adezivi de înmuiere
- Lipirea moale
- Decapare vopsea



**⚠ PRECAUȚIE**

Nu utilizați pistolul cu aer cald pentru a dezgheța conducte protejate cu o folie din plastic.



Deșeurile produselor electrice nu trebuie să fie eliminate împreună cu deșeurile casnice. Vă rugăm să reciclați acolo unde există facilități. Verificați la autoritatea dvs. locală sau la vânzător pentru sfaturi privind reciclarea.

ÎNȚREȚINEREA

- Păstrați duzele de aspirare a aerului și de aer cald curate și fără urme de praf și reziduuri.
- Utilizați doar o cârpă moale și detergenți casnici obișnuiți pentru curățarea pistolului cu aer cald.
- Nu utilizați terebentină, diluanți, benzină sau alte substanțe chimice similare pentru a curăța pistolul cu aer cald.
- Verificați cablul pistolului cu aer cald în mod periodic.
- Dacă cordonul de alimentare electrică este deteriorat, acesta trebuie înlocuit de către producător sau de către un centru de service autorizat pentru a evita riscurile.
- Curățarea și întreținerea nu trebuie să fie făcută de copii nesupravegheați.

PROTECȚIA MEDIULUI ÎNCONJURĂTOR

Reciclați materiile prime în loc să le aruncați la gunoi, împreună cu deșeurile menajere. Pentru a proteja mediul înconjurător, mașina, accesoriile acesteia și ambalajele trebuie triate.

SIMBOL

Avertizare de siguranță

V

Volți

Hz

Herți

~

Curent alternativ

W

Wați

min⁻¹

Număr de rotații sau de mișcări pe minut



Conform CE



Conformitate cu reglementările tehnice



Echipament clasa a II-a, izolarea dublă



Citiți instrucțiunile cu atenție înainte de pornirea produsului.



Purtați echipamente de protecție a auzului



Purtați echipamente de protecție a vederii

**DROŠĪBAS NOTEIKUMI****▲ BRĪDINĀJUMS**

Izlasiet visus drošības brīdinājumus un visas instrukcijas. Brīdinājumu un norādījumu neizpildīšana var izraisīt elektrisko triecienu, aizdegšanos un/vai smagu ievainojumu.

Saglabājiet visus brīdinājumus un instrukcijas uzziņām nākotnē.

- Uzturiet darba vietu tīru un labi apgaismotu. Nekārtīgās vai tumšās vietās ir paaugstināts negadījumu risks.
- Nedarbiniet elektroinstrumentus sprādzienbīstamā vidē, piemēram, degošu šķidrumu, gāzu vai putekļu klātbūtnē. Elektroinstrumenti rada dzirksteles, kas var aizdedzināt putekļus vai gāzes.
- Neļaujiet bērniem un apkārtesošajiem atrasties tuvumā, kamēr tiek darbināts elektroinstrumenti. Izklaidības dēļ jūs varat zaudēt kontroli.
- Elektroinstrumenta kontaktdakšām ir jābūt atbilstošām kontaktligzdām. Nekad nekādā veidā neveiciet kontaktdakšas izmaiņas. Neizmantojiet adapterus ar zemētiem elektroinstrumentiem. Nemodificētas kontaktdakšas un atbilstošas kontaktligzdas mazinās elektrošoka risku.
- Izvairieties no ķermeņa saskares ar zemētām virsmām, piemēram, caurulēm, radiatoriem, apgabalim un saldētavām. Ja jūsu ķermenis ir ir zemēts, pastāv palielināts elektrošoka risks.
- Nepakļaujiet elektroinstrumentus lietu vai mitriem apstākļiem. Ūdens iekļūšana elektroinstrumentā palielina elektriskā trieciena risku.
- Vadu izmantojiet pareizi. Nekad neizmantojiet kabeli elektroinstrumenta nēsāšanai, vilkšanai vai atvienošanai. Vadam jāatrodas pietiekamā atstatumā no siltumavotiem, eļļas, asām malām un kustīgām detaļām. Bojāti vai sapinušies kabeli palielina elektrošoka risku.
- Darbinot elektroinstrumentu ārā, lietojiet pagarinātāja kabeli, kas ir piemērots āra lietošanai. Izmantojot kabeli, kas ir piemērots lietošanai ārā, tiek samazināts elektrošoka risks.
- Ja elektroinstrumentu darbināšana mitrā vietā ir neizbēgama, izmantojiet ar paliekošas strāvas iekārtu (RCD) aizsargātu avotu. Izmantojot RCD, tiek samazināts elektrošoka risks.
- Pirms elektroinstrumenta ieslēgšanas izņemiet visus regulējošos ķīļus vai uzgriežņu atslēgas. Pie elektromotora rotējošas daļas atstāta uzgriežņu atslēga vai ķīļis var izraisīt savainojumus.
- Nesniedzieties tam pāri. Visu laiku stāviet stingri un stabili. Tādējādi tiek nodrošināta labāka elektroinstrumenta kontrole negaidītās situācijās.
- Nelietojiet elektroinstrumentu, ja slēdzis to

neieslēdz un neizslēdz. Visi elektroinstrumenti, kurus nevar kontrolēt ar slēdzi, ir bīstami un tie ir jāremontē.

- Turiet elektroinstrumentus bērniem nepieejamā vietā, un neļaujiet cilvēkiem, kas nepazīst šo elektroinstrumentu vai šīs instrukcijas, darbināt elektroinstrumentu. Neapmācītu lietotāju rokās elektroinstrumenti ir bīstami.
- Lietojiet elektroinstrumentu, piederumus un instrumenta daļas, utt. saskaņā ar šīm instrukcijām un atbilstoši elektroinstrumenta konkrētajam veidam, ņemot vērā darba apstākļus un veicamo darbu. Izmantojot elektroinstrumentu darbības, kas nav paredzētas, var rasties bīstama situācija.
- Nododiet savu elektroinstrumentu apkopei kvalificētam tehnikam, izmantojot tikai identiskas rezerves daļas. Tādā veidā tiek nodrošināta elektroinstrumenta drošība.
- Šo ražojumu nav paredzēts lietot personām (tostarp bērniem) ar samazinātām fiziskām, maņas vai psihiskām spējām, vai pieredzes un zināšanu trūkumu, ja vien tie netiek uzraudzīti vai nesajem instrukcijas par ražojuma lietošanu no cilvēka, kurš ir atbildīgs par to drošību. Bērni ir jāpieskata, lai nodrošinātu, ka viņi nerotaļājas ar ražojumu.

▲ BRĪDINĀJUMS

Izlasiet šīs drošības instrukcijas. Pirms karstā gaisa pistoles lietošanas, lūdzu, rūpīgi izlasiet rokasgrāmatu, it īpaši drošības instrukcijas. Saglabājiet šo rokasgrāmatu turpmākai informācijai.

- Ja netiek veikti atbilstoši piesardzības pasākumi, šī karstā gaisa pistole var izraisīt ugunsgrēku.
- Karstums no karstā gaisa pistoles var nokļūt līdz uzliesmojošiem materiāliem, kas jums nav redzami.
- Neatstājiet karstā gaisa pistoli bez uzraudzības, kamēr tā darbojas.
- Neļaujiet karstā gaisa pistolei atrasties lietus vai ūdens tuvumā, lai novērstu ugunsgrēka vai elektrošoka riskus.
- Turiet apsegtu sausā vietā.
- Sprausla ļoti sakarst: valkājiet cimdus un aizsargbrilles.
- Savai drošībai, lūdzu, rūpīgi izlasiet šo rokasgrāmatu.
- Veicot apkopi, vienmēr izmantojiet ražotāja oriģinālās daļas, lai apmainītu nodilušas vai bojātas daļas.
- Nevērsiet karstā gaisa plūsmu pret cilvēkiem vai dzīvniekiem.
- Nekad nelietojiet karstā gaisa pistoli uzliesmojošu materiālu tuvumā vai uzliesmojošu gāzu klātbūtnē.
- Nekad nesamazinieties karstā gaisa plūsmu, bloķējot vai aizsedzot sprauslu.
- Sargieties pieskarties sprauslai, jo tā ļoti sakarst.
- Nodrošiniet, lai lietošanas laikā vai uzreiz pēc lietošanas sprausla nesaskartos ar materiāliem.
- Vienmēr valkājiet aizsargbrilles, veicot krāsas



noņemšanu virs galvas.

- Lietojot karstā gaisa pistoli, nevalkājiet vaļīgu apģērbu vai rotaslietas, valkājiet neslīdošus apavus un matu tīkliņu, lai sargātu un saglabātu matus.
- Pārīecinieties, ka vienmēr atrodaties stabilā pozīcijā, kad tiek lietota karstā gaisa pistole.
- Nodrošiniet, lai karstā gaisa pistole vienmēr ir tīra, sausa un bez eļļas vai smērvielas.
- Nekad ar spēku nespiediet instrumentu vai piederumus, un lietojiet tos tikai paredzētajam nolūkam.
- Vienmēr turiet karstā gaisa pistoli stāvus vai novietojiet to, izmantojot iekļauto statīvu.
- Nekad nelietojiet karstā gaisa pistoli mitrā vai ļoti slapjā vietā (piemēram: vannas istabas, saunas).
- Nekad neatstājiet karstā gaisa pistoli lietū un nelietojiet to ļoti mitrās dienās.
- Nekad neievietojiet nekādus priekšmetus karstā gaisa sprauslā.
- Pirms novietošanas vienmēr ļaujiet karstā gaisa pistolei pilnībā atdzist.
- Vienmēr turiet karstā gaisa pistoli drošā, bērniem nepieejamā vietā. Tā nav rotālieta.
- Elektrības kāpumi izraisa sprieguma svārstības un var ietekmēt citas elektroierīces tajā pašā elektrības slēgumā. Pievienojiet tehnisko fēnu elektropadevei ar pretēstību, kas ir vienāda vai mazāka par 0,063 + j0,039 omi, lai samazinātu sprieguma svārstības. Sazinieties ar savu elektroenerģijas piegādātāju, lai saņemtu plašāku informāciju.
- Ražojuma neuzmanīga lietošana var izraisīt ugunsgrēku, tādēļ:
 - ievērojiet piesardzību, izmantojot ražojumu vietās, kur atrodas viegli uzliesmojoši materiāli;
 - nelietojiet vienā vietā ilgu laiku;
 - nelietojiet sprādzienbīstamas vides klātbūtnē;
 - ņemiet vērā, ka siltums var tikt novadīts uz viegli uzliesmojošiem materiāliem, kas ir ārpus redzesloka;
 - pēc lietošanas nolieciet ražojumu uz statīva un ļaujiet tam atdzist pirms novietošanas;
 - neatstājiet ražojumu bez uzraudzības, kad tas ir ieslēgts.
- Pārbaudiet vietu, kur tiks izmantota karstā gaisa pistole. Vietās aiz griestiem, grīdām un piekaramajiem griestiem var atrasties viegli uzliesmojoši materiāli. Vienmēr veiciet šīs pārbaudes pirms karstā gaisa pistoles izmantošanas.
- Uzturiet darba vietu tīru un kārtīgu.
- Darba vietai jābūt labi apgaismotai.
- Neļaujiet bērniem un apmeklētājiem atrasties darba vietas, karstā gaisa pistoles un pagarinātāja kabelu tuvumā.
- Lai mazinātu elektrošoka risku, lūdzu, valkājiet pareizus apavus, lai novērstu savienojumu ar zemētām virsmām.

- Nekad nenēsājiet karstā gaisa pistoli, turot to aiz strāvas kabeļa, un nekad neraujiet aiz kabeļa, lai to atvienotu.
- Izmantojiet tikai piemērotus pagarinātāja kabelus.
- Lietojot karstā gaisa pistoli ārā, izmantojiet tikai tādus pagarinātāja kabelus, kas ir piemēroti lietošanai ārā.
- Strādājot ar maziem vai neregulāras formas objektiem, ievietojiet objektu skrūvspīlēs vai spailēs.
- Nodrošiniet, lai pirms pievienošanas kontaktam instrumenta slēdzis atrastos izslēgtā stāvoklī.
- Atvienojiet karstā gaisa pistoli, ja tā netiek izmantota. Nodrošiniet, lai karstā gaisa pistole nevarētu nejauši ieslēgties. Ja karstā gaisa pistole apstājas, kamēr tiek lietota, atvienojiet to no strāvas avota un nododiet apkopei autorizētā apkopes centrā.

▲ BRĪDINĀJUMS

Vienmēr koncentrējieties uz darbu un izmantojiet veselo saprātu, strādājot ar šo vai citiem instrumentiem. Nelietojiet šo instrumentu, ja esat noguris vai lietojat zāles, kas var izraisīt miegainumu.

PIEZĪME: Fēns ir aprīkots ar termoizsardzību, kas atslēdz siltuma spoli, kad sprausla ir pārāk tuvu sildāmā virsmai. Kad spole būs atdzisusi, ventilators turpinās darboties un siltuma spole automātiski ieslēgsies.

- Nekad neizmantojiet karstā gaisa pistoli apvienojumā ar šķīdinātājiem.
- Pēc lietošanas noīriet krāsas vai lakas atlikumus uz sprauslas un skrāpjiem. Tas var izraisīt ugunsgrēku.
- Vienmēr strādājiet labi vēdinātā vietā. Svinu saturošu krāsu plēksnītes un atlikumi ir ļoti toksiski.

PAREDZĒTĀ LIETOŠANA

Šo produktu var izmantot šādiem nolūkiem:

- Uzlikšana sarauļoties
- Aiz plastmasas caurulēm
- Sasalušu cauruļu atkausēšana
- Līmju mikstināšana
- Mīkstā lodēšana
- Krāsas noņemšana

▲ UZMANĪBU

Neizmantojiet karstā gaisa pistoli, lai atkausētu caurules, kuras ir aizsargātas ar plastmasas apvalks.

APKOPE

- Uzturiet gaisa ieplūdes un karstā gaisa sprauslas tīras un brīvas no putekļiem un grauziem.





- Karstā gaisa pistoles tīrīšanai lietojiet tikai mitru drānu un parastus mājsaimniecības līdzekļus.
- Nelietojiet lakbenzīnu, atšķaidītājus, benzīnu vai citas tamlīdzīgas ķīmiskās vielas, lai notīrītu karstā gaisa pistoli.
- Regulāri pārbaudiet karstā gaisa pistoli.
- Ja bojāts strāvas padeves vads, lai izvairītos no riska, to drīkst nomainīt tikai ražotājs vai pilnvarotā apkopes centrā.
- Apkopi un tīrīšanu nedrīkst veikt nepieskatīti bērni.

VIDES AIZSARDZĪBA



Tā vietā, lai izejmateriālus izmestu atkritumos, nododiet tos otrreizējai pārstrādei. Mašīna, aksesuāri un iepakojums ir jāsašķiro un jānodod videi draudzīgā atkārtotas pārstrādes vietā.

SIMBOLS



Drošības brīdinājums

V

Volti

Hz

Herci

~

Maiņstrāva

W

Vati

min⁻¹

Apgriezieni minūtē



CE atbilstība



Atbilstība tehniskiem noteikumiem



II klases aprīkojums, dubultā izolācija



Pirms iedarbināt izstrādājumu, lūdzu, uzmanīgi izlasiet norādījumus.



Lietojiet dzirdes aizsargus



Valkājiet acu aizsarglīdzekļus



Izlietotie elektroprodukti nedrīkst tikt izmesti kopā ar mājsaimniecības atkritumiem. Lūdzu, nododiet tos attiecīgajās atkārtojamās izmantošanas vietās. Sazinieties ar savu vietējo varas pārstāvi vai izplatītāju, lai noskaidrotu, kur iespējama atkārtota pārstrāde.

**SAUGOS TAISYKLĖS****▲ ĮSPĖJIMAS**

Perskaitykite visus saugos įspėjimus ir visą instrukciją. Įspėjimų ir instrukcijų nesilaikymas gali sukelti elektros smūgį, gaisrą ir (ar) rimtus sužeidimus.

Visus įspėjimus ir instrukcijas saugokite, nes jų gali prireikti ateityje.

- Darbo vieta turi būti švari ir gerai apšviesta. Nelaimingi atsitikimai įvyksta netvarkingose ar tamsiose vietose.
- Nenaudokite elektrinių įrankių, jei šalia yra degios ir sprogti galinčios medžiagos (degūs skysčiai, dujos ar dulkės). Elektriniai įrankiai kibirkščiuoja ir gali uždegti dulkes arba garus.
- Neleiskite vaikams ir šalia esantiems asmenims būti šalia įjungto elektrinio įrankio. Išsiblaškę galite prarasti kontrolę.
- Elektrinio įrankio kištukai turi atitikti kištukinį lizdą. Niekada nekeiskite kištuko. Su įžemintais (įžeminimo) elektriniais įrankiais niekada nenaudokite kištukų adapterių. Nepakeisti kištukai ir atitinkantys lizdai sumažina elektros smūgio pavojų.
- Stenkitės nesiliesti prie įžemintų ar įžeminimo paviršių (vamzdžių, radiatorių, grandinių/viryklių, šaldytuvų). Įžeminius savo kūną, padidėjęs elektros smūgio pavojus.
- Saugokite elektrinius įrankius nuo lietaus ar drėgmės. Dėl vandens, patekusio į elektrinį įrankį, padidėja elektros smūgio pavojus.
- Laidą naudokite pagal jo paskirtį. Niekada jo nenaudokite elektriniams įrankiams pernešti, tempti ar išjungti. Saugokite maitinimo laidą nuo karščio, tepalų, aštrių kampų bei judančių detalių. Pažeisti ar supainioti laidai padidina elektros smūgio galimybę.
- Dirbdami su elektriniu įrankiu lauke, naudokite tik lauke naudoti skirtus ilginamuosius laidus. Naudojant tinkamą laukui laidą sumažinama elektros smūgio tikimybė.
- Jei būtina naudotis elektriniu įrankiu drėgnomis oro sąlygomis, naudokite likutinės srovės prietaisą (RCD). Naudojant RCD sumažinama elektros smūgio tikimybė.
- Prieš įjungiant elektrinį įrankį, išimkite derinimo raktą ar veržliaraktį. Jei juos paliksite pridėtus prie besisukančios įrankio dalies, galite susižaloti.
- Nesiekite per toli. Visada tvirtai stovėkite ir išlaikykite pusiausvyrą. Tai padės geriau kontroliuoti įrankį netikėtų situacijų metu.
- Nenaudokite elektrinio įrankio, jei jungiklio negalite įjungti ir išjungti. Jungikliu nevaldomas elektrinis įrankis yra pavojingas ir jį reikia taisyti.

- Laikykitės elektrinį įrankį vaikams neprieinamoje vietoje ir neleiskite juo naudotis asmenims, kurie nemoka juo naudotis. Neįgudusiems asmenims elektriniai įrankiai yra pavojingi.
- Naudokite elektrinius įrankius, atsargines dalis, grąžto antgalius ir t. t., pagal šias instrukcijas ir atitinkamo elektrinio įrankio paskirtį, atsižvelgdami į darbo sąlygas bei turimą atlikti darbą. Naudokite elektrinį įrankį tik pagal tiesioginę paskirtį, kitaip sukelsite pavojingą situaciją.
- Elektrinį įrankį turi remontuoti tik kvalifikuoti darbuotojai, kurie naudoja identišką atsargines dalis. Tai užtikrina elektrinio įrankio saugumą.
- Šis prietaisas nepritaikytas asmenims (įskaitant vaikus), kurių fizinis arba protinis pajėgumas yra ribotas, arba nemokantiems naudotis prietaisu asmenims, išskyrus tuos atvejus, kai naudojimąsi prietaisu prižiūri arba naudotis prietaisu apmoko atsakingi už saugumą asmenys. Pasirūpinkite, kad vaikai nežaistų su šiuo prietaisu.

▲ ĮSPĖJIMAS

Perskaitykite šias saugos instrukcijas. Prieš pradėdami naudoti techninį feną, atidžiai perskaitykite šią vartotojo instrukciją, ypač saugos taisykles. Pasidėkite šią instrukciją saugioje vietoje, kad ir ateityje galėtumėte ja pasinaudoti.

- Nesiimant tinkamų atsargumo priemonių, techninis fenas gali sukelti gaisrą.
- Iš techninio feno kylantis karštis gali pasiekti degias medžiagas, kurių jūs galite net nepastebėti.
- Kai fenas įjungtas, jo nepalikite be priežiūros.
- Techninio feno nelaikykite lietuje ar prie vandens, siekiant išvengti gaisro ar elektros smūgio pavojaus.
- Laikykitės įrankį uždengtą sausoje vietoje.
- Antgalis smarkiai įkaista: mūvėkite pirštines ir dėvėkite akių apsaugos priemones.
- Kad užtikrintumėte savo pačių saugumą, būtinai atidžiai perskaitykite šią instrukciją.
- Atliekant techninę priežiūrą, nusidėvėjusias ar sugadintas detales būtina keisti tik gamintojo originaliomis detalėmis.
- Karšto oro srauto nenukreipkite į žmones ar gyvūnus.
- Niekada nenaudokite techninio feno šalia degių medžiagų ar esant degioms dujoms.
- Niekada oro srauto nemažinkite, užblokuodami ar uždengdami antgalį.
- Atsargiai – antgalio nelieskite, nes jis labai įkaista.
- Būtina užtikrinti, kad antgalis nesiliestų į medžiagas, kai fenas naudojamas arba ką tik jį išjungus.
- Visada dėvėkite akių apsaugos priemones, kai dažus šalinatė virš galvos.
- Naudodami techninį feną, nedėvėkite laisvų



neprigludusių drabužių ar juvelyrinių dirbinių, avėkite batus neslidžiais padais, bei naudokite plaukų tinklėlį plaukams apsaugoti ir juos padengti.

- Dirbdami su techniniu fenu, visada išlaikykite tvirtą pusiausvyrą.
- Techninis fenas visada turi būti švarus, sausas, nesuteptas alyva ar tepalais.
- Dirbdami su įrankiu ar jo priedais, niekada nenaudokite jėgos, ir juos naudokite tik pagal jų paskirtį.
- Techninį feną visada laikykite vertikalių ar pridėtame stovė.
- Niekada nenaudokite techninio feno drėgnoje ar labai šlapioje aplinkoje (pvz: vonioje, pirtyje).
- Niekada nelaikykite feno lietuje ir jo nenaudokite labai drėgnomis dienomis.
- Niekada nestumkite jokių daiktų į karšto oro antgalio angą.
- Prieš pastatydami techninį feną saugojimui, visada palaukite, kol jis visiškai atvės.
- Techninį feną visada laikykite saugioje vietoje, toliau nuo vaikų. Tai ne žaislas.
- Dėl srovės pertrūkio įtampa pradeda svyruoti bei gali turėti įtakos kitiems prie tos pačios energijos grandinės prijungtiems elektros prietaisams. Techninį feną prijunkite prie maitinimo šaltinio, kurio tariamoji varža yra lygi arba mažesnė nei 0,063 + j0,039 omų, kad sumažintumėte įtampos svyravimus. Dėl išsamesnės informacijos kreipkitės į elektros energijos tiekėją.
- Jei prietaisas naudojamas neatsargiai, gali kilti gaisras, todėl:
 - prietaisą naudodami tokiose vietose, kuriose yra degių medžiagų – būkite atsargūs;
 - oro srauto, nukreipto į tą pačią vietą ilgą laiką nelaikykite;
 - įrankio nenaudokite sprogoje aplinkoje;
 - atminti, kad karštis gali būti perduotas į degias medžiagas, kurios yra nematomos;
 - pasinaudoję įrankiu, jį padėkite ant stovo ir prieš palikdami jį saugoti, palaukite, kol fenas atvės;
 - kai fenas įjungtas, jo nepalikite be priežiūros.
- Patikrinkite tą vietą, į kurią nukreipsite techninį feną. Už lubų, grindų ir dirbtinių lubų gali būti labai degių medžiagų. Prieš pradėdami naudoti techninį feną, tai visada patikrinkite.
- Darbo vieta turi būti švari ir tvarkinga.
- Darbo vieta turi būti gerai apšviesta.
- Vaikai ir žiūrovai turi būti kuo toliau nuo darbo zonos, techninio feno ir ilginamųjų laidų.
- Siekiant sumažinti elektros smūgio pavojų, prašome dėvėti tinkamą avalynę, kad išvengtumėte kontakto su įžemintais paviršiais.
- Niekada neneškite techninio feno, laikydami už laido ir netraukite už jo iš maitinimo lizdo.
- Naudokite tik tinkamus ilginamuosius laidus.

- Dirbdami su techniniu fenu lauke, naudokite ilginamąjį laidą, tinkamą dirbti lauko sąlygomis.
- Dirbdami su mažais ar netaisyklingos formos objektais, juos laikykite prispaustus spaustuvuose.
- Prieš įjungdami įrankį, patikrinkite, ar jo jungiklis yra „OFF“ (išjungtoje) padėtyje.
- Jei feno nenaudojate, jį atjunkite nuo elektros maitinimo šaltinio. Būtina užtikrinti, kad techninis fenas atsitiktinai neužsivestų. Jei naudojant techninis fenas sustoja, atjunkite jį nuo maitinimo šaltinio ir pristatykite jį į įgaliotą techninės priežiūros centrą patikrinimui.

⚠ ĮSPĖJIMAS

Dirbdami su šiuo ar kitais įrankiais, visada dėmesį sutelkite tik darbui ir vadovaukitės sveiku protu. Nesinaudokite įrankiu, kai esate pavargę ar vartojate vaistus, nuo kurių jaučiatės mieguistai.

PASTABA: techniniame fene yra įrengtas šiluminės apsaugos įtaisas, kuris išjungia kaitinimo ritę antgaliai esant per arti kaitinamojo paviršiaus. Fenas vėl pradeda veikti ir kaitinimo ritę automatiškai įjungiamo kai tik ji atvėsta.

- Niekada nenaudokite techninio feno kartu su tirpikliais.
- Po naudojimo, pašalinkite visus dažų ar lako likučius nuo antgalių ir gremžtukų. Tai gali užsidegti.
- Visada dirbkite gerai vėdinamoje patalpoje. Dažų, turinčių švino, atliekos ir nugramdytas sluoksnis yra labai nuodingi.

NAUDOJIMO PASKIRTIS

Šį įrankį galima naudoti šioms tikslams:

- Pritaikymas sumažinant
- Lankstūs plastikiniai vamzdžiai
- Užšalusius vamzdžių atitirpdymas
- Klijų minkštinimas
- Švelnus litavimas
- Dažų grandymas

⚠ ATSARGIAI

Techninio feno nenaudokite atšildyti vamzdžius, kurie padengti plastike plėvele.

PRIEŽIŪRA

- Oro įsiurbimo angos ir antgaliai turi būti švarūs, neužsikisę dulkeimis ir atliekomis.
- Techninį feną valykite tik drėgna šluoste ir įprastais buitinais valikliais.
- Techninio karšto oro feno nevalykite spiritu, skiedikliais, benzinu ar kitais panašiais chemikalais.



- Reguliariai patikrinkite įrankio laidą.
- Jeigu maitinimo laidas pažeistas, jį turi pakeisti tik gamintojas arba įgaliota techninės priežiūros įmonė, kad būtų išvengta pavojaus.
- Vaikai gali valyti ir prižiūrėti įrankį tik stebimi suaugusiųjų.

APLINKOS APSAUGA



Žaliavines medžiagas perdirbkite pakartotinai, o ne išmeskite kaip atliekas. Mechanizmas, priedai ir pakuotės turi būti laikomi pakartotinai perdirbti aplinkai nekenksmingu būdu.

SIMBOLIAI



Pranešimas apie saugumą

V Voltai

Hz Hercai

~ Kintamoji srovė

W Vatai

min⁻¹ Apsukos ar judėjimas per minutę



CE suderinimas



Techninių reikalavimų atitikimas



II klasės įrenginys, dviguba izoliacija



Prieš pradėdant naudoti šį prietaisą, prašome atidžiai perskaityti šias instrukcijas.



Dėvėkite klausos apsaugos priemones



Dėvėkite akių apsaugos priemones



Elektrinių produktų atliekos neturi būti metamos kartu su namų ūkio atliekomis. Prašome perdirbkite jas ten, kur yra tokios perdirbimo bazės. Dėl perdirbimo patarimo kreipkitės į savo vietinę savivaldybę ar pardavėją.



OHUTUSEESKIRJAD

⚠ HOIATUS

Lugege kõik ohuhoiatused ja juhised läbi. Hoiatuste ja juhiste eiramisel on oht saada elektrilööki või raskeid kehavigastusi ning/või põhjustada tulekahju.

Hoidke hoiatusi ja juhiseid edaspidiseks juhendumiseks alles.

- **Hoidke töökoht puhas ja hästi valgustatud.** Korrastamata ja pimedas kohas töötamisel võivad juhtuda õnnetused.
- **Ärge kasutage suruõhutööriistu plahvatusohtlikes keskkondades, näiteks kergestisüttivate vedelike ja gaaside läheduses ega tolmuses kohas.** Elektritööriistad tekitavad sädemeid, mis võivad tolmu või auru süüdata.
- **Elektritööriistaga töötamisel hoidke lapsed ja kõrvalised isikud eemal.** Tähelepanu hajumise korral võib teil kontroll kaduda.
- **Elektritööriistade pistikud peavad pistikupesaga sobima.** Ärge püüdke pistiku konstruktsiooni mingil moel muuta. Ärge ühendage maanduskontaktiga (kordusmaandusega) elektritööriistu elektrivõrku läbi vahepistmike. Pistiku ja pistikupesaga konstruktsiooni muutmise korral tekib elektrilöögi oht.
- **Töötamisel hoiduge kehalisest kontaktist maandatud pindadega, näiteks torude, radiatorite, elektripliitide ja külmikutega.** Kehaosade maandamisel suureneb elektrilöögi saamise oht.
- **Ärge jätke tööriistu vihma kätte ega niiskesse kohta.** Vee sattumisel elektrilise tööriista sisemusse suureneb elektrilöögi saamise oht.
- **Ärge kasutage toitejuhet nõuetevastasel.** Ärge kasutage toitejuhet tööriista kandmiseks, vedamiseks või pistikupesast väljatõmbamiseks. Hoidke toitejuhe eemale küttekehadest, õlist, teravatest servadest ja liikuvatest osadest. Vigastatud või keerduv toitekaablid suurendavad elektrilöögi ohtu.
- **Väljas töötamisel kasutage välistingimustes kasutamiseks sobivaid pikendusjuhtmeid.** Välistingimustele sobiva pikendusjuhtme kasutamine vähendab elektrilöögi ohtu.
- **Kui elektritööriista kasutamine niisketes oludes on vältimatu, siis kasutage rikkevoolu-kaitselülitiga (RCD) kaitstud vooluvõrku.** RCD kasutamine vähendab elektrilöögi ohtu.
- **Enne tööriista sisselülitamist eemaldage sellelt reguleerivõti või mutrivõti.** Elektritööriista külge jäetud reguleerivõti või mutrivõti võivad põhjustada raske kehavigastuse.
- **Ärge küünitage end töötamisel liigselt välja.** Hoidke end pidevalt jalgadel ja tasakaalus. Siis on teil ootamatu olukorra tekkimisel tööriista üle parem

kontroll.

- **Ärge kasutage elektritööriista, kui lüliti ei lülita seda sisse ja välja.** Lülitiga lülitamatu tööriista kasutamine on ohtlik ja see tuleb lasta ära remontida.
- **Hoidke kasutuses mitteolevaid elektritööriistu lastele kättesaamatus kohas ja ärge lubage elektritööriista mittetundvaid või kasutusjuhendiga mittetutvunud isikuid elektritööriista kasutada.** Oskamatu kasutaja käes olev elektritööriist on ohtlik.
- **Tööriistade, tarvikute, otsakute ja muude lisaseadmete kasutamisel juhendage nende kasutusjuhenditest, võttes arvesse tehtavat tööd ja töötajimusi.** Tööoperatsiooniks mitte ettenähtud elektritööriista kasutamine võib tekitada ohtliku olukorra.
- **Laske oma elektrilist tööriista hooldada väljaõppinud teenindustöötajal.** Remontimisel tohib kasutada ainult originaalvaruosi. See tagab hooldatud seadme elektriohutuse.
- **Seadme kasutamine on keelatud nendel isikutel (kaasa arvatud lapsed), kellel on piiratud füüsilised, sensoorsed või vaimsed võimed ning kogemusteta ja väljaõppeta isikutel, välja arvatud siis, kui nad on antud seadme kasutamise ajal nende ohutuse eest vastutava isiku järelevalve või juhendamise alla.** Laste järele tuleb valvata, et nad seadmega ei mängiks.

⚠ HOIATUS

Lugege esitatud ohutusjuhised läbi. Enne kuumaõhupuhuri kasutama hakkamist lugege kasutusjuhend hoolikalt läbi, erilist tähelepanu pöörake ohutusjuhistele. Hoidke seda juhendit edaspidiseks kasutamiseks alles.

- Kui nõuetekohaseid ettevaatusabinõusid ei rakendata, siis võib kuumaõhupuhur põhjustada tulekahju.
- Kuumaõhupuhurist lähtuv kuumus võib ulatuda kergsüttivate materjalideni, mida te ei pruugi näha.
- Ärge jätke töötavat kuumaõhupuhurit järelevalveta.
- Kaitske kuumaõhupuhurit vihma ja vee eest, et vältida tulekahju või elektrilöögi ohtu.
- Hoidke kuumaõhupuhurit kuivas, kaitstud kohas.
- Otsakud lähevad väga kuumaks: kandke kindaid ja silmakaitsevahendeid.
- Oma ohutuse huvides lugege käesolev kasutusjuhend hoolikalt läbi.
- Hooldamisel kasutage kulunud ja vigastatud osade asendamisel ainult tootja originaalvaruosi.
- Ärge suunake kuuma õhuvoogu inimeste või loomade suunas.
- Ärge kasutage kuumaõhupuhurit süttivate materjalide või süttivate gaaside läheduses.
- Ärge püüdke vähendada kuuma õhu voogu otsaku tõkestamise või kinnikatmisega.



- Olge ettevaatlik, et otsakut mitte puudutada, sest see on väga kuum.
- Jälgige, et otsak ei satu töötamise ajal ega vahetult pärast töötamist mingi materjaliga kontakti.
- Värvkatte eemaldamisel oma pea kohal kandke alati silmakaitsevahendeid.
- Ärge kandke kuumaõhupuhuriga töötamisel lõtvu riideid ja ehteid ning kandke libisemiskindlaid jalatseid ja peakatet, et oma juukseid kaitsta ja paigal hoida.
- Kuumaõhupuhuriga töötamisel hoidke end alati hästi tasakaalus.
- Alati jälgige, et kuumaõhupuhur on puhas, kuiv ja sellel ei ole õli ega määret.
- Ärge kasutage tööriista ja tarvikute juures jõudu ega kasutage neid mitteettenähtud otstarbeks.
- Hoidke kuumaõhupuhurit püsti või kompleksis oleval alusel.
- Ärge kasutage kuumaõhupuhurit mingil juhul niiskes või märjas kohas (näiteks: vannitoas või saunas).
- Ärge jätke kuumaõhupuhurit mingil juhul vihma kätte ega kasutage väga niiskes kohas.
- Ärge torgake midagi kuuma õhu otsakust sisse.
- Enne hoiulepanekut laske kuumaõhupuhur kindlasti täielikult maha jahtuda.
- Hoidke kuumaõhupuhurit alati ohutus, lastele kättesaamatus kohas. See ei ole mänguasi.
- Voolutõuked põhjustavad pingekõikumisi ja võivad mõjutada samasse toiteahelasse ühendatud elektriseadmete tööd. Ühendage soojapuhur toitevõrku, mille näivtakistus on kuni 0,063 + j0,039 oomi, et pingekõikumisi minimeerida. Lisateabe saamiseks võtke ühendust oma elektrikritamijaga.
- Kuumaõhupuhuri ettevaatamatu kasutamine võib põhjustada tulekahju, seepärast rakendage järgmisi ettevaatusabinõusid:
 - olge süttivate materjalide läheduses kasutamisel ettevaatlik;
 - ärge kuumutage ühte kohta liiga kaua;
 - ärge kasutage plahvatusohtlike gaaside atmosfääris;
 - kuumus võib kanduda süttivatele materjalidele, mis on vaateväljast väljas;
 - pärast kasutamist pange kuumaõhupuhur alusele ja laske enne hoiustamist maha jahtuda;
 - ärge jätke sisselülitatud kuumaõhupuhurit järelevalveta.
- Kontrollige kuumaõhupuhuri kasutuskoht üle. Lae ja ripplae taga ning põrandas võib olla kergsüttivaid materjale. Kontrollige sellised kohad enne kuumaõhupuhuri kasutamist üle.
- Hoidke tööpiirkond puhas ja korras.
- Hoidke töökoht hästi valgustatud.
- Hoidke lapsed ja kõrvalised isikud tööpiirkonnast, kuumaõhupuhurist ja pikendusjuhtmetest eemal.
- Elektrilöögirisiki vähendamiseks kandke sobivaid isoleeritud tallaga jalanõusid.
- Ärge mingil juhul kandke kuumaõhupuhurit toitekaablist hoides ega püüdke juhtmetest tõmmates pistikupesast välja võtta.
- Kasutage vaid sobivaid pikendusjuhtmeid.
- Kuumaõhupuhuriga väljas töötamisel kasutage välistingimustes kasutamiseks lubatud pikendusjuhtmeid.
- Väikeste või keerulise kujuga objektide kuumutamisel kinnitage need kruustangide vahele või pitskruviga.
- Veenduge, et lüliti on enne pistikupesast ühendamist väljalülitatud asendis.
- Kui kuumaõhupuhurit ei kasutata, siis võtke pistik pistikupesast välja. Jälgige, et kuumaõhupuhur ei saaks ootamatult käivituda. Kui kuumaõhupuhur kasutamise ajal seiskub, siis ühendage see toitevõrgust lahti ja andke hooldamiseks pädevasse teeninduskeskusesse.

⚠ HOIATUS

Kuumaõhupuhuri ja teiste tööriistade kasutamisel keskenduge tööle ja kasutage oma tervet mõistust. Ärge kasutage kuumaõhupuhurit, kui olete väsinud või tarvitate ravimeid, mis võivad teid teha uiseks.

MÄRKUS: Kuumapüstolil on termokaitse, mis lülitab küttespiraali välja, siis kui otsak on kuumutatavale pinnale liiga lähedal. Ventilaaator jätkab töötamist ja küttespiraal lülitub pärast mahajahtumist automaatselt sisse.

- Ärge kasutage kuumaõhupuhurit ja lahustit samaaegselt.
- Peale kasutamist eemaldage otsakult ja kaabitsatelt värvi või laki osakesed. See võib süttida.
- Töötage ainult hästiventileeritud kohas. Tinapõhiste värvide tükid ja muud jäägid on väga mürgised.

OTSTARBEKOHANE KASUTAMINE

Seda seadet võib kasutada järgmiseks otstarbeks.

- Hülsside kahandamine
- Plasttorude painutamine
- Külmunud torude ülessulatamine
- Liimainete pehmemdamiseks
- Pehmejoodisega jootmine
- Värvkatte eemaldamine

⚠ ETTEVAATUST

Ärge kasutage kuumaõhupuhurit plastkattega torude lahtisulatamiseks.



**HOOLDUS**

- Hoidke õhu sisenemise ja kuuma õhu otsakud puhtana tolmust ning prügist.
- Kasutage kuumaõhupuhuri puhastamisel ainult niisket lappi ja majapidamise puhastusvahendeid.
- Ärge kasutage kuumaõhupuhuri puhastamiseks lakibensiini, vedeldeid, bensiini vms. kemikaale.
- Kontrollige kuumaõhupuhuri toitejuhe perioodiliselt.
- Kui toitejuhe on vigastatud, siis tuleb see lasta asendada tootja või klienditeenindaja poolt, et ohtusid vältida.
- Puhastamist ja kasutajapoolset teenindamist ei tohi teha lapsed ilma järelevaataja.

KESKKONNAKAITSE

Taaskasutage materjale nende jäätmekäitluse andmise asemel. Masin, selle lisaseadmed ja pakend tuleb jäätmekäitluseks keskkonnasõbralikult sorteerida.

SÜMBOL

Ohutusalane teave

V

Volt

Hz

Hertz

~

Vahelduvvool

W

Watt

min⁻¹

Pöörete või löökide arv minutis



CE vastavus



Vastavus tehnilistele eeskirjadele



II klassi seade, topeltisolatsioon



Lugege enne masina kasutamist juhised hoolikalt läbi.



Kandke kuulmise kaitsevahendeid



Kandke silmade kaitsevahendeid



Mittekasutatavaid elektritooteid ei tohi visata olmejäätmete hulka. Vaid tuleb viia vastavasse kogumispunkti. Vajadusel küsige sellekohast nõu oma edasimüüjalt või vastavalt kohaliku omavalitsuse institutsioonilt.

**SIGURNOSNA PRAVILA****⚠ UPOZORENJE**

Pročitajte sva sigurnosna upozorenja i sve upute. Nepriдрžavanje upozorenja i uputa može izazvati strujni udar, požar i/ili ozbiljne ozljede.

Sačuvajte ova upozorenja i upute kako biste ih naknadno mogli konzultirati.

- **Držite radni prostor čistim i dobro osvijetljenim.** Zatrpani i neosvijetljeni radni prostori izazivaju nezgode.
- **Nemojte rukovati električnim alatima u eksplozivnim atmosferama poput onih u kojima su prisutne zapaljive tekućine, plinovi ili prašina.** Električni alati stvaraju iskre koje mogu zapaliti prašinu ili pare.
- **Tijekom rada s električnim alatom držite podalje djecu i promatrače.** Ometanje može dovesti do toga da izgubite kontrolu.
- **Utikači električnog alata moraju odgovarati utičnici.** Nikada nemojte modificirati utikače ni na koji način. Nemojte koristiti nikakve adapter utikače s uzemljenim električnim alatima. Originalni utikači i odgovarajuće utičnice smanjuju opasnost od strujnog udara.
- **Izbjegavajte kontakt tijela s uzemljenim površinama poput cijevi, radijatora, štednjaka i hladnjaka.** Ako je vaše tijelo uzemljeno, povećava se opasnost od strujnog udara.
- **Nemojte izlagati električne alate kiši ili vlažnim uvjetima.** Ulazak vode u električni alat povećava opasnost od strujnog udara.
- **Nemojte zlorabiti kabel.** Nikada nemojte koristiti kabel za nošenje, povlačenje ili isključivanje električnog alata. **Držite kabel podalje od topline, ulja i oštih rubova.** Oštećeni ili zapleteni kabeli povećavaju opasnost od strujnog udara.
- **Kada radite s električnim alatom na otvorenom, koristite produžni kabel prikladan za rad na otvorenom.** Korištenje kabela prikladnog za rad na otvorenom smanjuje opasnost od strujnog udara.
- **Ako se ne može izbjeći rad s električnim alatima u vlažnoj lokaciji koristite FID sklopku (RCD uređaj) za zaštitu napajanja.** Korištenje RCD uređaja smanjuje opasnost od električnog udara.
- **Prije uključivanja električnog alata uklonite sve klinove za podešavanje i ključeve.** Ključ ili klin ostavljen priključen na rotirajućem dijelu električnog alata može dovesti do osobne ozljede.
- **Nemojte se naginjati preko rubova. Cijelo vrijeme držite pravilno uporište i ravnotežu.** Ovo u neočekivanim situacijama omogućuje bolju kontrolu nad električnim alatom.
- **Nemojte koristiti električni alat ako ga sklopka pravilno ne uključuje i isključuje.** Svaki električni alat koje se ne može kontrolirati pomoću sklopke je opasan

i mora se popraviti.

- **Električne alate pohranite u stanju mirovanja izvan dohvata djece i ne dopustite rad s električnim alatom osobama koje nisu upoznate s električnim alatom ili ovim uputama.** Električni alati su opasni u rukama nestručnih korisnika.
- **Uzevši u obzir radne uvjete i rad koji treba izvršiti, koristite električni alat, dodatni pribor i dijelove alata itd., u skladu s ovim uputama i na način koji je namjenski za određeni tip električnog alata.** Korištenje električnog alata za radove drugačije od njegove namjene može dovesti do opasne situacije.
- **Neka vaš električni alat servisira kvalificirana osoba za popravak koristeći samo identične zamjenske dijelove.** Ovo će osigurati da se održi sigurnost električnog alata.
- **Ovaj proizvod nije namijenjen korištenju od strane osoba (uključujući djecu) smanjenih tjelesnih, osjetilnih ili mentalnih mogućnosti ili osobama koje ne raspoložu iskustvom ili znanjem osim ako nisu pod nadzorom osobe odgovorne za njihovu sigurnost i rade po uputama koje se odnose na korištenje proizvoda.** Djecu je potrebno nadzirati kako bi se osiguralo da se ne igraju s proizvodom.

⚠ UPOZORENJE

Pročitajte ove sigurnosne upute. Prije korištenja puhalo vrućeg zraka molimo da pažljivo pročitate priručnik, posebice sigurnosne upute. Čuvajte ovaj priručnik za buduće potrebe.

- Ovo puhalo vrućeg zraka može izazvati vatru ako nisu poduzete odgovarajuće mjere opreza.
- Toplina iz puhalo vrućeg zraka mogu dosegnuti zapaljive materijala koji možda nisu vidljivi.
- Nemojte ostavljati puhalo vrućeg zraka bez nadzora tijekom rada.
- Držite puhalo vrućeg zraka dalje od kiše ili vode kako biste izbjegli opasnost od požara ili strujnog udara.
- Spremite u zatvorenom u suhom prostoru.
- Mlaznica postaje izrazito vruća; nosite rukavice i zaštitu za oči.
- Radi vaše osobne sigurnosti molimo da pažljivo pročitate ovaj priručnik.
- Prilikom servisiranja uvijek koristite originalne dijelove od proizvođača kako biste zamijenili istrošene ili oštećene dijelove.
- Nemojte usmjeravati topli tok zraka prema ljudima ili životinjama.
- Nikada nemojte koristiti puhalo vrućeg zraka pored zapaljivih materijala ili u prisutnosti zapaljivih plinova.
- Nikada ne smanjujte protok toplog zraka blokiranjem ili prekrivanjem mlaznice.
- Imajte na umu da ne dodirujete mlaznicu budući da postaje izrazito vruća.



- Osigurajte da mlaznica ne dolazi u dodir s materijalima tijekom ili odmah nakon rada.
- Uvijek nosite zaštitu za oči prilikom skidanja boje iznad glave.
- Prilikom korištenja puhalo vrućeg zraka nemojte nositi labavu odjeću ili nakit, nosite obuću koja se ne klizi i pokrivalo za kosu kako biste zaštitili i očuvali kosu.
- Osigurajte da ste uvijek u ravnoteži prilikom korištenja puhalo vrućeg zraka.
- Osigurajte da je puhalo vrućeg zraka uvijek čisto, suho i bez ulja ili masnoća.
- Nikada ne silite alat ili dodatni pribor i koristite ih samo za svrhu za koju su namijenjeni.
- Uvijek puhalo vrućeg zraka držite upravno ili odloženo na njegov isporučeni stalak.
- Nikada nemojte koristiti puhalo vrućeg zraka u vlažnim ili vrlo mokrim područjima (primjerice: kupaone, sune).
- Nikada ne ostavljajte puhalo vrućeg zraka vani na kiši i nikada ga nemojte koristiti u vrlo vlažnim danima.
- Nikada ne gurajte ništa unutar mlaznice toplog zraka.
- Uvijek omogućite puhalu vrućeg zraka da se potpuno ohladi prije nego ga spremite.
- Uvijek spremite puhalo vrućeg zraka na sigurnom mjestu izvan dohvata djece. To nije igračka.
- Vršna struja uzrokuje fluktuacije napona i može utjecati na druge električne proizvode na istoj liniji napajanja. Priključite puhalo vrućeg zraka na napajanje s impedancijom jednakom ili manjom od $0,063 + j0,039$ ohma radi minimaliziranja fluktuacija napona. Obratite se dobavljaču električne energije za daljnje informacije.
- Ako proizvod nije korišten s pažnjom može doći do požara, stoga:
 - pazite prilikom korištenja proizvoda na mjestima gdje postoje zapaljivi materijali;
 - tijekom rada ne držite ga na istom mjestu dulje vrijeme;
 - nemojte koristiti u prisutnosti eksplozivne atmosfere;
 - Imajte na umu da toplina može biti provedena do zapaljivih materijala koji su izvan vidokruga;
 - postavite proizvod na njegov stalak nakon korištenja i omogućite mu da se ohladi prije spremanja;
 - nemojte ostavljati proizvod bez nadzora kad je uključen.
- Provjerite područje gdje koristite puhalo vrućeg zraka. Pozadine stropova, podova i lažnih stropova mogu sadržavati visoko zapaljiv materijal. Ovo uvijek provjerite prije korištenja puhalo vrućeg zraka.
- Održavajte radno područje čistim i nezatranim.
- Držite radni prostor dobro osvijetljen.
- Držite djecu i posjetitelje dalje od radnog područja, puhalo vrućeg zraka i svih produžnih kabela.
- Za smanjenje opasnosti od strujnog udara molimo da nosite odgovarajuću obuću kako biste izbjegli kontakt s uzemljenim površinama.
- Nikada ne nosite puhalo vrućeg zraka za njegov kabel ili ne povlačite kabel kako biste ga isključili.
- Koristite samo odgovarajuće produžne kabele.
- Prilikom korištenja puhalo vrućeg zraka na otvorenom, koristite samo produžne kabele koji su prikladni za vanjsko korištenje.
- Kada radite s malim ili predmetima neobičnog oblika, stegnite predmet u škrip ili stezaljku.
- Prije uključivanja osigurajte da je sklopka u isključenom položaju.
- Isključite puhalo vrućeg zraka kad e ne koristi. Osigurajte da se puhalo vrućeg zraka ne može slučajno pokrenuti. Ako se puhalo vrućeg zraka zaustavi tijekom korištenja, odspojite ga iz napajanja i odnesite na servis u ovlašteni servisni centar.

⚠ UPOZORENJE

Uvijek se usredotočite na posao i koristite zdrav razum kad radite s ovim ili bilo kojim drugim alatima. Nemojte koristiti ovaj alata kad ste umorni ili uzimate lijekove koji vas mogu ošamutiti.

NAPOMENA: Puhalo vrućeg zraka opremljeno je toplinskom zaštitom koja deaktivira toplinsku zavojnicu kada je mlaznica preblizu površini koaj se krije. Ventilator nastavlja s radom i zavojnica za grijanje se automatski aktivira nakon što se zavojnica hladi.

- Nikada nemojte koristiti puhalo vrućeg zraka u kombinaciji s otapalima.
- Nakon korištenja, uklonite bilo kakvu boju ili ostatke laka na mlaznici i strugalicama. Ovo može zahvatiti vatru.
- Uvijek radite u dobro prozračenom prostoru. Ljuske i ostaci boje na bazi olova su visoko otrovni.

NAMJENA

Ovaj proizvod možete koristiti za svrhe koje su navedene u nastavku:

- Stiskanje učvršnih elemenata
- Savijeni plastični cjevovodi
- Odmrzavanje smrznutih cijevi
- Omekšavanje ljepljiva
- Meko lemljenje
- Skidanje boje

⚠ OPREZ

Nemojte koristiti puhalo vrućeg zraka za odmrzavanje cijevi zaštićenih plastičnim filmom.

**ODRŽAVANJE**

- Održavajte ulaze za zrak i mlaznice za topli zrak čistim i bez prašine i ostataka.
- Koristite samo vlažnu krpu i obična kućanska sredstva za čišćenje za čišćenje puhalo vrućeg zraka.
- Nemojte koristiti špirit, razrjeđivače, benzin ili druge slične kemikalije za čišćenje puhalo vrućeg zraka.
- Redovito provjerite puhalo vrućeg zraka.
- Ako je kabel za napajanje oštećen, mora ga zamijeniti samo proizvođač ili ovalšteni servisni centar kako bi se izbjegla opasnost.
- Čišćenje i korisničko održavanje ne smiju vršiti djeca bez nadzora.

ZAŠTITA OKOLIŠA

Sirovine reciklirajte, umjesto da ih odlažete kao otpad. Kako biste zaštitili okoliš, alat, dodatke i ambalažu treba odvojeno bacati u otpad.

SIMBOL

Sigurnosno upozorenje

V Volti

Hz Herzi

~ Izmjenična struja

W Wati

min⁻¹ Broj okreta ili pokreta u minuti



Sukladno CE



Sukladno tehničkim propisima



Oprema klase II, dvostruka izolacija



Molimo vas da prije pokretanja uređaja pažljivo pročitate upute.



Nosite zaštitu za sluh



Nosite zaštitu za vid



Otpadni električni proizvodi ne treba da se odlažu s otpadom iz domaćinstva. Molimo da reciklirate gdje je to moguće. Potražite savjet od lokalnih vlasti ili prodavca kako reciklirati.



VARNOSTNA PRAVILA

⚠ OPOZORILO

Preberite vsa varnostna opozorila in navodila. Zaradi neupoštevanja opozoril in navodil lahko pride do električnega udara, požara in/ali resnih poškodb.

Shranite vsa opozorila in navodila za kasnejšo uporabo.

- **Delovno območje naj bo čisto in dobro osvetljeno.** V neurejenih in temnih območjih se rade zgodijo nesreče.
- **Ne delajte z električnimi orodji v okolju, kjer je nevarnost eksplozije na primer v prisotnosti vnetljivih tekočin, plinov ali prahu.** Električna orodja proizvajajo iskre, ki lahko vnamejo prah ali hlape.
- **Med uporabo električnega orodja v bližino ne pustite otrok in drugih ljudi.** Zaradi zmanjšane koncentracije lahko izgubite nadzor.
- **Vtiči električnih orodij se morajo prilegati vtičnicam.** Vtiča nikoli in na noben način ne smete spreminjati. **Z ozemljenimi električnimi orodji ne uporabljajte adapterskih vtičev.** Nespremenjeni vtiči in ustrezne vtičnice zmanjšajo tveganje električnega udara.
- **Izogibajte se telesnemu stiku z ozemljenimi površinami, kot so cevi, radiatorji, kuhalniki in hladilniki.** Če je vaše telo ozemljeno, obstaja povečano tveganje električnega udara.
- **Električnih orodij ne izpostavljajte dežju ali vlažnim pogojem.** Voda v električnem orodju znatno poveča tveganje električnega udara.
- **Kabla ne uporabljajte za neustrezne namene.** Kabla nikoli ne uporabljajte za prenašanje, vleko ali izklop električnega orodja. Kabel imejte proč od vročine, olja, ostrih robov ali premikajočih se delov. Poškodovani ali zapleteni kabli zvišujejo tveganje električnega udara.
- **Med uporabo električnega orodja na prostem uporabljajte podaljševalni kabel, ki je primeren za zunanjo uporabo.** Uporaba kabla, primerne za zunanjo uporabo, znižuje tveganje električnega udara.
- **Če je delo z električnimi orodji v vlažnem okolju neizogibno, uporabite tokovno zaščitno stikalo (RCD).** Uporaba naprave RCD zmanjša tveganje za električni udar.
- **Pred vklopom električnega orodja odstranite morebitne nastavitvene ključke ali izvijače.** Izvijač ali ključ, ki je pritrjen na vrtljivi del električnega orodja, lahko povzroči telesne poškodbe.
- **Ne segajte preko dosega. Pazite, da stojite stabilno in da imate ravnotežje.** To omogoča boljši nadzor nad električnim orodjem v nepričakovanih situacijah.
- **Ne uporabljajte električnega orodja, če ga stikalo ne vklopi ali izklopi, kot bi bilo treba.** Kakršno koli električno orodje, ki ga ni mogoče nadzirati s stikalom, je nevarno in ga je potrebno popraviti.

- **Električna orodja, ki niso v uporabi, shranjujte izven dosega otrok in ne dovolite, da bi električno orodje uporabljale osebe, ki niso seznanjene z električnim orodjem ali s temi navodili.** Električna orodja so v rokah neusposobljenih uporabnikov nevarna.
- **Električno orodje, dodatno opremo in dele orodja uporabljajte skladno s temi navodili in način, ki je namenjen določeni vrsti električnega orodja, obenem pa v račun vzemite tudi delovne pogoje in delo, ki ga je potrebno opraviti.** Uporaba električnega orodja za namene, ki so drugačni od tistih, za katere je bilo orodje zasnovano, lahko povzroči nevarne situacije.
- **Električno orodje naj servisira za to usposobljena oseba, uporabljati pa sme le originalne nadomestne dele.** To bo zagotovilo vzdrževanje varnostni električne naprave.
- **Naprava ni namenjena uporabi s strani oseb (vključno z otroki), ki imajo pomanjkljive fizične ali mentalne zmogljivosti, premalo izkušenj in znanja, razen če te niso bile nadzorovane ali ustrezno podučene o uporabi s strani osebe, ki je odgovorna za njihovo varnost. Otroke nenehno nadzorujte, da se ne bodo igrali z napravo.**

⚠ OPOZORILO

Preberite ta varnostna navodila. Preden grelno pištolo začnete uporabljati, pazorno preberite priročnik in še posebej varnostna navodila. Obdržite priročnik za nadaljnjo referenco.

- Če ob uporabi grelne pištrole ne upoštevate ustreznih varnostnih navodil, lahko pride do požara.
- Vročina, ki jo oddaja grelne pištrole, lahko doseže vnetljive snovi, ki jih vi morda ne morete videti.
- Kadar je grelna pištola v delovanju, je ne smete pustiti brez nadzora.
- Pištolo hranite na varnem pred dežjem ali vodo, da se izognete nevarnostim požara ali električnega toka.
- Hranite pokrito in na suhem mestu.
- Šoba se izredno segreje: nosite rokavice in zaščito za oči.
- Za lastno varnost pazorno preberite navodila.
- Pri servisiranju vedno uporabite originalne dele izdelovalca za zamenjavo izrabljenih ali poškodovanih delov.
- Vročega zraka iz pištrole ne usmerjajte proti ljudem ali živalim.
- Nikoli ne uporabljajte grelne pištrole blizu vnetljivih snovi ali v prisotnosti vnetljivih plinov.
- Nikoli ne zmanjšujte vročega zraka tako, da pokrijete ali zaprete šobo.
- Pazite, da se ne dotaknete šobe, saj se ta močno segreje.
- Poskrbite, da šoba ne pride v stik z materiali med



delovanjem ali takoj po njem.

- Kadar odstranjujete barvo nad glavo, vedno nosite zaščito za oči.
- Kadar uporabljate grelno pištolo, ne nosite ohlapnih oblačil ali nakita, nosite neдрsečo obutev in mrežo za lase, ki lase ščiti in skrbi, da so speti.
- Kadar uporabljate grelno pištolo, vedno poskrbite, da imate dobro ravnotežje.
- Poskrbite, da je grelna pištola vedno čista, suha in da na njej ni olja oz. maščob.
- Orodij ali pripomočkov nikoli ne uporabljajte na silo in vedno le za namene, za katere so izdelani.
- Grelna pištola naj bo vedno v pokončnem položaju ali v priloženem stojalu.
- Grelne pištote nikoli ne uporabljajte v vlažnih ali mokrih prostorih (npr: v kopalnicah ali savnah).
- Grelne pištote nikoli ne puščajte na dežju in je ne uporabljajte v soparnih dneh.
- Nikoli ne vtaknite ničesar v notranjost šobe grelne pištote.
- Preden grelno pištolo shranite, jo pustite, da se popolnoma ohladi.
- Grelno pištolo vedno hranite na varnem mestu, kjer je otroci ne bodo dosegli. To ni igrača.
- Tokovna konica povzroči fluktuacije napetosti in lahko vpliva na druge električne izdelke na istem električnem vodu. Grelno pištolo priključite na električni tok z impedanco 0,063 +j0,039 ohmov ali manj, da minimalizirate fluktuacije napetosti. Za nadaljnja pojasnila se obrnite na svojega dobavitelja električne energije.
- Če naprave ne uporabljate previdno, lahko pride do požara, zato:
 - bodite previdni, kadar napravo uporabljate v prostorih, kjer so vnetljive snovi;
 - naprave ne uporabljajte dalj časa na istem mestu;
 - ne uporabljajte v prisotnosti eksplozivne atmosfere;
 - zavedajte se, da lahko vročina doseže vnetljive snovi, ki jih vi ne vidite;
 - po uporabi napravo namestite v stojalo, pustite, da se ohladi, in jo šele nato pospravite;
 - kadar je naprava vključena, je ne smete pustiti brez nadzora.
- Preglejte prostor, kjer se bo grelna pištola uporabljala. Za stropi, tlemi in spuščeni stropi se lahko nahajajo visoko vnetljive snovi. Vedno jih preglejte, preden uporabite grelno pištolo.
- Delovno območje naj bo čisto in pospravljeno.
- Delovno območje naj bo vedno dobro osvetljeno.
- Otrokom in obiskovalcem ne dovolite v delovno območje, v bližino grelne pištote in priključnih kablov.
- Da bi zmanjšali nevarnost električnega udara, nosite primerno obutev, da se izognete stiku z ozemljenimi površinami.
- Grelne pištote nikoli ne držite za priključni kabel in ne

vlecite za kabel, da bi jo izklopili.

- Uporabljajte le primerne podaljševalne kable.
- Kadar grelno pištolo uporabljate na prostem, uporabljajte le podaljške za zunanjo uporabo.
- Pri obdelovanju majhnih ali nepravilno oblikovanih predmetov te namestite v primež ali objemko.
- Prepričajte se, da je stikalo na napravi v položaju OFF (izklop), preden jo priključite v električno omrežje.
- Izključite grelno pištolo iz napajanja, kadar je ne uporabljate. Poskrbite, da se grelna pištola ne more vključiti po nesreči. Če grelna pištola preneha delovati, jo izključite iz električnega omrežja in jo pošljite v popravilo pooblaščenemu servisu.

⚠ OPOZORILO

Vedno se posvetite trenutnemu delu in uporabljajte zdrav razum pri delu s tem ali katerim drugim orodjem. Orodja ne uporabljajte, če ste utrujeni ali jemljete zdravila, ki vplivajo na vašo zbranost.

OPOMBA: Grelna pištola je opremljena s toplotno zaščito, ki deaktivira tuljavo ogrevanja, ko je nastavek preblizu površine, ki se ogreva. Ventilator še naprej deluje, tuljava ogrevanja pa se samodejno aktivira, potem ko se tuljava ohladi.

- Grelne pištote nikoli ne uporabljajte v kombinaciji s topili.
- Po uporabi s šobe in strgala očistite ostanke barve ali laka. Lahko pride do vžiga.
- Vedno delajte na dobro prezračujem območju. Ostanki in delci barve na osnovi svinca so izjemno toksični.

NAMEN UPORABE

Ta izdelek lahko uporabljate za spodaj navedene namene:

- Prileganje s krčenjem
- Ukrivljenje plastičnih cevi
- Odtajevanje zamrznjenih cevi
- Mehčalno lepilo
- Mehko spajkanje
- Odstranjevanje barve

⚠ POZOR

Grelne pištote ne uporabljajte za odtajanje cevi, ki so oblečene v plastiko.

VZDRŽEVANJE

- Pazite, da sta dovod zraka in šoba čista in da se v njih ne nahajajo prah ali drugi delci.
- Za čiščenje grelne pištote uporabljajte vlažno krpo in običajna gospodinjstva čistila.
- Ne uporabljajte pa belega špirta, razredčil, bencina ali



drugih podobnih kemikalij.

- Grelno pištolo redno pregledujte.
- Če je napajalni kabel poškodovan, ga mora zaradi izogibanja tveganja zamenjati proizvajalec ali pooblaščen servis.
- Čiščenje in vzdrževanje nista opravili za otroke brez nadzora.

ZAŠČITA OKOLJA



Namesto, da napravo zavržete, reciklirajte surovine. Napravo, pribor in embalažo je treba sortirati za okolju prijazno recikliranje.

SIMBOL



Varnostni alarm

V

Volti

Hz

Hertz

~

Izmenični tok

W

Watt

min⁻¹

Vrtljajev ali nihajev na minuto



Skladnost CE



Skladnost s tehničnimi predpisi



Oprema razreda II, dvojna izolacija



Pred zagonom naprave pozorno preberite navodila.



Nosite zaščito za ušesa



Nosite zaščito za oči



Odpadne električne izdelke odlagajte skupaj z ostalimi gospodinjskimi odpadki. Reciklažo opravljajte na predpisanih mestih. Za reciklažni nasvet se obrnite na lokalne oblasti.

**BEZPEČNOSTNÉ PRAVIDLÁ****⚠ VAROVANIE**

Prečítajte si všetky bezpečnostné výstrahy a pokyny. Pri nedodržaní týchto výstrah a pokynov môže dôjsť k úrazu elektrickým prúdom, požiaru a/alebo závažnému poraneniu.

Všetky varovania a inštrukcie uschovajte pre použitie v budúcnosti.

- **Pracovisko udržiavajte v čistote a správne osvetlené.** Prepchané alebo tmavé miesta zvyšujú pravdepodobnosť nehôd.
- **Nepracujte s mechanickými nástrojmi vo výbušných atmosférach, napríklad v blízkosti zápalných tekutín, plynov alebo prachu.** Mechanické nástroje vytvárajú iskry, ktoré môžu podpáliť takýto prach alebo výpary.
- **Deti a okolostojaci sa počas práce s mechanickým nástrojom nesmú zdržovať v jeho blízkosti.** Rozptýlenie môže spôsobiť, že stratíte nad nástrojom kontrolu.
- **Zástrčky mechanického nástroja musia zodpovedať zásuvke.** Zástrčku nikdy žiadnym spôsobom neupravujte. S uzemnenými mechanickými nástrojmi nepoužívajte adaptérové zásuvky. Použitím neupravovaných zástrčiek a zodpovedajúcich zásuviek sa znižuje riziko úrazu elektrickým prúdom.
- **Vyhýbajte sa telesnému kontaktu s uzemnenými povrchmi, napríklad rúrami, radiátormi, sporákmi a chladničkami.** Ak je vaše telo uzemnené, hrozí vysoké riziko úrazu elektrickým prúdom.
- **Mechanické nástroje nevystavujte dažďu ani mokrému prostrediu.** Voda, ktorá vnikne do mechanického nástroja, zvyšuje riziko úrazu elektrickým prúdom.
- **Kábel nenamáhajte. Nikdy nepoužívajte kábel na prenášanie, ťahanie alebo odpájanie mechanického nástroja.** Kábel nedávajte do blízkosti tepla, oleja, ostrých hrán alebo pochybujúcich sa dielov. Poškodené alebo zamotané káble zvyšujú riziko úrazu elektrickým prúdom.
- **Pri práci s mechanickým nástrojom v exteriéri používajte predĺžovací kábel vhodný pre použitie v exteriéri.** S káblom vhodným pre použitie v exteriéri sa znižuje riziko úrazu elektrickým prúdom.
- **Ak je nevyhnutné pracovať s mechanickými nástrojmi vo vlhkom prostredí, použite zdroj chránený zariadením pre zvyškový prúd.** Použitie zariadenia pre zvyškový prúd znižuje riziko úrazu elektrickým prúdom.
- **Pred zapnutím nástroja odstráňte prípadný nastavovací klin alebo kľúč.** Keď necháte kľúč alebo klin nasadený na rotujúci diel mechanického nástroja, môže dôjsť k vážnemu poraneniu osôb.

- **Nesiahajte príliš ďaleko. Neustále zachovávajte pevnú oporu nôh a rovnováhu.** Tak si zaistíte lepšiu kontrolu nad mechanickým nástrojom v nečakaných situáciách.
- **Mechanický nástroj nepoužívajte, ak spínač nezapína a nevypína nástroj.** Mechanický nástroj, ktorý sa nedá ovládať spínačom, je nebezpečný a musí sa dať opraviť.
- **Nečinné mechanické nástroje odložte mimo dosahu detí a nedovoľte používať mechanický nástroj osobám neoboznaným s mechanickým nástrojom alebo týmito pokynmi.** Mechanické nástroje sú v rukách netrénovaných osôb nebezpečné.
- **Mechanický nástroj, príslušenstvo a vrtáky a pod., používajte v súlade s týmto návodom, pričom berte do úvahy pracovné podmienky a úlohu, ktorú chcete vykonať.** Pri používaní mechanického nástroja na iné ako určené činnosti môže dôjsť k nebezpečným situáciám.
- **Servis mechanického nástroja prenechajte kvalifikovanému servisnému pracovníkovi s použitím len identických náhradných dielov.** Týmto sa zabezpečí, že sa zachová bezpečnosť elektrického nástroja.
- **Tento produkt nie je určený na použitie osobami (vrátane detí) s zníženými fyzickými, zmyslovými alebo duševnými schopnosťami alebo nedostatočnými skúsenosťami a znalosťami, pokiaľ nepracujú pod dohľadom alebo podľa pokynov na používanie produktu osobou zodpovednou za ich bezpečnosť.** Deti musia byť pod dozorom, aby sa nemohli s produktom hrať.

⚠ VAROVANIE

Prečítajte si tieto bezpečnostné pokyny. Pred použitím teplovzdušnej pištole si pozorne prečítajte tento návod, najmä bezpečnostné pokyny. Tento návod si odložte pre budúce použitie.

- Táto teplovzdušná pištoľ môže pri nedodržaní určitých opatrení vyvolať požiar.
- Tepló z teplovzdušnej pištole môže zasiahnuť znetlivé materiály, ktoré nemusíte vidieť.
- Počas práce nenechávajte teplovzdušnú pištoľ bez dozoru.
- Nevystavujte teplovzdušnú pištoľ dažďu alebo vode, aby nedošlo ku vzniku požiaru alebo úrazu elektrickým prúdom.
- Skladujte ju zakrytú na suchom mieste.
- Dýza sa zohrieva na vysokú teplotu: používajte rukavice a chrániče očí.
- Pre vlastnú bezpečnosť si pozorne prečítajte túto príručku.
- Pri vykonávaní servisu používajte na výmenu za opotrebované alebo poškodené diely vždy originálne diely výrobcu.



- Nesmerujte prúd horúceho vzduchu na iné osoby či zvieratá.
- Nikdy nepoužívajte teplovzdušnú pištoľ v blízkosti horľavých materiálov alebo v prítomnosti vznetlivých plynov.
- Nikdy neobmedzujte tok horúceho vzduchu blokováním alebo zakrývaním dýzy.
- Dávajte pozor, aby ste sa nedotkli dýzy, lebo sa zohreje na vysokú teplotu.
- Dbajte na to, aby dýza neprišla počas práce ani hneď po nej do kontaktu so žiadnym materiálom.
- Pri strhávaní farby nad hlavou vždy používajte chrániče očí.
- Pri používaní teplovzdušnej pištole nenoste voľný odev ani bižutériu. Noste nešmykľavú obuv a sieťku na vlasy na ochranu a zachytenie vlasov.
- Pri používaní teplovzdušnej pištole vždy dbajte na správne vyváženie.
- Dbajte na to, aby teplovzdušná pištoľ bola vždy čistá, suchá a nebol na nej olej ani masť.
- Na nástroj alebo príslušenstvo nikdy nevyvíjajte silu a používajte ich len na účel, na ktoré sú určené.
- Teplovzdušnú pištoľ držte vždy vzpriamene alebo ju odložte na priložený stojan.
- Teplovzdušnú pištoľ nikdy nepoužívajte vo vlhkom alebo veľmi mokrom prostredí (napríklad: v kopalnicach ali savnah).
- Teplovzdušnú pištoľ nikdy nenechávajte na daždi ani ju nepoužívajte počas veľmi vlhkých dní.
- Do dýzy s horúcim vzduchom nikdy nepúšťajte žiadne predmety.
- Pred odložením teplovzdušnej pištole ju nechajte úplne vychladnúť.
- Teplovzdušnú pištoľ vždy odkladajte na bezpečné miesto mimo dosahu detí. Nie je to hračka.
- Napájacia špička spôsobí fluktuácie napätia a môže mať vplyv na ostatné elektrické zariadenia na rovnakom elektrickom vedení. Teplovzdušnú pištoľ pripojte do elektrickej siete s impedanciou max. 0,063 + j0,039 ohmu, minimalizujete tak fluktuácie napätia. Blížšie vysvetlenie žiadajte od vášho dodávateľa elektrickej energie.
- Ak sa produkt nepoužíva s opatnosťou, môže nastať riziko vzniku požiaru, preto:
 - buďte opatrní pri používaní produktu na miestach, kde sa nachádzajú vznetlivé materiály;
 - neaplikujte na jedno miesto príliš dlhú dobu;
 - nepoužívajte ho vo výbušnej atmosfére;
 - myslite na to, že teplo môže byť vedené k vznetlivým materiálom, ktoré nie sú v dohľade;
 - po použití odložte zariadenie na jeho stojan a predtým ho nechajte vychladnúť;
 - nenechávajte produkt bez dozoru, pokiaľ je zapnutý.
- Skontrolujte miesto, kde sa bude teplovzdušná pištoľ používať. Za stropmi, podlahami a falošnými stropmi

sa môžu nachádzať vysoko horľavé materiály. Pred použitím teplovzdušnej pištole ich vždy skontrolujte.

- Na pracovisku udržiavajte čistotu a poriadok.
- Dbajte, aby bolo pracovisko dobre osvetlené.
- Na pracovisku, v blízkosti teplovzdušnej pištole a akýchkoľvek predžiovacích káblov sa nesmú zdržiavať deti a iné osoby.
- Na zníženie rizika úrazu elektrickým prúdom vždy používajte správnu obuv, aby ste sa nedostali do kontaktu s uzemnenými povrchmi.
- Teplovzdušnú pištoľ nikdy nenoste za jej napájací kábel ani ju neodpájajte ťahaním za tento kábel.
- Používajte len vhodné predžiovacie káble.
- Keď sa teplovzdušná pištoľ používa v exteriéri, používajte len predžiovacie káble určené pre použitie v exteriéri.
- Pri práci na malých predmetoch alebo predmetoch nepravidelného tvaru upnite predmet do zveráka alebo svorky.
- Pred zapojením zariadenia skontrolujte, či je spínač vo vypnutej polohe.
- Keď sa teplovzdušná pištoľ nepoužíva, odpojte ju. Dbajte na to, aby nedošlo k náhodnému spusteniu teplovzdušnej pištole. Ak sa teplovzdušná pištoľ počas používania zastaví, odpojte ju od elektrickej siete a nechajte ju opraviť v autorizovanom servisnom stredisku.

⚠ VAROVANIE

Vždy sa sústreďte na prácu a pri práci s týmto alebo akýmkoľvek nástrojom používajte zdravý rozum. Nepoužívajte tento nástroj, keď ste unavení alebo užívate lieky, ktoré môžu spôsobovať ospalosť.

POZNÁMKA: Teplovzdušná pištoľ je vybavená tepelnou ochranou, ktorá deaktivuje ohrevnú cievku, keď je tryska príliš blízko k ohrievanému povrchu. Ventilátor pokračuje v činnosti a ohrevná cievka sa automaticky aktivuje po vychladnutí cievky.

- Nikdy nepoužívajte teplovzdušnú pištoľ v kombinácii s rozpúšťadlami.
- Po použití odstráňte všetky zvyšky farby alebo laku z dýzy a odpad. Mohlo by dôjsť k vznieteniu.
- Vždy pracujte v dobre vetranom priestore. Šupinky a zvyšky farieb na báze olova sú vysoko toxické.

ÚČEL POUŽITIA

Tento produkt môžete použiť na účely uvedené nižšie:

- Zužovanie armatúr
- Ohýbanie plastových rúrok
- Rozmrazovanie zmrznutých rúrok
- Zmäkčovanie lepidiel
- Mäkké spájkovanie



- Opaľovanie náterov

UPOZORNENIE

Nepoužívajte teplovzdušnú pištoľ na rozmrazovanie rúrok chránených plastovým filmom.



Opotrebované elektrické zariadenia by ste nemali odhadzovať do domového odpadu. Prosíme o recykláciu ak je možné. Kontaktujte miestne úrady, alebo predajcu pre viac informácií ohľadom ekologického spracovania.

ÚDRŽBA

- Prívod vzduchu a dýzy na horúci vzduch udržiavajte v čistote, bez prachu a nánosov.
- Na čistenie teplovzdušnej pištole používajte len vlhkú tkaninu a bežné domáce čistiace prostriedky.
- Na jej čistenie nepoužívajte lakový benzín, riedidlá, benzín či podobné chemikálie.
- Pravidelne teplovzdušnú pištoľ kontrolujte.
- Ak dôjde k poškodeniu napájacieho kábla, aby nedošlo k ohrozeniu, musí ho vymeniť výrobca alebo autorizované servisné stredisko.
- Čistenie a údržbu nesmú vykonávať deti bez dozoru.

OCHRANA ŽIVOTNÉHO PROSTREDIA



Surové materiály recyklujte, nelikvidujte ich ako odpad. Stroj, príslušenstvo a obaly by sa mali triedene recyklovať spôsobom šetrným k životnému prostrediu.

ZNAČKY



Výstražná značka

V Napätie

Hz Hertz

~ Striedavý prúd

W Watty

min⁻¹ Otáčky alebo striedanie za minútu



CE konformita



Súlad s technickými smernicami



Zariadenie triedy II, dvojité izolácia



Pred spustením zariadenia si pozorne prečítajte tento návod.



Noste ochranu sluchu



Noste ochranu zraku

**ΚΑΝΟΝΕΣ ΑΣΦΑΛΕΙΑΣ****▲ ΠΡΟΕΙΔΟΠΟΙΗΣΗ**

Διαβάστε όλες τις συστάσεις ασφαλείας και τις οδηγίες. Αν δεν τηρηθούν οι προειδοποιήσεις και οδηγίες, υπάρχει κίνδυνος ηλεκτροπληξίας, φωτιάς και / ή σοβαρού τραυματισμού.

Φυλάξτε αυτές τις προειδοποιήσεις και οδηγίες για να μπορέσετε να ανατρέξετε μελλοντικά.

- Διατηρείτε τον χώρο εργασίας καθαρό και καλά φωτισμένο. Χώροι με υπερβολικά αντικείμενα ή μη φωτισμένοι προκαλούν ατυχήματα.
- Μην χρησιμοποιείτε ηλεκτροκίνητα προϊόντα σε εκρηκτικές ατμόσφαιρες, όπως στην παρουσία εύφλεκτων υγρών, αερίων ή σκόνης. Τα ηλεκτροκίνητα εργαλεία δημιουργούν σπινθήρες που μπορεί να προκαλέσουν ανάφλεξη στη σκόνη ή τις αναθυμιάσεις.
- Διατηρείτε τα παιδιά και τους παριστάμενους μακριά όσο χρησιμοποιείτε μηχανοκίνητα εργαλεία. Οι αποστάσεις μπορούν να προκαλέσουν απώλεια ελέγχου.
- Τα βύσματα των μηχανοκίνητων εργαλείων πρέπει να ταιριάζουν με την πρίζα. Μην τροποποιείτε ποτέ το βύσμα με οποιονδήποτε τρόπο. Μην χρησιμοποιείτε βύσματα προσαρμογέα με γειωμένα μηχανοκίνητα εργαλεία. Μη τροποποιημένα βύσματα και αντίστοιχες πρίζες μειώνουν τον κίνδυνο ηλεκτροπληξίας.
- Αποφύγετε την επαφή με γειωμένες επιφάνειες όπως σωλήνες, καλοριφέρ, εστίες και ψυγεία. Αν το σώμα σας γειωθεί, υπάρχει αυξημένος κίνδυνος ηλεκτροπληξίας.
- Μην εκθέτετε τα ηλεκτροκίνητα εργαλεία σε βροχή ή συνθήκες υγρασίας. Η είσοδος νερού σε ηλεκτροκίνητα εργαλεία αυξάνει τον κίνδυνο ηλεκτροπληξίας.
- Προσέχετε στη χρήση του καλωδίου. Μην χρησιμοποιείτε ποτέ το καλώδιο για να μεταφέρετε, τραβάτε ή αποσυνδέετε το μηχανοκίνητο εργαλείο. Διατηρείτε το καλώδιο μακριά από θερμότητα, λάδι, αιχμηρές γωνίες ή κινούμενα εξαρτήματα. Φθαρμένα ή μπερδεμένα καλώδια αυξάνουν τον κίνδυνο ηλεκτροπληξίας.
- Όταν χρησιμοποιείτε μηχανοκίνητα εργαλεία σε εξωτερικούς χώρους, χρησιμοποιείτε και καλώδιο προέκτασης κατάλληλο για εξωτερική χρήση. Η χρήση κατάλληλου καλωδίου για εξωτερικούς χώρους μειώνει τον κίνδυνο ηλεκτροπληξίας.
- Όταν χρησιμοποιείτε μηχανοκίνητα εργαλεία σε νωπή τοποθεσία, χρησιμοποιείτε διάταξη προστασίας ρεύματος διαρροής (RCD). Η χρήση

RCD μειώνει τον κίνδυνο ηλεκτροπληξίας.

- Αφαιρέστε τυχόν κλειδιά πριν ενεργοποιήσετε το μηχανοκίνητο εργαλείο. Ένα κλειδί αφημένο σε περιστρεφόμενο μέρος του μηχανοκίνητου εργαλείου μπορεί να προκαλέσει τραυματισμούς.
- Μην τεντώνετε. Διατηρείτε σταθερό πάτημα και ισορροπία συνεχώς. Έτσι θα έχετε καλύτερο έλεγχο του μηχανοκίνητου εργαλείου σε περίπτωση απρόσμενων συνθηκών.
- Μην χρησιμοποιείτε το μηχανοκίνητο εργαλείο αν ο διακόπτης δεν το ενεργοποιεί και απενεργοποιεί. Μηχανοκίνητα εργαλεία που δεν ελέγχονται με τον διακόπτη τους, είναι επικίνδυνα και θα πρέπει να επισκευάζονται.
- Φυλάσσετε τα μηχανοκίνητα εργαλεία που δεν χρησιμοποιείτε μακριά από παιδιά και μην αφήνετε άτομα που δεν είναι εξοικειωμένα μαζί τους ή με αυτές τις οδηγίες να τα χρησιμοποιούν. Τα μηχανοκίνητα εργαλεία είναι επικίνδυνα όταν χρησιμοποιούνται από μη εκπαιδευμένους χρήστες.
- Χρησιμοποιείτε το μηχανοκίνητο εργαλείο και τα εξαρτήματα κ.λπ. Σύμφωνα με αυτές τις οδηγίες και με τον τρόπο που είναι κατάλληλος για τον συγκεκριμένο τύπο εργαλείου, λαμβάνοντας υπ' όψη τις συνθήκες εργασίας και την εργασία που πρέπει να εκτελεστεί. Η χρήση του μηχανοκίνητου εργαλείου για εργασίες διαφορετικές από τις προοριζόμενες μπορεί να προκαλέσει κινδύνους.
- Επισκευάστε το μηχανοκίνητο εργαλείο σας από ειδικευμένους τεχνικούς, χρησιμοποιώντας μόνο πανομοιότυπα ανταλλακτικά. Έτσι θα διασφαλιστεί η διατήρηση της ασφάλειας του εργαλείου.
- Το προϊόν δεν διατίθεται για χρήση από άτομα (συμπεριλαμβανομένων των παιδιών) με μειωμένες σωματικές, αισθητήριες ή πνευματικές ικανότητες ή έλλειψη πείρας και γνώσεων, εκτός αν επιβλέπονται ή τους έχουν δοθεί οδηγίες αναφορικά με τη χρήση του προϊόντος από άτομο υπεύθυνο για την ασφάλειά τους. Τα παιδιά θα πρέπει να επιβλέπονται ώστε να μην παίζουν με το προϊόν.

▲ ΠΡΟΕΙΔΟΠΟΙΗΣΗ

Διαβάστε τις παρούσες οδηγίες ασφαλείας. Πριν χρησιμοποιήσετε το πιστόλι θερμότητας, διαβάστε προσεκτικά το εγχειρίδιο, ειδικά τις οδηγίες ασφαλείας. Διατηρείτε το εγχειρίδιο για μελλοντική αναφορά.

- Το πιστόλι θερμότητας μπορεί να προκαλέσει πυρκαγιά αν δεν ληφθούν οι απαραίτητες προφυλάξεις.
- Η θερμότητα από το πιστόλι μπορεί να φτάσει σε αναφλέξιμα υλικά που ίσως να μην μπορείτε να δείτε.
- Μην αφήνετε το πιστόλι θερμότητας χωρίς επίβλεψη



όσο λειτουργεί.

- Διατηρείτε το πιστόλι θερμότητας μακριά από την βροχή ή το νερό για να αποφύγετε τους κινδύνους πυρκαγιάς ή ηλεκτροπληξίας.
- Φυλάσσετε το εργαλείο καλυμμένο σε ξηρό χώρο.
- Το ακροφύσιο θερμαίνεται υπερβολικά: φοράτε γάντια και προστατευτικά ματιών.
- Για τη δική σας ασφάλεια, παρακαλούμε διαβάστε προσεκτικά αυτό το εγχειρίδιο.
- Στη διάρκεια του σέρβις, χρησιμοποιείτε πάντα τα πρωτότυπα ανταλλακτικά του κατασκευαστή για να αντικαταστήσετε φθαρμένα ή κατεστραμμένα εξαρτήματα.
- Μην απευθύνετε την ζεστή ροή αέρα προς ανθρώπους ή ζώα.
- Μην χρησιμοποιείτε ποτέ το πιστόλι θερμότητας κοντά σε εύφλεκτα υλικά ή κατά την παρουσία εύφλεκτων αερίων.
- Μην μειώνετε ποτέ τη ροή θερμού αέρα μπλοκάροντας ή καλύπτοντας το ακροφύσιο.
- Προσέχετε να μην αγγίζετε το ακροφύσιο καθώς θερμαίνεται υπερβολικά.
- Βεβαιωθείτε ότι το ακροφύσιο δεν έρχεται σε επαφή με υλικά κατά τη διάρκεια ή αμέσως μετά τη λειτουργία του.
- Φοράτε πάντα προστατευτικά ματιών όταν αφαιρείτε μπόγια σε ψηλό σημείο.
- Όταν χρησιμοποιείτε το πιστόλι θερμότητας, μην φοράτε χαλαρά ρούχα ή κοσμήματα και προτιμήστε αντολισθητικά παπούτσια και δίκτυ μαλλιών για να προστατεύσετε ή να πιάσετε τα μαλλιά σας.
- Βεβαιωθείτε ότι έχετε πάντα καλή ισορροπία όταν χρησιμοποιείτε το πιστόλι θερμότητας.
- Βεβαιωθείτε ότι το πιστόλι θερμότητας είναι πάντα καθαρό, στεγνό και χωρίς λάδια ή γράσο.
- Μην πιέζετε ποτέ το εργαλείο ή τα εξαρτήματα και χρησιμοποιείτε μόνο για τους σκοπούς για τους οποίους έχουν σχεδιαστεί.
- Διατηρείτε πάντα το πιστόλι θερμότητας σε κάθετη θέση ή κρεμάστε το στην θήκη που παρέχεται.
- Μην χρησιμοποιείτε ποτέ το πιστόλι θερμότητας σε πολύ νωπό ή υγρό χώρο (π.χ.: μπάνιο, σάουνα).
- Μην αφήνετε ποτέ το πιστόλι θερμότητας στη βροχή και μην το χρησιμοποιείτε σε μέρες με υψηλή υγρασία.
- Μην σπρώχνετε ποτέ αντικείμενα μέσα στο ακροφύσιο θερμού αέρα.
- Αφήνετε πάντα το πιστόλι θερμότητας να κρυώσει πριν το αποθηκεύσετε.

- Φυλάσσετε πάντα το πιστόλι θερμότητας σε ασφαλή χώρο και μακριά από παιδιά. Το προϊόν δεν είναι παιχνίδι.
- Τα υπερρεύματα προκαλούν διακυμάνσεις στην τάση και μπορεί να επηρεάζουν άλλα ηλεκτρικά προϊόντα στην ίδια γραμμή. Συνδέστε το πιστόλι θερμότητας σε παροχή ρεύματος με σύνθετη αντίσταση ίση ή χαμηλότερη των $0,063 + j0,039 \Omega$ για να ελαχιστοποιήσετε τις διακυμάνσεις τάσης. Επικοινωνήστε με την εταιρεία παροχής ηλεκτρικού ρεύματος για περισσότερες διευκρινίσεις.
- Υπάρχει κίνδυνος πυρκαγιάς όταν το προϊόν δεν χρησιμοποιείται προσεκτικά, γι' αυτό ακολουθήστε τους παρακάτω κανόνες:
 - Προσέχετε όταν χρησιμοποιείτε το προϊόν σε χώρους όπου υπάρχουν αναφλέξιμα υλικά;
 - Μην εφαρμόζετε το εργαλείο στον ίδιο χώρο για μεγάλο χρονικό διάστημα.
 - Μην χρησιμοποιείτε το εργαλείο σε εκρηκτικές ατμόσφαιρες.
 - Να θυμάστε ότι η θερμότητα μπορεί να μεταφερθεί σε αναφλέξιμα υλικά που δεν φαίνονται.
 - τοποθετήστε το προϊόν στη θήκη του μετά τη χρήση και αφήστε το να κρυώσει πριν το φυλάξετε;
 - Μην αφήνετε το προϊόν χωρίς επίβλεψη όταν είναι ενεργοποιημένο.
- Ελέγχετε την περιοχή όπου θα χρησιμοποιηθεί το πιστόλι θερμότητας. Πίσω από ταβάνια, δάπεδα και ψευδοροφές μπορεί να περιέχονται εξαιρετικά εύφλεκτα υλικά. Ελέγχετε τα πάντα πριν χρησιμοποιήσετε το πιστόλι θερμότητας.
- Διατηρείτε τον χώρο εργασίας καθαρό και χωρίς αντικείμενα.
- Να δουλεύετε σε καλά φωτισμένη περιοχή.
- Διατηρείτε τα παιδιά και τους επισκέπτες μακριά από την περιοχή εργασίας, το πιστόλι θερμότητας και τυχόν καλώδια προέκτασης.
- Για να μειώσετε τον κίνδυνο ηλεκτροπληξίας, φοράτε κατάλληλα παπούτσια για να αποφεύγετε την επαφή με γειωμένες επιφάνειες.
- Μην μεταφέρετε ποτέ το πιστόλι θερμότητας από το καλώδιο ρεύματος και μην τραβάτε από το καλώδιο για να το αποσυνδέσετε.
- Χρησιμοποιείτε μόνο κατάλληλα καλώδια προέκτασης.
- Όταν το πιστόλι θερμότητας χρησιμοποιείται σε εξωτερικούς χώρους, χρησιμοποιείτε μόνο καλώδια προέκτασης κατάλληλα για εξωτερική χρήση.
- Όταν εργάζεστε σε μικρά ή ακανόνιστου σχήματος αντικείμενα, πιάνετε τα με μέγγενη ή κλιπ.
- Βεβαιωθείτε ότι ο διακόπτης του εργαλείου είναι στην θέση απενεργοποίησης πριν το συνδέσετε.





- Αποσυνδέετε το πιστόλι θερμότητας όταν δεν χρησιμοποιείται. Βεβαιωθείτε ότι το πιστόλι θερμότητας δεν ξεκινάει τυχαία. Αν το πιστόλι θερμότητας σταματήσει όσο το χρησιμοποιείτε, αποσυνδέστε το από το ρεύμα και πηγαίните το για σέρβις σε εξουσιοδοτημένο κέντρο σέρβις.

⚠ ΠΡΟΕΙΔΟΠΟΙΗΣΗ

Συγκεντρώνεστε πάντα στην εργασία σας και ακολουθείτε την κοινή λογική όταν χρησιμοποιείτε αυτό ή άλλα εργαλεία. Μην χρησιμοποιείτε το εργαλείο αν είστε κουρασμένοι ή λαμβάνετε φάρμακα που μπορεί να σας προκαλέσουν υπνηλία.

ΣΗΜΕΙΩΣΗ: Το πιστόλι θερμότητας διαθέτει θερμική προστασία που απενεργοποιεί το σπείρωμα θέρμανσης όταν το ακροφύσιο είναι πολύ κοντά στην επιφάνεια που θερμαίνεται. Ο ανεμιστήρας συνεχίζει να λειτουργεί και το σπείρωμα θέρμανσης ενεργοποιείται αυτόματα αφού κρυώσει.

- Μην χρησιμοποιείτε ποτέ το πιστόλι θερμότητας σε συνδυασμό με διαλύτες.
- Μετά τη χρήση, αφαιρέστε τυχόν υπολείμματα μπιγιάς ή βερνικιού από το ακροφύσιο και τις ξύστρες. Υπάρχει κίνδυνος πυρκαγιάς.
- Εργάζεστε πάντα σε χώρο με καλό εξαερισμό. Νιφάδες και υπολείμματα μπιγιάς με βάση τον μόλυβδο είναι εξαιρετικά τοξικά.

ΠΡΟΟΡΙΖΟΜΕΝΗ ΧΡΗΣΗ

Μπορείτε να χρησιμοποιήσετε το προϊόν για τους σκοπούς που αναφέρονται παρακάτω:

- Συναρμολόγηση με συστολή
- Κάμψη πλαστικών σωλήνων
- Απόφυξη ψυγμένων σωλήνων
- Μαλακές συγκολλητικές ουσίες
- Μαλακή συγκόλληση
- Αφαίρεση μπιγιάς

⚠ ΠΡΟΣΟΧΗ

Μην χρησιμοποιείτε το πιστόλι θερμότητας για να αποψύξετε σωλήνες που προστατεύονται από πλαστικές μεμβράνες.

ΣΥΝΤΗΡΗΣΗ

- Διατηρείτε την είσοδο αέρα και τα ακροφύσια θερμού αέρα καθαρά, χωρίς σκόνη και υπολείμματα.
- Χρησιμοποιείτε μόνο ένα νωπό πανί και κανονικά οικιακά καθαριστικά για να καθαρίσετε το πιστόλι θερμότητας.

- Μην χρησιμοποιείτε λευκή αλκοόλη, αραιωτικά, βενζίνη ή άλλα παρόμοια χημικά για να καθαρίσετε το πιστόλι.
- Ελέγχετε τακτικά το καλώδιο του πιστολιού θερμότητας.
- Αν το καλώδιο παροχής ρεύματος φθαρεί, πρέπει να αντικατασταθεί μόνο από τον παρασκευαστή ή εξουσιοδοτημένο κέντρο σέρβις για αποφυγή κινδύνων.
- Ο καθαρισμός και η συντήρηση δεν πρέπει να παρέχονται από παιδιά χωρίς επίβλεψη.

ΠΡΟΣΤΑΣΙΑ ΤΟΥ ΠΕΡΙΒΑΛΛΟΝΤΟΣ



Ανακυκλώνετε τις πρώτες ύλες αντί να τις πετάτε ως απορρίμματα. Για την προστασία του περιβάλλοντος, πρέπει να γίνεται η διαλογή του εργαλείου, των εξαρτημάτων και των συσκευασιών του.

ΠΣΥΜΒΟΛΟ



Προειδοποίηση ασφάλειας

- V Βλτ
- Hz ερτζ
- ~ Εναλλασσμεν ρεύμα
- W Βατ

min⁻¹ Αριθμς στρών ή κινήσεων ανά λεπτ



Συμμόρφωση CE



Συμμόρφωση με τεχνικούς κανονισμούς



Εξοπλισμός Κλάσης II, διπλή μόνωση



Παρακαλούμε διαβάστε προσεκτικά τις οδηγίες πριν χρησιμοποιήσετε το προϊόν.



Φοράτε προστατευτικά αυτιών



Φοράτε προστατευτικά ματιών

Τα ηλεκτρικά προϊόντα προς απόρριψη δεν θα πρέπει να απορρίπτονται μαζί με τα οικιακά απόβλητα. Παρακαλούμε ανακυκλώστε όπου υπάρχουν οι αντίστοιχες εγκαταστάσεις. Μιλήστε με τις τοπικές αρχές ή τον πωλητή για να σας ενημερώσουν σχετικά με τα προγράμματα ανακύκλωσης.





GÜVENLİK KURALLARI

⚠ UYARI

Tüm güvenlik uyarılarını ve talimatlarını okuyun. Aşağıda belirtilen talimatlara uyulmaması, yangın, elektrik çarpması ve/veya ciddi bedensel yaralanmalar gibi kazalar sebep olabilir.

Bu uyarıları ve talimatları daha sonra bakabilmek için saklayın.

- Çalışma alanını temiz ve iyi aydınlatılmış halde tutun. Dağınık ya da karanlık alanlar kazalara davetiye çıkarır.
- Elektrikli aletleri, yanıcı sıvıların, gazların veya tozların vb. bulunduğu patlayıcı ortamlarda çalıştırmayın. Elektrikli aletler buharı ateşleyebilecek kıvılcım çıkarırlar.
- Elektrikli bir alet çalışırken çocukları ve çevredekileri aletten uzak tutun. Dikkat dağılması kontrolünüzü kaybetmenize neden olabilir.
- Elektrikli aletin fişi elektrik prizine uymalıdır. Elektrik fişini asla modifiye etmeyin. Topraklanmış elektrikli aletlerle birlikte adaptör fişleri kullanmayın. Modifiye edilmemiş fişler ve doğru prizler elektrik çarpması riskini azaltır.
- Borular, radyatörler ve buzdolapları gibi topraklanmış yüzeylere temastan kaçının. Vücudunuz topraklanmışsa elektriğe çarpılma riskiniz çok yüksektir.
- Elektrikli aletleri yağmura veya ıslak ortamlara maruz bırakmayın. Elektrikli aletin içine giren su elektrik çarpması riskini çoğaltacaktır.
- Elektrik kablosunu kötü kullanmayın. Elektrikli aleti taşımak, çekmek ya da fişini çekmek için asla elektrik kablosunu kullanmayın. Kabloyu ısıdan, yağdan, keskin kenarlardan ve hareketli parçalardan uzak tutun. Hasarlı ya da dolaşmış kablolar elektrik çarpması riskini yükseltir.
- Elektrikli bir aleti dış mekanda kullanırken mutlaka dış mekanda kullanıma uygun bir uzatma kablosu kullanın. Dış mekana uygun bir uzatma kablosu kullanmak elektrik çarpması riskini azaltır.
- Elektrikli aleti nemli bir yerde kullanmak zorundaysanız, artık akım cihazı (RCD) korumalı bir besleme kullanın. RCD kullanımı elektrik çarpması riskini azaltır.
- Elektrikli aleti çalıştırmadan önce ayar anahtarını veya İngiliz anahtarını çıkarın. Elektrikli aletin dönen parçalarının üzerinde unutulmuş bir anahtar veya civata anahtarı kişisel yaralanmalara neden olabilir.
- Aşırı derecede uzanmayın. Her zaman güvenli ve dengede durun. Bu sayede elektrikli aletin beklenmedik durumlarda daha iyi kontrol edilmesi sağlanır.
- Düğmesinden açılıp kapatılmıyorsa elektrikli aleti kullanmayın. Düğmesiyle kontrol edilemeyen elektrikli

aletler tehlikelidir ve onarılması gerekir.

- Rölanti halindeki elektrikli aletleri çocukların ulaşamayacakları bir yerde muhafaza edin ve elektrikli aleti tanımayan veya kullanım talimatlarını bilmeyen kişilerin kullanmasına izin vermeyin. Elektrikli aletler deneyimsiz kişilerin ellerinde tehlikeli olabilir.
- Elektrikli aleti, aksesuarları, alet uçlarını vs. sadece bu talimatlara uygun olarak ve çalışma koşulları ile yapılacak işin doğasını dikkate alarak kullanın, elektrikli aletin tipine dikkat edin. Elektrikli aletin tasarladığından farklı bir işte kullanılması tehlikeli durumlara neden olabilir.
- Elektrikli aletin bakımını/onarımını sadece yetkili onarım personeline yaptırın, sadece orijinal yedek parça kullanılmasını sağlayın. Böylece elektrikli aletinizin güvenliği korunmuş olur.
- Bu cihazın, güvenliklerinden sorumlu kişilerce gözetim sağlanmadıkça veya cihazın kullanımıyla ilgili talimatlar verilmedikçe fiziksel, duyuşsal veya zihinsel yetersizliğe sahip olan veya yeterli deneyim ve bilgiye sahip olmayan kişiler (çocuklar dahil) tarafından kullanılması uygun değildir. Ürünle oynamalarını engellemek için, çocuklar gözetim altında tutulmalıdır.

⚠ UYARI

Bu emniyet talimatlarını okuyun. Isı tabancasını kullanmadan önce kullanma kılavuzunu ve özellikle emniyet talimatlarını dikkatle okuyun. İleride tekrar faydalanmak üzere bu kılavuzu saklayın.

- Gerekli önlemler alınmadığında bu ısı tabancası yangına neden olabilir.
- Isı tabancasının yaydığı ısı, o anda göremediğiniz bazı yanıcı maddelere kadar ulaşabilir.
- Kullanmadığınız zamanlarda ısı tabancasını denetimsiz bırakmayın.
- Yangın veya elektrik çarpmasını önlemek için ısı tabancasını yağmurdan veya sudan uzak tutun.
- Kuru bir yerde muhafaza edin.
- Nozül aşırı ısınca: koruyucu eldiven ve gözlük kullanın.
- Kendi güvenliğiniz için bu kılavuzu dikkatle okuyun.
- Bakım/onarım işlerinde, aşınmış ya da hasarlı parçaların yerine sadece üreticinin orijinal yedek parçalarını kullanın.
- Sıcak hava akışını insanlara veya hayvanlara yöneltmeyin.
- Isı tabancasını alev alır malzemelerin ya da gazların bulunduğu ortamlarda kullanmayın.
- Nozülü tıkayarak veya üzerine kapatılarak sıcak hava akışını asla kesmeyin.
- Çok sıcak olacağından nozüle dokunmayın.



- Nozülün çalışma sırasında veya çalışmadan hemen sonra diğer cisimlerle temas etmesini önleyin.
- Boyunuzdan yukarıdaki bir noktayı boyarken mutlaka koruyucu gözlük kullanın.
- Isı tabancasını kullanırken bol kıyafet veya takı giymeyin/takmayın, kaymaz bir ayakkabı giyin ve saçlarınızın korunması için bir bone takın.
- Isı tabancasını kullanırken dengeyi her zaman koruyun.
- Isı tabancasının her zaman temiz, kuru ve yağdan/gresten arınmış olmasını sağlayın.
- Aleti veya aksesuarlarını çok fazla zorlamayın, sadece tasarımı ve kullanım amaçlarına uygun olarak kullanın.
- Isı tabancasını her zaman dik tutun veya birlikte verilen ayaklıkla asın.
- Isı tabancasını asla nemli veya çok ıslak yerlerde kullanmayın (örnek: banyo, sauna vs.).
- Isı tabancasını asla yağmurda veya çok nemli günlerde kullanmayın.
- Sıcak hava nozülünün iç kısmına asla bir şey sokmayın.
- Isı tabancasını saklamadan önce iyice soğumasını bekleyin.
- Isı tabancasını her zaman çocukların ulaşamayacağı emniyetli bir yerde saklayın. Bu ürün bir oyuncak değildir.
- Ani bir voltaj yükselmesi, voltaj dalgalanmalarına neden olur ve bu durum aynı güç hattındaki diğer elektronik ürünlere zarar verebilir. Voltaj dalgalanmalarını en aza indirmek için ısı tabancasını 0,063 + j0,039 ohm'a eşit veya bu değerden daha düşük iç dirence sahip olan bir güç kaynağına bağlayın. Daha fazla bilgi almak için elektrik gücü tedarikçiniz ile iletişime geçin.
- Ürün dikkatli kullanılmazsa yangın çıkabilir; bu nedenle:
 - Yanıcı maddelerin bulunduğu ortamlarda ürünü kullanırken çok dikkatli olun;
 - Aynı noktaya uzun süre uygulama yapmayın;
 - Patlayıcı ortamlarda kullanmayın;
 - Görüş alanınızın dışında kalan yanıcı malzemelere de ısı iletilebileceğini unutmayın;
 - Kullandıktan sonra ürünü ayaklığına yerleştirin ve kaldırmadan önce soğumasını bekleyin;
 - Açıkken ürünün başından asla ayrılmayın.
- Isı tabancasının kullanılacağı alanı kontrol edin. Tavanların, zeminlerin ve asma tavanların arkasında yüksek yanıcılığa sahip malzemeler mevcut olabilir. Isı tabancasını kullanmadan önce bunları mutlaka kontrol edin.
- Çalışma alanını temiz ve düzenli tutun.
- Çalışma alanını iyi ışıklandırın.
- Çocukları ve çevredekileri çalışma alanından, ısı tabancasından ve uzatma kablolarından uzak tutun.
- Elektrik çarpması riskini azaltmak amacıyla, topraklanmış yüzeylerle temas etmemek için uygun güvenlik ayakkabılarını giyin.

- Isı tabancasını taşımak için ya da fişi çıkarmak için elektrik kablosundan çekmeyin.
- Sadece uygun tipte uzatma kabloları kullanın.
- Isı tabancasını açık alanda kullanırken sadece açık alanda kullanıma uygun bir uzatma kablosu kullanın.
- Küçük ya da şekilsiz cisimler üzerinde çalışırken bu cismi bir mengene ya da kelepçeyle sabitleyin.
- Fişini takmadan önce aletin açma/kapama düğmesinin kapalı konumda olduğundan emin olun.
- Kullanmadığınız zamanlarda ısı tabancasını fişten çekin. Isı tabancasının kazayla çalışmamasını sağlayın. Kullanım sırasında ısı tabancası durursa elektrik fişini çekin ve yetkili bir serviste bakım uygulatın.

⚠ UYARI

Bu ve bunun gibi aletlerle çalışırken her zaman dikkatli olun ve sadece işe konsantre olun. Uyku hali bastırabileceğinizden çok yorgunken veya ilaç almışken bu aleti kullanmayın.

NOT: Isı tabancası, nozül ısıtılan yüzeye çok fazla yaklaştığı zaman ısıtma bobinini devre dışı bırakan bir ısı koruma sistemiyle donatılmıştır. Bobin soğuduktan sonra fan çalışmaya devam eder, ısıtma bobini otomatik olarak devre dışı kalır.

- Isı tabancasını solventlerle kullanmayın.
- Kullandıktan sonra, nozül ve kazıyıcılar üzerinde kalan boyayı ve cilayı temizleyin. Bu, ateş alabilir.
- Her zaman iyi havalandırılmış yerlerde çalışın. Kurşun bazı boyaların kalıntıları ve artıkları son derece zehirlidir.

KULLANIM AMACI

Bu ürünü aşağıda listelenen amaçlar için kullanabilirsiniz:

- Sıcak geçme uygulamaları
- Plastik boruların bükülmesi
- Donmuş boruların çözülmesi
- Yumuşatıcı yapıstırıcılar
- Yumuşak lehimleme
- Boya uygulama

⚠ DİKKAT

Isı tabancasını plastik filmle korunan boruların ısıtılması için kullanmayın.

BAKIM

- Hava girişini ve sıcak hava nozüllerini temiz ve tozsuz tutun.
- Isı tabancasını temizlemek için sadece nemli bir bez ve sıradan ev temizleyicilerini kullanın.
- Sıcak hava tabancasını temizlemek için beyaz ispirto,



tiner, benzin vb. diğer kimyasallar kullanmayın.

- Isı tabancasının kablosunu düzenli olarak kontrol edin.
- Elektrik kablosu hasar görmüşse tehlikeyi önlemek için sadece üretici veya yetkili bir servis merkezi tarafından değiştirilmelidir.
- Gözetiminiz olmadan çocukların temizleme ve kullanıcı bakımı işlemlerini yapmasına izin vermeyin.

ÇEVRENİN KORUNMASI



Ham maddeleri çöp olarak atmak yerine geri dönüştürün. Çevreyi korumak için, alet, aksesuarlar ve ambalajlar tasnif edilmelidir.

SEMBOL



Güvenlik Uyarısı

V

Volt

Hz

Hertz

~

Alternatif akım

W

Watt

min⁻¹

Saniyede devir veya hareket sayısı



CE Uygunluğu



Teknik yönetmeliklere uyum



Sınıf II ekipmanı, çift yalıtımlı



Ürünü çalıştırmadan önce, lütfen aşağıdaki talimatları dikkatlice okuyun.



Koruyucu kulaklık kullanın



Koruyucu gözlük kullanın



Atık elektrikli ürünler evsel atıklarla birlikte atılmamalıdır. Tesis bulunuyorsa lütfen geri dönüşüme verin. Geri dönüşümle ilgili tavsiye için Yerel Makamlarla veya bayi ile irtibat kurun.



Türkçe

EN

FR

DE

ES

IT

NL

PT

DA

SV

FI

NO

RU

PL

CS

HU

RO

LV

LT

ET

HR

SL

SK

EL

TR





EHG2000

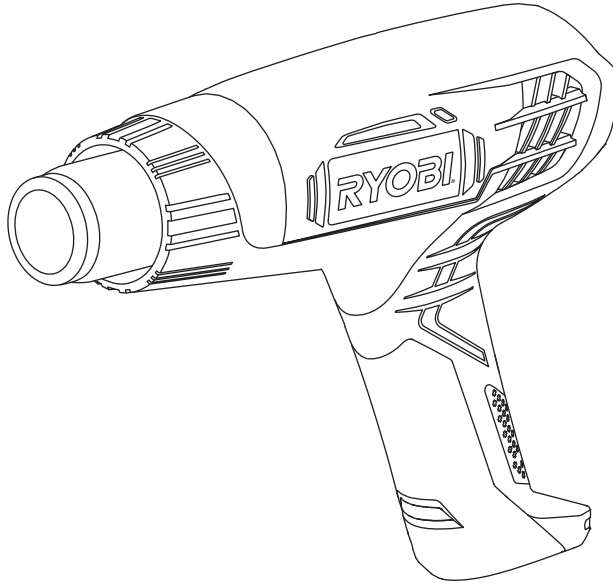

x 1

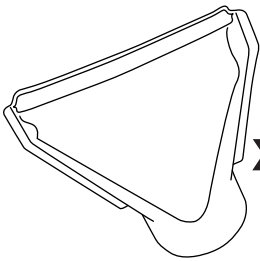

x 1

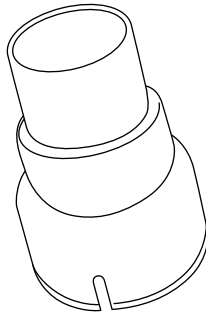

x 1

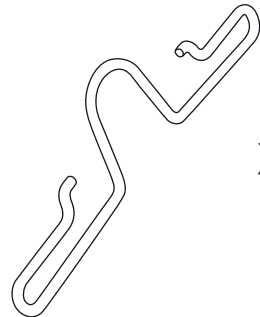

x 1



EHG2000LCD

EHG2020LCD

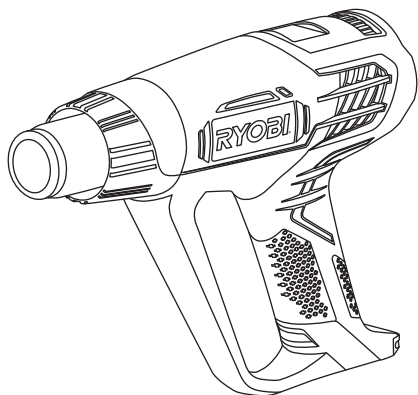

x 1

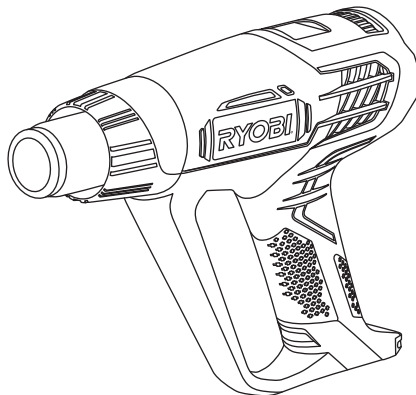

x 1

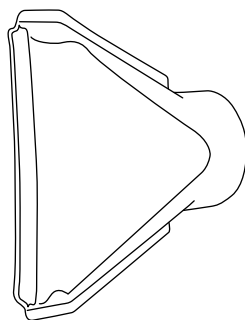

x 1

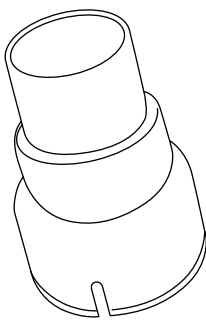

x 1

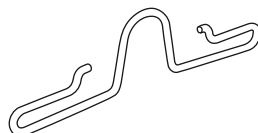

x 1

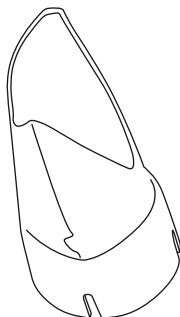

x 1

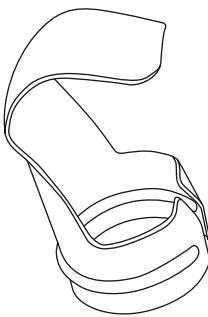

x 1

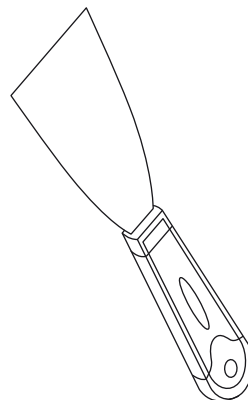

x 1





1

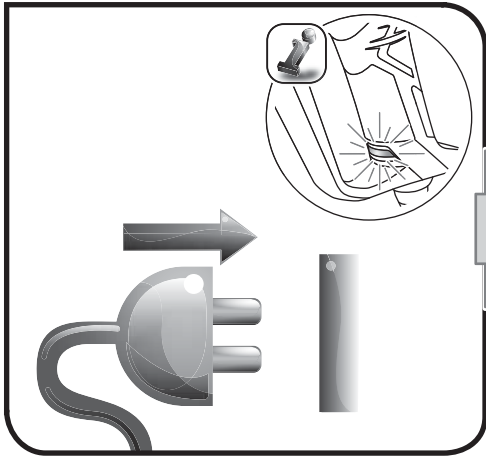

2

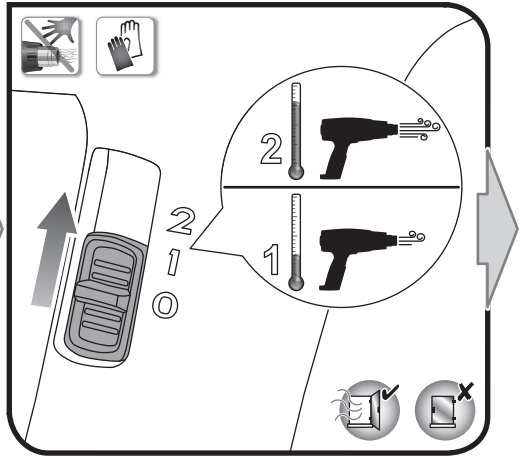

3

 EHG2000LCD	 EHG2020LCD		 50°C - 200°C	 400°C - 500°C
			 250°C - 400°C	 500°C - 600°C
			 300°C - 400°C	 600°C - 650°C
			 400°C - 500°C	 600°C - 650°C
			 50°C - 200°C	 400°C - 500°C
			 250°C - 400°C	 500°C - 600°C

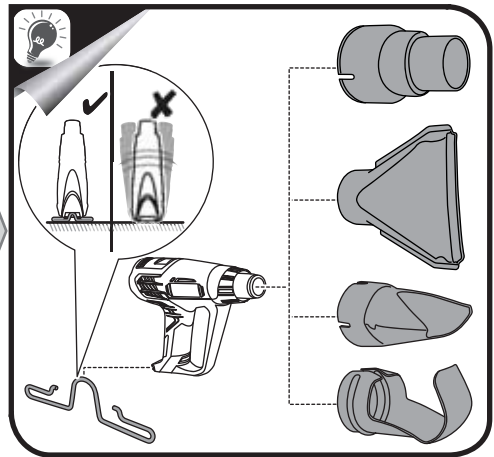
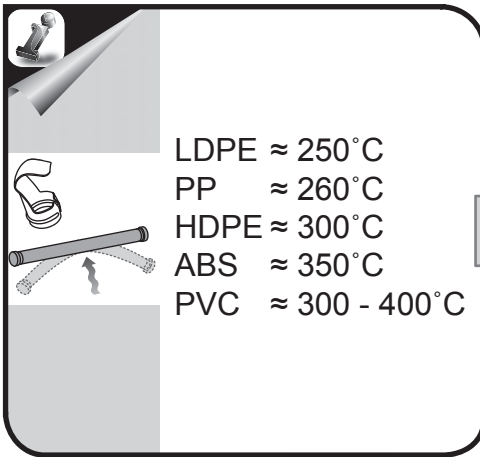
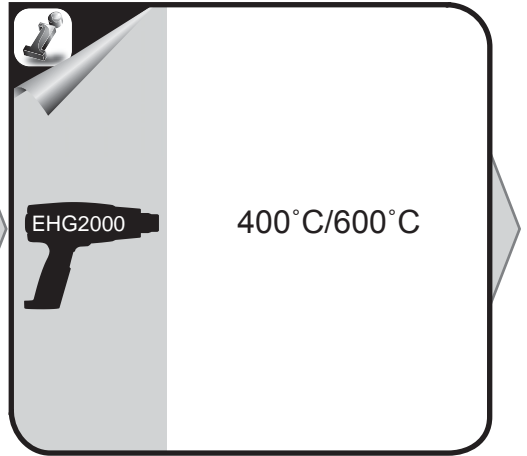
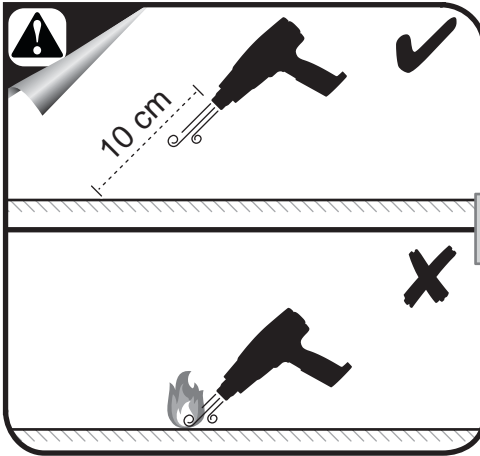

English	Français	Deutsch	Español	Italiano	Nederlands
Product specifications	Caractéristiques de l'appareil	Produkt-Spezifikationen	Especificaciones del producto	Specifiche prodotto	Productspecificaties
Voltage	Tension	Spannung	Tensión	Voltaggio	Spanning
Rating	Puissance	Leistung	Clasificación	Rating	Waarde
Frequency	Fréquence	Frequenz	Frecuencia	Frequenza	Frequentie
Air flow	Débit d'air	Luftdurchsatz	Flujo de aire	Flusso d'aria	Luchtdebiet
Temperature: - EHG2000 - EHG2000LCD / EHG2020LCD	Température: - EHG2000 - EHG2000LCD / EHG2020LCD	Temperatur: - EHG2000 - EHG2000LCD / EHG2020LCD	Temperatura: - EHG2000 - EHG2000LCD / EHG2020LCD	Temperatura: - EHG2000 - EHG2000LCD / EHG2020LCD	Temperatuur: - EHG2000 - EHG2000LCD / EHG2020LCD
Variable temperature adjust: - EHG2000 - EHG2000LCD / EHG2020LCD	Réglage de la température: - EHG2000 - EHG2000LCD / EHG2020LCD	Einstellung der Temperatur: - EHG2000 - EHG2000LCD / EHG2020LCD	Ajuste de temperatura variable: - EHG2000 - EHG2000LCD / EHG2020LCD	Regolazione temperatura variabile: - EHG2000 - EHG2000LCD / EHG2020LCD	Variabele temperatuursafstelling: - EHG2000 - EHG2000LCD / EHG2020LCD
LCD temperature indicator: - EHG2000 - EHG2000LCD / EHG2020LCD	Affichage de la température sur LCD: - EHG2000 - EHG2000LCD / EHG2020LCD	LCD Temperaturanzeige: - EHG2000 - EHG2000LCD / EHG2020LCD	Indicador de temperatura LCD: - EHG2000 - EHG2000LCD / EHG2020LCD	Indicatore temperatura LCD: - EHG2000 - EHG2000LCD / EHG2020LCD	LCD-temperatuurindicator: - EHG2000 - EHG2000LCD / EHG2020LCD

Polski	Čeština	Magyar	Română	Latviski	Lietuviškai
Parametry techniczne	Technické údaje produktu	Termék műszaki adatai	Specificațiile produsului	Produkta specifikācijas	Gaminio techninės savybės
Napięcie	Elektrické napětí	Feszültség	Tensiune	Spriegums	Ītampa
Parametry znamionowe	Jmenovitý výkon	Besorolás	Valoare nominală	Jauda	Gaīa:
Częstotliwość	Frekvence	Frekvencia	Frecvență	Frekvence	Dažnis
Wydatek powietrza	Proud vzduchu	Légáram	Debit de aer	Gaisa plūsmā	Oro srautas
Temperatura: - EHG2000 - EHG2000LCD / EHG2020LCD	Teplota: - EHG2000 - EHG2000LCD / EHG2020LCD	Hőmérséklet: - EHG2000 - EHG2000LCD / EHG2020LCD	Temperatură: - EHG2000 - EHG2000LCD / EHG2020LCD	Temperatūra: - EHG2000 - EHG2000LCD / EHG2020LCD	Temperatūra: - EHG2000 - EHG2000LCD / EHG2020LCD
Plynná regulacja temperatury: - EHG2000 - EHG2000LCD / EHG2020LCD	Variabilní nastavení teploty: - EHG2000 - EHG2000LCD / EHG2020LCD	Hőmérséklet-beállítás: - EHG2000 - EHG2000LCD / EHG2020LCD	Reglare temperatură variabilă: - EHG2000 - EHG2000LCD / EHG2020LCD	Temperatūras regulēšana: - EHG2000 - EHG2000LCD / EHG2020LCD	Kintamos temperatūros valdiklis: - EHG2000 - EHG2000LCD / EHG2020LCD
Wskaźnik LCD temperatury: - EHG2000 - EHG2000LCD / EHG2020LCD	LCD ukazatel teploty: - EHG2000 - EHG2000LCD / EHG2020LCD	LCD hőmérséklet-kijelző: - EHG2000 - EHG2000LCD / EHG2020LCD	Indicator temperatură LCD: - EHG2000 - EHG2000LCD / EHG2020LCD	LCD temperatūras indikatoris: - EHG2000 - EHG2000LCD / EHG2020LCD	LCD temperatūras indikatorius: - EHG2000 - EHG2000LCD / EHG2020LCD



Português	Dansk	Svenska	Suomi	Norsk	Русский	
Especificações do produto	Produktspecifikationer	Produktspecifikationer	Tuotteen tekniset tiedot	Produktspesifikasjoner	Характеристики изделия	
Voltagem	Spænding	Spänning	Jännite	Spenning	Напряжение	230 V - 240 V ~
Classificação	Normering	Rating	Luokitus	Belastning	Мощность	2000W
Frequência	Frekvens	Frekvens	Taajuus	Frekvens	Частота	50 Hz
Fluxo de ar	Luftstrøm	Luftflöde	Ilmavirta	Luftstrøm	Воздушный поток	250 or 500 l/min
Temperatura: - EHG2000 - EHG2000LCD / EHG2020LCD	Temperatur: - EHG2000 - EHG2000LCD / EHG2020LCD	Temperatur: - EHG2000 - EHG2000LCD / EHG2020LCD	Lämpötila: - EHG2000 - EHG2000LCD / EHG2020LCD	Temperatur: - EHG2000 - EHG2000LCD / EHG2020LCD	Температура: - EHG2000 - EHG2000LCD / EHG2020LCD	400/600°C 50 - 650°C
Ajuste de temperatura variável: - EHG2000 - EHG2000LCD / EHG2020LCD	Variabel temperaturindstilling: - EHG2000 - EHG2000LCD / EHG2020LCD	Variabel temperaturinställning: - EHG2000 - EHG2000LCD / EHG2020LCD	Saadettava lämpötila: - EHG2000 - EHG2000LCD / EHG2020LCD	Justering av temperatur: - EHG2000 - EHG2000LCD / EHG2020LCD	Регулировка под различную температуру: - EHG2000 - EHG2000LCD / EHG2020LCD	x ✓
LCD indicador de temperatura: - EHG2000 - EHG2000LCD / EHG2020LCD	LCD-temperaturindikator: - EHG2000 - EHG2000LCD / EHG2020LCD	LCD Temperaturvisare: - EHG2000 - EHG2000LCD / EHG2020LCD	LCD-lämpötilailmaisin: - EHG2000 - EHG2000LCD / EHG2020LCD	LCD temperaturindikator: - EHG2000 - EHG2000LCD / EHG2020LCD	Индикатор температуры: - EHG2000 - EHG2000LCD / EHG2020LCD	x ✓



Eesti	Hrvatski	Slovensko	Slovenčina	Ελληνικά	Türkçe	
Toote tehnilised andmed	Specifikacije proizvoda	Specifikacije izdelka	Špecifikácie produktu	Προδιαγραφές Προϊόντος	Ürün Özellikleri	
Pinge	Napon	Napetost	Napätie	Τάση	Gerilim	230 V - 240 V ~
Nimiamdmed	Omjer	Ocenjene vrednosti	Menovité hodnoty	Βαθμολόγηση	Güç	2000W
Sagedus	Frekvencija	Frekvenca	Frekvencia	Συχνότητα	Frekans	50 Hz
Õhuvool	Protok zraka	Pretok zraka	Prietok vzduchu	Ροή αέρα	Hava akışı	250 or 500 l/min
Temperatuur: - EHG2000 - EHG2000LCD / EHG2020LCD	Temperatura: - EHG2000 - EHG2000LCD / EHG2020LCD	Temperatura: - EHG2000 - EHG2000LCD / EHG2020LCD	Teplota: - EHG2000 - EHG2000LCD / EHG2020LCD	Θερμοκρασία: - EHG2000 - EHG2000LCD / EHG2020LCD	Sıcaklık: - EHG2000 - EHG2000LCD / EHG2020LCD	400/600°C 50 - 650°C
Temperatuuri reguleerimine: - EHG2000 - EHG2000LCD / EHG2020LCD	Podesite varijabilnu temperaturu: - EHG2000 - EHG2000LCD / EHG2020LCD	Nastavitev varib. temperature: - EHG2000 - EHG2000LCD / EHG2020LCD	Premenlivé nastavenie teploty: - EHG2000 - EHG2000LCD / EHG2020LCD	Ρύθμιση μεταβλητής θερμοκρασίας: - EHG2000 - EHG2000LCD / EHG2020LCD	Değişken sıcaklık ayarı: - EHG2000 - EHG2000LCD / EHG2020LCD	x ✓
Temperatuuri LCD-näidik: - EHG2000 - EHG2000LCD / EHG2020LCD	LCD pokazatelj temperature: - EHG2000 - EHG2000LCD / EHG2020LCD	LCD-indikator temperature: - EHG2000 - EHG2000LCD / EHG2020LCD	Teplný indikátor LCD: - EHG2000 - EHG2000LCD / EHG2020LCD	LCD ένδειξης θερμοκρασίας: - EHG2000 - EHG2000LCD / EHG2020LCD	LCD sıcaklık göstergisi: - EHG2000 - EHG2000LCD / EHG2020LCD	x ✓





EN GARANTÉE

In addition to any statutory rights resulting from the purchase, this product is covered by a guarantee as stated below.

- The guarantee period is 24 months for consumers and commences on the date when the product was purchased. This date has to be documented by an invoice or other proof of purchase. The product is designed and dedicated to consumer and private use only. So there is no guarantee provided in case of professional or commercial use.
- There is, in some cases (i.e. promotion, range of tools), a possibility to extend the warranty period over the period described above using the registration on the www.ryobitools.eu website. The eligibility of the tool is clearly displayed in stores and/or on packaging. The end user needs to register his/her newly-acquired tools online within 8 days the date of purchase. The end user may register for the extended warranty in his country of residence if listed on the online registration form where this option is valid. Furthermore, end users must give their consent to the storage of the data which are required to enter online and they have to accept the terms and conditions. The registration confirmation receipt, which is sent out by e-mail, and the original invoice showing the date of purchase will serve as proof of the extended warranty. Your statutory rights remain unaffected.
- The guarantee covers all defects of the product during the warranty period due to defaults in workmanship or material at the purchase date. The guarantee is limited to repair and/or replacement and does not include any other obligations including but not limited to incidental or consequential damages. The warranty is not valid if the product has been misused, used contrary to the instruction manual, or being incorrectly connected. This guarantee does not apply to:
 - any damage to the product that is the result of improper maintenance
 - any product that has been altered or modified
 - any product where original identification (trade mark, serial number) markings have been defaced, altered or removed
 - any damage caused by non-observance of the instruction manual
 - any non CE product
 - any product which has been attempted to be repaired by a non-qualified professional or without prior authorization by Techtronic Industries
 - any product connected to improper power supply (amps, voltage, frequency)
 - any damage caused by external influences (chemical, physical, shocks) or foreign substances
 - normal wear and tear of spare parts
 - inappropriate use, overloading of the tool
 - use of non-approved accessories or parts
 - carburettor after 6 months, carburettor adjustments after 6 months
 - power tool accessories provided with tool or purchased separately. Such exclusions include but is not limited to screw driver bits, drill bits, abrasive discs, sand paper and blades, lateral guide
 - components (parts and accessories) subject to natural wear and tear, including but not limited to carbon brushes, chuck, power cord, auxiliary handle, sanding plate, dust bag, dust exhaust tube
- For servicing, the product must be sent or presented to an RYOBI authorized service station listed for each country in the following list of service station addresses. In some countries your local RYOBI dealer undertakes to send the product to the RYOBI service organisation. When sending a product to an RYOBI service station, the product should be safely packed without any dangerous contents such as petrol, marked with sender's address and accompanied by a short description of the fault.
- A repair/replacement under this guarantee is free of charge. It does not constitute an extension or a new start of the guarantee period. Exchanged parts or tools become our property. In some countries delivery charges or postage will have to be paid by the sender.
- This guarantee is valid in the European Community, Switzerland, Iceland, Norway, Liechtenstein, Turkey and Russia. Outside these areas, please contact your authorized RYOBI dealer to determine if another warranty applies.

AUTHORISED SERVICE CENTRE

To find an authorised service centre near you, visit <http://uk.ryobitools.eu/service-agents-ryobi.htm>.

FR GARANTIE

En plus des droits statutaires liés à l'achat, ce produit est couvert par une garantie telle que décrite ci-dessous.

- La durée de la garantie accordée au consommateur est de 24 mois à partir de la date d'achat. Cette date doit être authentifiée par une facture ou tout autre preuve d'achat. Le produit a été conçu en vue d'une utilisation strictement privée. Aucune garantie ne s'applique donc en cas d'utilisation professionnelle ou commerciale.
- Il existe, dans certains cas (par exemple promotion, gamme d'outils), une possibilité d'étendre la période de garantie au-delà de la période précédemment décrite en utilisant le formulaire d'enregistrement présent sur le site Internet www.ryobitools.eu. L'éligibilité d'un outil est clairement affichée dans les points de vente et/ou sur l'emballage. L'utilisateur final doit enregistrer son/ses outil(s) nouvellement acheté(s) en ligne dans les 8 jours qui suivent la date d'achat. L'utilisateur a la possibilité de s'enregistrer pour l'extension de garantie dans son pays de résidence si celui-ci est listé dans le formulaire d'enregistrement en ligne où cette option est valide. L'utilisateur final doit donner son consentement pour l'enregistrement des données requises pour accéder au site et doit accepter les termes et conditions. La confirmation d'enregistrement, envoyée par courrier électronique, ainsi que la facture originale mentionnant la date d'achat serviront de preuve de l'extension de garantie. Vos droits statutaires restent inchangés.
- La garantie couvre les défauts des pièces et de main d'oeuvre du produit pendant la période de garantie à partir de la date d'achat. La garantie n'inclut aucune autre obligation, tel que, mais sans s'y limiter, les dommages accessoires ou indirects. La garantie est non valable en cas de mauvaise utilisation du produit, d'utilisation contraire aux instructions du mode d'emploi, ou en cas de branchement incorrect. Cette garantie ne s'applique pas pour :
 - tout dommage au produit résultant d'un mauvais entretien
 - tout produit ayant été altéré ou modifié
 - tout produit dont les marquages originaux d'identification (marque, numéro de série) ont été dégradés, altérés ou retirés
 - tout dommage causé par le non-respect des instructions du mode d'emploi
 - tout produit non CE
 - tout produit ayant subi une tentative de réparation par du personnel non qualifié ou sans autorisation préalable de Techtronic Industries
 - tout produit raccordé à une alimentation secteur non conforme (ampérage, voltage, fréquence)
 - tout dommage causé par des influences extérieures (chimiques, physiques, chocs) ou par des substances étrangères
 - l'usure normale des pièces consommables
 - une utilisation inappropriée, une surcharge de l'outil
 - l'utilisation de pièces ou accessoires non agréés
 - carburateurs après de plus de 6 mois, réglages du carburateur après 6 mois
 - accessoires d'outil à moteur fournis avec l'outil ou achetés séparément. De telles exclusions incluent de façon non exhaustive les embouts de vissage, les forets, les disques de ponçage, le papier de verre et les lames, les guides latéraux
 - composants (pièces et accessoires) sujets à une usure naturelle, incluant de façon non exhaustive les charbons, les mandrins, les câbles secteur, les poignées auxiliaires, les semelles de ponçage, les sacs à poussières, les tubes d'extraction de la poussière
- Si le produit doit être réparé, envoyez-le à un service après-vente agréé RYOBI dont vous trouverez ci-dessous la liste pour chaque pays. Dans certains pays, votre revendeur RYOBI se chargera d'envoyer le produit à un centre de réparation RYOBI. Lorsque vous envoyez un produit à un service après-vente RYOBI, celui-ci doit être correctement emballé, sans contenir aucun produit dangereux tel que de l'essence, et vous devez indiquer votre adresse ainsi qu'une courte description du problème.
- Une réparation / un remplacement sous garantie est gratuit(e). Ceci ne constituera pas une extension de garantie ni un nouveau départ de la période de garantie. Les pièces ou les outils remplacés deviennent notre propriété. Dans certains pays, les frais de port devront être assumés par l'expéditeur.
- Cette garantie est valable au sein de l'Europe, de la Suisse, de l'Islande, de la Norvège, du Liechtenstein, de la Turquie, de la Russie. En dehors de ces zones, veuillez contacter votre distributeur agréé RYOBI pour déterminer si une autre garantie s'applique.

SERVICE APRÈS-VENTE AGRÉÉ

Pour trouver le service après-vente agréé le plus proche, rendez-vous sur <http://uk.ryobitools.eu/service-agents-ryobi.htm>.



DE GARANTIE

Zusätzlich zu den aufgrund des Kaufs entstehenden gesetzlichen Rechten, ist dieses Produkt von der unten aufgeführten Garantie abgedeckt.

1. Die Garantiezeit für Endverbraucher beträgt 24 Monate für und beginnt ab dem Kaufdatum des Produktes. Dieses Datum muss durch eine Rechnung oder einen anderen Kaufbeleg dokumentiert sein. Das Produkt ist ausschließlich für den Privatgebrauch entwickelt und bestimmt. Deshalb wird keine Garantie im Fall von professionellem oder kommerziellem Einsatz angeboten.
2. In einigen Fällen (z.B. Promotion, auf eine bestimmte Produktpalette oder auf bestimmte Produkte begrenzt) besteht die Möglichkeit die Garantiezeit über den oben genannten Zeitraum, durch Registrierung auf der Webseite www.ryobitools.eu, zu verlängern. Der verlängerte Garantieanspruch für ein bestimmtes Produkt wird deutlich in den Geschäften und/oder auf der Verpackung des Produktes gezeigt. Der Endverbraucher muss seine neu gekauften Produkte innerhalb von 8 Tagen ab Kaufdatum registrieren. Der Endverbraucher kann sich für die erweiterte Garantie im Land seines permanenten Wohnsitzes registrieren, wenn diese Möglichkeit in dem Online-Formular gegeben ist. Des weiteren müssen die Endverbraucher ihr Einverständnis zur Speicherung der online angegebenen Daten geben und die Geschäftsbedingungen annehmen. Die per E-Mail verschickte Bestätigung der Registrierung und die Originalrechnung mit Kaufdatum dienen als Nachweis für die verlängerte Garantie. Ihre gesetzlichen Rechte bleiben unangetastet.
3. Die Garantie deckt während der Garantiezeit ab Kaufdatum alle Produktmängel aufgrund von Material- oder Herstellungsmängeln ab. Diese Garantie ist auf Reparatur und/oder Ersatz beschränkt und enthält keine weitere Verpflichtungen einschließlich aber nicht beschränkt auf beiläufige oder resultierende Schäden. Die Garantie ist nicht gültig, wenn das Produkt missbräuchlich oder entgegen der Bedienungsanleitung benutzt, oder falsch angeschlossen wurde. Diese Garantie gilt nicht für:
 - Jegliche Schäden die an dem Produkt aufgrund falscher Wartung entstehen.
 - Jedes Produkt das verändert oder modifiziert wurde.
 - Jedes Produkt an dem die originale Identifizierung (Markenzeichen, Seriennummer) verunstaltet, verändert oder entfernt wurden.
 - Jede Beschädigung die durch Nichtbeachtung der Bedienungsanleitung verursacht wurde.
 - Jedes Produkt ohne CE Zeichen.
 - Jedes Produkt das von einer unqualifizierten Person oder ohne vorherige Genehmigung von Technronic Industries versucht wurde zu reparieren.
 - Jedes Produkt das an eine falsche Stromversorgung (Ampere, Spannung, Frequenz) angeschlossen wurde.
 - Jede Beschädigung die von äußeren Einflüssen (chemisch, physisch, Stöße) oder fremden Substanzen verursacht wurde.
 - Normaler Verschleiß und Abnutzung von Ersatzteilen.
 - Zweckwidrige Benutzung, Überlastung des Werkzeugs.
 - Benutzung von nicht zugelassenem Zubehör oder Teilen.
 - Den Vergaser nach 6 Monaten, die Vergasereinstellung nach 6 Monaten.
 - Mit dem Werkzeug gelieferte oder separat erhältliches Zubehör. Diese Ausnahmen sind einschließlich aber nicht beschränkt auf Schraubeinsätze, Bohrer, Schleifscheiben, Sandpapier und Klingen, seitliche Führungen.
 - Komponenten (Teile und Zubehör) die normalem Verschleiß unterliegen, einschließlich aber nicht beschränkt auf Kohlebürsten, Spannfüter, Netzkabel, Zusatzhandgriffe, Schleifplatten, Staubbeutel, Staubabzugschläuche
4. Zur Wartung muss das Produkt eingeschickt werden oder einem für jedes Land in der folgenden Liste aufgeführten autorisierten RYOBI Kundendienst gebracht werden. In einigen Ländern schickt Ihr örtlicher RYOBI Händler das Produkt an den RYOBI Kundendienst. Wenn ein Produkt an den RYOBI Kundendienst geschickt wird, sollte es sicher verpackt werden, ohne gefährlichen Inhalt, wie Treibstoff, mit der Absenderadresse versehen sein und eine kurze Beschreibung des Fehlers enthalten.
5. Reparatur/Ersatz unter dieser Garantie sind kostenfrei. Das stellt keine Verlängerung oder Neustart der Garantiezeit dar. Ausgewechselte Teile oder Werkzeuge treten in unseren Besitz über. In einigen Ländern müssen Lieferkosten oder Postgebühren von dem Absender getragen werden.
6. Diese Garantie gilt in der Europäischen Gemeinschaft, Schweiz, Island, Norwegen, Liechtenstein, Türkei und Russland. Bitte kontaktieren Sie Ihren autorisierten RYOBI-Händler, um herauszufinden ob eine andere Gewährleistung außerhalb dieser Gebiete gültig ist.

AUTORISIERTER KUNDENDIENST

Besuchen Sie <http://uk.ryobitools.eu/service-agents-ryobi.htm>, um einen autorisierten Kundendienst in Ihrer Nähe zu finden.

ES GARANTÍA

Además de cualquier derecho estatutario derivado de la compra, este producto está cubierto con la siguiente garantía.

1. El periodo de garantía es de 24 meses para los consumidores y comienza a partir de la fecha de compra del producto. Esta fecha debe demostrarse con una factura u otra prueba de compra. El producto está diseñado y destinado al consumidor y únicamente para uso privado. Por tanto, no se ofrece ninguna garantía en caso de uso profesional o comercial.
2. En algunos casos (como promociones o un conjunto de herramientas) existe la posibilidad de ampliar el periodo de garantía hasta el periodo descrito anteriormente mediante el registro en el sitio web www.ryobitools.eu. La elegibilidad de la herramienta se muestra claramente en las tiendas o en el embalaje. El usuario final debe registrar sus herramientas recién adquiridas en línea en los 8 días siguientes a la fecha de compra. El usuario final podrá registrarse para ampliar la garantía en su país de residencia si éste aparece en el formulario de registro en línea en que esta opción es válida. Además, los usuarios finales deben dar su consentimiento para que se guarden los datos que se solicitan para entrar en línea y aceptar los términos y condiciones. El recibo de la confirmación de registro, que se enviará por correo electrónico, y la factura original que muestre la fecha de compra servirán como prueba de la ampliación de la garantía. Sus derechos estatutarios permanecerán intactos.
3. La garantía cubre, durante el periodo de garantía, todos los defectos del producto que se deban a fallos de la mano de obra o a fallos del material en la fecha de compra. La garantía tiene un límite de reparación o sustitución y no incluye ninguna otra obligación se deba a, aunque sin limitarse a ello, daños accidentales o incidentales. La garantía no es válida si se ha hecho un uso inadecuado del producto, si no se ha usado siguiendo el manual de instrucciones o si se ha conectado incorrectamente. Esta garantía no se aplica a:
 - cualquier daño del producto derivado de un mantenimiento inadecuado
 - cualquier producto que haya sido alterado o modificado
 - cualquier producto en el que las marcas de identificación originales (marca comercial, número de serie) hayan sido borradas, modificadas o eliminadas
 - cualquier daño causado por el incumplimiento del manual de instrucciones
 - cualquier producto que no sea CE
 - cualquier producto que haya intentado reparar un profesional no cualificado o sin una autorización previa de Technronic Industries
 - cualquier producto conectado a un suministro eléctrico inadecuado (amperios, tensión, frecuencia)
 - cualquier daño causado por influencias externas (de productos químicos, daños físicos, descarga eléctrica) o sustancias extrañas
 - desgaste o rotura normal de las piezas de repuesto
 - uso inadecuado, sobrecarga de la herramienta
 - uso de accesorios o piezas no homologados
 - carburador después de 6 meses, ajustes del carburador después de 6 meses
 - accesorios de las herramientas eléctricas suministrados con la herramienta o adquiridos por separado. Dichas exclusiones incluyen, aunque sin limitarse a ello, puntas de destornilladores, brocas, discos abrasivos, lijas de papel y cuchillas, guía lateral
 - componentes (piezas y accesorios) sujetos a desgaste y rotura natural, incluyendo, pero sin limitarse a ellos, escobillas de carbón, portabrocas, cable de alimentación, mango auxiliar, bolsa para el polvo, tubo de salida del polvo
4. Para el servicio, el producto debe enviarse o entregarse en un punto de servicio técnico autorizado RYOBI enumerado para cada país en la siguiente lista de direcciones de servicio técnico. En algunos países su distribuidor local RYOBI se encarga de enviar el producto a la organización del servicio de RYOBI. Al enviar un producto a un punto de servicio técnico RYOBI, el producto debe embalarse de forma segura sin que contenga ninguna sustancia peligrosa como petróleo, debe llevar la dirección del remitente e ir acompañado de una breve descripción del fallo.
5. Una reparación/sustitución dentro de esta garantía se realiza de forma gratuita. No constituye una ampliación ni un reinicio del periodo de garantía. Las piezas o herramientas que se cambian pasan a ser de nuestra propiedad. En algunos países los gastos de envío o del franquicio deberá pagarlos el remitente.
6. Esta garantía es válida en la Comunidad Europea, Suiza, Islandia, Noruega, Liechtenstein, Turquía y Rusia. Fuera de estas zonas, póngase en contacto con su distribuidor autorizado RYOBI para determinar si se aplica otra garantía.

SERVICIO TÉCNICO AUTORIZADO

Para encontrar el servicio técnico autorizado más cercano, visite <http://uk.ryobitools.eu/service-agents-ryobi.htm>.



IT GARANZIA

Oltre ai legittimi diritti derivanti dall'acquisto del prodotto, quest'ultimo è coperto da garanzia come indicato nei seguenti punti.

1. Il periodo di garanzia per il consumatore è di 24 mesi ed ha inizio dalla data in cui il prodotto è stato acquistato. Questa data deve essere documentata da una ricevuta o da altra prova d'acquisto. Il prodotto è stato disegnato e progettato solo per l'utilizzo privato del consumatore. La garanzia viene invalidata in caso di utilizzo professionale o commerciale.
2. In alcuni casi (per esempio promozioni e gamme di prodotti) esiste la possibilità di estendere il periodo di garanzia oltre il periodo indicato sopra registrandosi sul sito web www.ryobitools.eu. L' idoneità del prodotto a rievare tale estensione viene indicata chiaramente nei punti vendita e/o sull'imballo. L'utente finale deve registrare il suo prodotto appena acquistato online entro 8 giorni dalla data d'acquisto. L'utente finale può accedere all'offerta nel suo paese quando la stessa è valida e qualora si sia registrato online. Inoltre, gli utenti finali devono dare il proprio consenso all'archiviazione dei dati che si inseriscono online indicando che i termini e le condizioni sono stati accettati. La ricevuta della conferma della registrazione verrà inviata via email e la fattura originale indicante la data d'acquisto verrà utilizzata come prova della garanzia estesa. I diritti legittimi dell'utente rimarranno invariati.
3. La garanzia copre tutti i difetti di fabbricazione del prodotto durante il periodo di garanzia a causa di guasti di fabbricazione o di materiale alla data di acquisto. La garanzia è limitata alla riparazione e/o alla sostituzione e non include altri obblighi compreso ma non limitato a danni incidentali o consequenziali. La garanzia non è valida se il prodotto non è stato utilizzato come indicato nel manuale di istruzioni o se è stato collegato in maniera non corretta. La garanzia non si applica a:
 - qualsiasi danno al prodotto che sia il risultato di una scorretta manutenzione
 - qualsiasi prodotto che sia stato alterato o modificato
 - qualsiasi prodotto sul quale l'identificazione originale (marchio registrato, numero di serie) sia stata resa illeggibile, sia stata danneggiata o alterata
 - qualsiasi danno causato dalla non osservanza del manuale d'istruzioni
 - qualsiasi prodotto non contrassegnato con il marchio CE
 - qualsiasi prodotto che una persona non qualificata abbia tentato di riparare o che si è tentato di riparare senza l'autorizzazione delle Techntronisanc Industries
 - qualsiasi prodotto collegato a un'alimentazione non corretta (per amp, voltaggio, frequenza)
 - qualsiasi danno causato da agenti esterni (chimici, fisici o shock) o da sostanze estranee
 - normale usura di parti di ricambio
 - utilizzo non appropriato, sovraccaricamento di utensili
 - utilizzo non approvato di accessori o parti
 - carburatore dopo 6 mesi, regolazioni al carburatore dopo 6 mesi
 - elettrotensili forniti con l'utensile o separatamente. Tali esclusioni comprendono ma non sono limitate a punte per giraviti, punte per trapani, dischi abrasivi, carta vetrata e lame, guida laterale
 - componenti (parti e accessori) soggetti a naturale usura, compreso ma non limitatamente a spazzole al carbonio, mandrino, cavo dell'alimentazione, manico ausiliario, piastra di levigazione, sacchetto per la polvere, tubo di scarico polvere
4. Per servizi di manutenzione, il prodotto dovrà essere mandato o presentato presso un punto di servizio clienti autorizzato RYOBI indicato nella seguente lista. In alcune nazioni il rivenditore RYOBI si occuperà di inviare il prodotto al più vicino servizio clienti Ryobi. Quando si invia un prodotto a un servizio clienti RYOBI, il prodotto dovrà essere correttamente imballato senza eventuali contenuti pericolosi quali carburanti, e contrassegnato con l'indirizzo della persona che lo ha inviato e accompagnato da una breve descrizione del problema riscontrato.
5. Si garantisce una riparazione/sostituzione gratuita quando il prodotto è coperto da garanzia. Questa sostituzione o riparazione non costituisce una estensione o un nuovo inizio di un periodo di garanzia. Le parti o l'utensile cambiati sono di proprietà della ditta. In alcune nazioni i costi di consegna o invio dovranno essere pagati dalla persona che spedisce.
6. Questa garanzia è valida all'interno della Comunità Europea, in Svizzera, Islanda, Norvegia, Liechtenstein, Turchia e Russia. Al di fuori di queste aree, si prega di contattare il proprio gestore autorizzato RYOBI per determinare se si applica un'altra garanzia.

CENTRO SERVIZI AUTORIZZATO

Per individuare il più vicino centro servizi autorizzato, visitare il sito <http://uk.ryobitools.eu/service-agents-ryobi.htm>.

NL GARANTIE

Bovenop de statutaire rechten als gevolg van de aankoop, wordt dit product gedekt door een garantie, zoals deze hieronder wordt beschreven.

1. De garantieperiode bedraagt 24 maanden voor consumenten en begint vanaf de datum waarop het product werd aangekocht. Deze datum moet worden gedocumenteerd door een factuur of ander aankoopbewijs. Het product is uitsluitend ontworpen en bedoeld voor particuliere gebruikers. De garantie vervalt bij professioneel of commercieel gebruik.
2. In enkele gevallen (vb. promotie, gereedschapsaanbod) bestaat er een mogelijkheid om de garantieperiode te verlengen met dezelfde periode als deze hierboven beschreven met behulp van de registratie op de website www.ryobitools.eu. Of het product al of niet in aanmerking komt, is duidelijk aangegeven in winkels en/of de verpakking. De eindgebruiker dient zijn/haar nieuw werktuig binnen de 8 dagen na de aankoopdatum online registreren. De eindgebruiker kan zich aanmelden voor de uitgebreide garantie in zijn verblijfsland als dit op het online registratieformulier is opgenomen wanneer deze optie geldig is. Bovendien moet de eindgebruiker zijn toestemming geven om informatie te gebruiken die nodig is om toegang te krijgen tot de website en dient de algemene voorwaarden te accepteren. Het ontvangstbewijs van dit registratieformulier, dat via e-mail wordt verzonden, en de originele factuur die de aankoopdatum vermeldt dienen als bewijs van de uitgebreide garantie. Uw statutaire rechten blijven onveranderd.
3. De garantie dekt alle defecten van het product gedurende de garantieperiode als gevolg van fouten in het werk of materiaal op de aankoopdatum. De garantie is beperkt tot de reparatie en/of vervanging en omvat geen andere verplichtingen waaronder, maar niet beperkt tot, incidentele of gevolgschade. De garantie is niet geldig als het product werd misbruikt, in tegenspraak met de gebruiksaanwijzing werd gebruikt of foutief werd verbonden. Deze garantie geldt niet voor:
 - schade aan het product als gevolg van foutief onderhoud
 - als het product op enigerlei wijze werd gewijzigd
 - als originele markeringen ter identificatie (handelsmerk, serienummer) van het product werden verwijderd of gewijzigd
 - voor schade als gevolg van het niet in acht nemen van deze gebruiksaanwijzing
 - een niet-EC-product
 - een product, waaraan een niet-gekwalificeerde vakman reparaties uitvoerde of waaraan reparaties werden uitgevoerd zonder voorafgaande toestemming van Techntron Industries
 - een product dat werd aangesloten aan een foutieve krachtbron (amps, spanning, frequentie)
 - schade veroorzaakt door externe invloeden (chemische, fysieke schokken) of vreemde stoffen
 - normale slijtage van reserve-onderdelen
 - foutief gebruik, overbelasting van het werktuig
 - gebruik van niet-goedgekeurde accessoires of onderdelen
 - de carburator na 6 maanden, carburatorafstellingen na 6 maanden
 - gereedschapsaccessoires die met het werktuig worden meegeleverd of afzonderlijk worden aangekocht. Deze uitsluitingen omvatten, maar zijn niet beperkt tot schroevendraaiers, vormstiften, slijpschijven, schuurpapier en –bladen, laterale geleiders
 - componenten (onderdelen en accessoires) die onderhevig zijn aan natuurlijke slijtage met inbegrip van, maar niet beperkt tot, koolborstels, boorhouders, stroom snoeren, bijkomende handvatten, schuurplaten, stofzakken, stofuitlaatbuizen
4. Voor onderhoud moet het product naar een geautoriseerd RYOBI-onderhoudsstation worden gestuurd of gebracht. Een lijst met de adressen van deze stations per land is hier opgenomen. In bepaalde landen verzendt uw plaatselijke RYOBI-verdeler het product naar de RYOBI-onderhoudsorganisatie. Als een product naar een RYOBI-onderhoudsstation wordt gezonden, moet het product veilig zijn verpakt zonder gevaarlijke inhoud, zoals benzine, met aanduiding van het adres van de verzender en met inbegrip van een korte beschrijving van de fout.
5. Een reparatie/vervanging onder deze garantie is gratis. Dit heeft geen gevolgen voor de duur van deze garantie of betekent niet dat de garantie wordt verlengd of opnieuw begint. Vervangen onderdelen of werktuigen worden onder eigendom. In bepaalde landen moeten verzendings- of leveringskosten door de verzender worden betaald.
6. Deze garantie is geldig in de Europese Unie, Zwitserland, IJsland, Noorwegen, Liechtenstein, Turkije en Rusland. Buiten deze landen neemt u contact op met uw geautoriseerde RYOBI-verdeler om te bepalen of er een andere garantie geldig is.

GEAUTORISEERD ONDERHOUDSCENTRUM

Om een geautoriseerd onderhoudscentrum in uw buurt te vinden, surf u naar <http://uk.ryobitools.eu/service-agents-ryobi.htm>.



PT GARANTIA

Além de qualquer direito estatutário derivado da compra, este produto está coberto com a seguinte garantia.

1. O período de garantia é de 24 meses para os consumidores e começa a partir da data de compra do produto. Esta data deve ser comprovada com uma factura ou outra prova de compra. O produto foi desenhado e destinado ao consumidor e apenas para uso privado. Portanto, não se oferece qualquer garantia em caso de uso profissional ou comercial.
2. Em alguns casos (como promoções ou um conjunto de ferramentas) existe a possibilidade de ampliar o período de garantia até ao período descrito anteriormente através do registo no website www.ryobitools.eu. A elegibilidade da ferramenta mostra-se claramente nas lojas ou na embalagem. O utilizador final deve registar as suas ferramentas recém-adquiridas on-line nos 8 dias seguintes à data de compra. O utilizador final poderá registar-se para ampliar a garantia no seu país de residência se este aparecer no formulário de registo on-line em que esta opção é válida. Além disso, os utilizadores finais devem dar o seu consentimento para se guardarem os dados que se solicitam para entrar on-line e aceitar os termos e condições. A confirmação de registo, que será enviada por correio electrónico, e a factura original que mostre a data de compra servirão como prova da ampliação da garantia. Os seus direitos estatutários permanecerão intactos.
3. A garantia cobre, durante o período de garantia, todos os defeitos do produto que se devam a falhas da mão-de-obra ou a falhas do material na data de compra. A garantia tem um limite de reparação ou substituição e não inclui qualquer outra obrigação que se deva a, embora sem se limitar a tal, danos accidentais ou incidentais. A garantia não é válida se se fez um uso inadequado do produto, se não se usou seguindo o manual de instruções ou se foi ligado incorrectamente. Esta garantia não se aplica a:
 - qualquer dado do produto derivado de uma manutenção inadequada
 - qualquer produto que tenha sido alterado ou modificado
 - qualquer produto em que as marcas de identificação originais (marca comercial, número de série) tenham sido apagadas, modificadas ou eliminadas
 - qualquer dano causado por incumprimento do manual de instruções
 - qualquer produto que não seja CE
 - qualquer produto que um profissional não qualificado tenha tentado reparar ou sem uma autorização prévia de Techtronic Industries
 - qualquer produto ligado a um fornecimento eléctrico inadequado (ampérios, tensão, frequência)
 - qualquer dano causado por influências externas (de produtos químicos, danos físicos, descarga eléctrica) ou substâncias estranhas
 - desgaste ou ruptura normal das peças de substituição
 - uso inadequado, sobrecarga da ferramenta
 - uso de acessórios ou peças não homologadas
 - carburador após 6 meses, ajustes do carburador após 6 meses
 - acessórios das ferramentas eléctricas fornecidos com a ferramenta ou adquiridos em separado. Ditas exclusões incluem, embora sem se limitarem a tal, pontas de chave de fendas, brocas, discos abrasivos, lixas de papel e lâminas, guia lateral
 - componentes (peças e acessórios) sujeitos a desgaste e ruptura natural, incluindo, mas sem limitar a eles, escovas de carvão, portabrocas, cabo de alimentação, mangueira auxiliar, bolsa para o pó, tubo de saída do pó
4. Para o serviço, o produto deve ser enviado ou entregue num ponto de serviço técnico autorizado RYOBI enumerado para cada país na seguinte lista de moradas de serviço técnico. Em alguns países o seu distribuidor local RYOBI encarrega-se de enviar o produto para a organização do serviço de RYOBI. Ao enviar um produto a um ponto de serviço técnico RYOBI, o produto deve ser embalado de forma segura sem que contenha qualquer substância perigosa como petróleo, deve levar a morada do remetente e ir acompanhado de uma breve descrição da falha.
5. Uma reparação/substituição dentro desta garantia realiza-se de forma gratuita. Não constitui uma ampliação nem um reinício do período de garantia. As peças e ferramentas que se alterem passam a ser da nossa propriedade. Em alguns países os gastos de envio ou da franquia deverá pagá-los o remetente.
6. Esta garantia é válida na Comunidade Europeia, Suíça, Islândia, Noruega, Liechtenstein, Turquia e Rússia. Fora destas zonas, entre em contacto com o seu distribuidor autorizado RYOBI para determinar se se aplica outra garantia.

CENTRO DE ASSISTÊNCIA AUTORIZADO

Para encontrar um centro de assistência autorizado próximo de si, visite <http://uk.ryobitools.eu/service-agents-ryobi.htm>.

DA GARANTI

Ud over de lovbestemte rettigheder ved køb, er dette produkt dækket af en garanti som angivet nedenfor.

1. Garantien er 24 måneder for forbrugere og træder i kraft den dato, hvor produktet bliver købt. Denne dato skal dokumenteres af en faktura eller andet købsbevis. Produktet er designet og beregnet til privat brug. Så der er ingen garanti i tilfælde af erhvervs-mæssig brug.
2. Der er i visse tilfælde (f.eks. kampagner eller udvalgt produkter) mulighed for at forlænge garantien i perioden beskrevet ovenfor ved at registrere produktet på www.ryobitools.dk. Beregningen af produktet vises tydeligt i butikker og / eller på emballagen. Slutbrugeren skal registrere hans/hendes ny erhvervede produkter online indenfor 8 dage fra købsdatoen. Slutbrugeren kan tilmelde sig den udvidede garanti i sit bopælsland, hvis det er opført på den online tilmeldingsformular. Desuden skal slutbrugere give deres samtykke til lagring af de data, der er nødvendige for at komme ind på nettet, og de er nødt til at acceptere vilkår og betingelser. Kvittingen på modtagelsen af registreringerne, som udsendes via e-mail, og den originale faktura, der angiver købsdatoen, fungerer som bevis på den udvidede garanti. Dine lovbestemte rettigheder forblive uændret.
3. Garantien dækker alle fejl ved produktet i løbet af garantiperioden, som kan føres tilbage til fabrikkations- eller materialefejl på købsdatoen. Garantien begrænser sig til reparation og/eller udskiiftning og omfatter ikke andre forpligtelser inklusiv, men ikke begrænset til, skader eller følgeskader. Garantien er ikke gyldig, hvis produktet har været udsat for misbrug, anvendelse i strid med brugsanvisningen eller har været tilsuttet forkert. Denne garanti dækker ikke:
 - Enhver skade på produktet som følge af ukorrekt tilbeholdelse
 - Ethvert produkt, som er blevet ændret eller modificeret
 - Ethvert produkt, hvor de originale identifikationsmærker (varemærke, serienummer) er blevet ødelagt, ændret eller fjernet
 - Enhver skade, der skyldes manglende overholdelse af brugsanvisningen
 - Ethvert produkt uden CE-mærkning
 - Ethvert produkt, som har været udsat for forsøg på reparation af en uautoriseret fagmand eller uden accept fra Techtronic Industries
 - Ethvert produkt, der har været sluttet til forkert strømforsyning (ampere, spænding, frekvens)
 - Enhver skade, der skyldes udefra kommende påvirkninger (kemisk, fysisk, stød) eller fremmedlegemer
 - normal slitage på reservedele
 - Forkert anvendelse, overbelastning af produktet
 - Brug af ikke-godkendt tilbehør eller (reserve)dele
 - Karburator efter 6 måneder, karburatorjusteringer efter 6 måneder
 - Tilbehør til elprodukter, der er forsynet med værktøj eller købt separat. Sådanne undtagelser inkluderer, men er ikke begrænset til, skruetrækkerbits, borebits, silbeskiver, sandpapir og knive, sideføring
 - komponenter (dele og tilbehør), der udsættes for naturlig slitage, inklusive, men ikke begrænset til, kulbørster, spændepatron, strømforsyningskabel, hjælpehåndtag, slibeplade, støvsugerpose, støvsugningsrør
4. Til servicering skal produktet indleveres til eller forevies et autoriseret RYOBI serviceværksted for det pågældende land. I nogle lande vil din lokale RYOBI-forhandler sende produktet til RYOBI's serviceorganisation. Når et produkt indleveres til et RYOBI serviceværksted, skal det emballeres forsvarligt uden farligt indhold (som f.eks. benzin), være forsynet med afsenderadresse og ledsaget af en kort beskrivelse af fejlen.
5. Reparation/udskiftning i henhold til denne garanti er gratis. Den medfører ikke forlængelse eller ny start af garantiperioden. Udskiiftede dele eller værktøjer overgår til vores ejendom. I nogle lande skal leveringsomkostninger eller porto betales af afsenderen.
6. Denne garanti er gyldig i EU, Schweiz, Island, Norge, Liechtenstein, Tyrkiet og Rusland. Uden for disse områder bedes man venligst kontakte sin autoriserede RYOBI-forhandler for at få opklaret, om evt. andre garantier er gældende.

AUTORISEREDT SERVICEVÆRKSTED

Find nærmeste autoriserede serviceværksted på <http://uk.ryobitools.eu/service-agents-ryobi.htm>.

SV GARANTI

Förutom de lagstadgade rättigheter som följer köpet omfattas denna produkt av en garanti som anges nedan.

- Garantitiden är 24 månader för konsumenter och börjar den dag då produkten köptes. Detta datum måste kunna dokumenteras av en faktura eller annat inköpsbevis. Produkten är utformad och avsedd för konsumenter och ska endast användas för privat bruk. Det innebär att ingen garanti lämnas vid yrkesmässig eller kommersiell användning.
- I vissa fall (t.ex. marknadsföring, sortiment av verktyg), finns det en möjlighet att förlänga garantitiden under den period som beskrivs ovan genom registrering på hemsidan www.ryobitools.eu. De verktyg det gäller för framgår tydligt i butiker och/eller på förpackningen. Slut användaren måste registrera sitt nyinköpta verktyg på nätet inom 8 dagar från inköpsdatum. Slut användaren kan registrera sig för den utökade garantitiden i sitt hemland om det framgår på registreringsformuläret online där detta alternativ är giltigt. Dessutom måste slut användarna ge sitt samtycke till lagring av de uppgifter som krävs för att komma in på nätet och de måste godkänna villkoren. Registrerings bevis som skickas ut via e-post och den ursprungliga fakturan som visar inköpsdatum fungerar som bevis på förlängd garanti. Dina lagstadgade rättigheter påverkas inte.
- Garantin täcker alla fel på produkten under garantitiden som beror på fel i utförande eller material vid inköpsdatumet. Garantin är begränsad till reparation och/eller utbyte och inkluderar inte några andra åtaganden, inklusive men inte begränsat till oförutsedda skador eller följdskador. Garantin gäller inte om produkten har använts på fel sätt, använts på ett sätt som inte följer användarhandboken eller som har anslutits på ett felaktigt sätt. Denna garanti gäller inte för:
 - skador på produkten som beror på felaktigt underhåll
 - om produkten har ändrats eller modifierats
 - en produkt där den ursprungliga identifieringen (varumärke, serienummer) har förstörts, ändrats eller tagits bort
 - skador som orsakas av att användarhandboken inte har följts
 - alla produkter som inte följer CE-bestämmelser
 - en produkt som en icke-kvalificerad yrkesperson eller en person som inte har behörighet från Technic Industries har försökt att reparera
 - en produkt som ansluts till elluttaget (ampere, spänning, frekvens) på fel sätt
 - skador som orsakas av yttre påverkan (kemiska, fysikaliska, stötar) eller främmande ämnen
 - normalt slitage av reservdelar
 - felaktig användning, överbelastning av verktyget
 - användning av icke-godkända tillbehör eller delar
 - förasare efter 6 månader, justering av förasare efter 6 månader
 - elverktygstillbehör som medföljer verktyget eller köps separat. Sådana undantag inkluderar men är inte begränsat till skruvmejseldelar, bormejslar, slipskivor, sandpapper och blad, sidostyrning
 - komponenter (delar och tillbehör) med förbehåll för normalt slitage, inklusive men inte begränsat till kolborstar, chuck, nätkabel, extrahandtag, slipningsplåt, dammpåse, dammrör
- För service, måste produkten skickas eller presenteras till en RYOBI-godkänd servicestation som anges för varje land i följande lista med adresser. I vissa länder ombesörjer den lokala RYOBI-återförsäljaren att skicka produkten till RYOBI-serviceorganisationen. När en produkt skickas till en RYOBI-servicestation, ska produkten förpackas på ett säkert sätt utan farligt innehåll som bensin, märkt med avsändarens adress tillsammans med en kort som beskriver felet.
- En reparation/utbyte som sker under denna garanti är gratis. Den utgör inte en förlängning eller en ny start på garantitiden. Utbyts delar eller verktyg blir vår egendom. I vissa länder måste leveranskostnader eller porto betalas av avsändaren.
- Denna garanti gäller i EU, Schweiz, Island, Norge, Liechtenstein, Turkiet och Ryssland. Utanför dessa områden ska du kontakta din auktoriserade RYOBI-återförsäljare för att avgöra om en annan garanti gäller.

AUKTORISERAT SERVICECENTER

Du hittar närmaste auktoriserade servicecenter genom att gå till <http://uk.ryobitools.eu/service-agents-ryobi.htm>.

FI TAKUUS

Hankinnasta koituvien laillisten oikeuksien lisäksi tätä tuotetta hallitsee alla kuvattu takuu.

- Takuukausi on 24 kuukautta kuluttajille ja alkaa tuotteen ostopäivästä. Tämän päivän on oltava merkitty kuittiin tai muuhun todisteseen hankinnasta. Tämä tuote on suunniteltu ja tarkoitettu ainoastaan kuluttajien yksityiskäyttöön. Ammatti- ja kaupalliseen käyttöön ei näin ollen ole takuuta.
- Joissain tapauksissa (kuten tarjous, laitesarja) takuukausta voidaan pidentää kuvattua kautta pidemmäksi rekisteröimällä tuote osoitteessa www.ryobitools.eu. Takuun pidentämysmahdollisuus ilmoitetaan selkeästi kaupassa ja/tai pakkauksessa. Loppukäyttäjän on rekisteröitävä uusi laitteensa online 8 päivän sisällä sen hankkimisesta. Loppukäyttäjän voi rekisteröityä saadakseen jatkettua takuun asuinmaassaan, jos se mainitaan online-rekisteröintilomakkeessa. Lisäksi, loppukäyttäjän on annettava suostumuksensa tallentaa syötetyt tiedot online, ja hänen on hyväksyttävä ehdot. Sähköpostitse lähetettävä rekisteröintivahvistus ja alkuperäinen kuitti, josta ilmenee hankintapäivä, toimivat todistena takuun jatkamisesta. Lailliset oikeutesi eivät muutu.
- Takuu kattaa takuuaikana kaikki tuotteen viat, jotka johtuvat valmistus- tai materiaaliavista hankintapäivänä. Takuu rajoittuu korjaukseen ja/ tai vaihtoon eikä sisällä mitään muita velvoitteita, mukaan lukien mm. satunnaiset ja seuraamukselliset vauriot. Takuu ei ole voimassa, jos tuotetta on väärinkäytetty tai käytetty käyttöoppaan vastaisesti tai se on kytketty virheellisesti. Takuu ei kata seuraavia:
 - tuotteelle koituneet vahingot, jotka johtuvat virheellisestä ylläpidosta
 - tuote, jota on muunneltu
 - tuote, jossa alkuperäiset tunnisteet (tavaramerkki, sarjanumero) ovat turmeltuneet tai niitä on muutettu tai ne on poistettu
 - käyttöoppaan laiminlyönnistä johtuvat vauriot
 - ei-EC-tuotteet
 - tuotteet, joita on yrittänyt korjata ei-pätevä asentaja tai jonka korjaukselle ei ole saatu Technic Industriesiltä hyväksyntää etukäteen
 - tuotteet, jotka on kytketty vääränlaiseen virtalähteeseen (virta, jännite, taajuus)
 - vauriot, jotka johtuvat ulkoisista syistä (kemikaalit, fyysiset tekijät, iskut) tai vieraista aineista
 - normaali vараosien kuluminen
 - virheellinen käyttö, laitteen ylikuormitus
 - muiden kuin hyväksytyjen lisävarusteiden ja osien käyttö
 - kaasutin 6 kuukauden jälkeen, kaasutimen säätö 6 kuukauden jälkeen
 - laitteen mukana tulleet tai erikseen hankitut sähkölaitteiden lisävarusteet. Tällaiset poisjätöt sisältävät mm. ruuvinvääntimet terät, poranterät, hiontakiekot, hiekkapaperi ja terät, sivuohjain
 - komponentit (osat ja lisävarusteet), joihin kohdistuu luonnollista kulumista, mukaan lukien mm. hiiliharjat, istukka, virtajohto, lisäkahva, hiontalevy, pölypussit, pölyn poistoputki
- Huollon saaminen edellyttää, että tämä tuote lähetetään tai vietään RYOBI:n valtuuttamaan huoltoon, jonka luettelaa mainittain seuraavassa huoltojen osoiteluettelossa. Joissain maissa paikallinen RYOBI-jälleenmyyjä hoitaa tuotteen lähettämisen RYOBI-huoltoon. Kun tuote lähetetään RYOBI-huoltoon, se on pakattava turvallisesti ilman mitään vaarallista sisältöä, kuten bensiiniä, siihen on merkittävä lähettäjän osoite ja sen mukana on lähetettävä vian kuvaus.
- Tämän takuun puitteissa tapahtuva korjaaminen/vaihto on ilmaista. Se ei merkitse takuujakson jatkamista tai uuden kauden alkua. Vaihdetuista osista ja laitteista tulee meidän omaisuuttamme. Joissain maissa lähettäjän on maksettava toimituskulut tai postimaksu.
- Tämä takuu on voimassa Euroopan Yhteisössä, Sveitsissä, Islannissa, Norjassa, Liechtensteinissa, Turkissa ja Venäjällä. Jos olet näiden alueiden ulkopuolella, ota yhteys valtuutettuun RYOBI-jälleenmyyjään, joka voi kertoa, onko joku muu takuu voimassa.

VALTUUTETTU HUOLTO

Voit etsiä lähimmän valtuutetun huollon sivulta <http://uk.ryobitools.eu/service-agents-ryobi.htm>.

NO GARANTI

I tillegg til enhver lovbestemt rettighet som følge av dette kjøpet er dette produktet dekket av en garanti som beskrives nedenfor.

1. Garantitiden er 24 måneder for brukere, og starter på produktets kjøpsdato. Denne datoen må dokumenteres av faktura eller annet kjøpsbevis. Produktet er konstruert og beregnet på forbrukere og kun privat bruk. Det gis ingen garanti ved profesjonell eller kommersiell bruk.
2. Det er, i noen tilfeller, (dvs. markedsføring, serie av verktøy), mulig å utvide garantitiden ut over den perioden som er nevnt ovenfor ved bruk av registrering på nettstedet www.ryobitools.eu. Verktøyets garantiberegning vises klart i butikkene og/eller på emballasjen. Sluttbruker må registrere sitt nylig innkjøpte verktøy på nettet innen 8 dager etter kjøpsdatoen. Sluttbruker kan registrere seg for utvidet garanti i det landet hvor vedkommende bor hvis dette landet er ført opp på nettregistreringsskjemaet hvor dette alternativet er gyldig. Sluttbruker må også gi sin tillatelse til lagring av de data som er påkrevet å registrere på nettet, og må akseptere vilkår og betingelser. Registreringsbekreftelsen, som sendes som epost, og den originale kvitteringen som viser kjøpsdatoen, vil gjelde som bevis på den utvidede garantien. Dine lovbestemte rettigheter vil fortsatt gjelde.
3. Garantien gjelder alle defekter på produktet i garantitiden som følge av feil på arbeid eller materialer på kjøpsdatoen. Garantien er begrenset til reparasjon og/eller utskifting av produktet, og inkluderer ingen annen forpliktelse, inklusive men ikke begrenset til tilfeldige eller direkte eller indirekte følgeskader. Garantien gjelder ikke dersom produktet er misbrukt, brukt i strid med brukermanualens instruksjoner eller vært feilaktig tilkoblet. Denne garantien gjelder ikke:
 - enhver skade på produktet som følge av utlirekkelig vedlikehold
 - et produkt som er endret eller modifisert
 - ethvert produkt hvor original identifikasjonsmerke (varemerke, serienummer) er tildekket, endret eller fjernet
 - enhver skade som følge av at instruksjoner i brukermanualen ikke er fulgt
 - ethvert ikke-CE-produkt
 - ethvert produkt som er forsøkt reparert av en ukvalifisert person, eller uten forutgående tillatelse av Techtron Industries
 - ethvert produkt som er tilkoblet ulikt strømtilførsel (ampere, spenning, frekvens)
 - enhver skade forårsaket av eksterne påvirkninger (kjemiske, fysiske eller slag) eller fremmede substanser
 - normal slitasje på reservedeler
 - feilaktig bruk, overbelastning av verktøyet
 - bruk av ikke godkjent tilbehør eller reservedeler
 - forgasser etter 6 måneder, forgasserjusteringer etter 6 måneder
 - tilbehør til elektrisk verktøy, enten levert med verktøyet eller kjøpt separat. Slike unntak inkluderer men er ikke begrenset til skrutrekkerbits, bor, slipeskiver, sandpapir, og blader, sidestyrer
 - komponenter (deler og tilbehør) gjenstand for normal slitasje, inklusive, men ikke begrenset til karbonborster, chuck, elektrisk ledning, hjelpéhåndtak, slipeskiver, støvpose, støvuttrekkslange
4. For ettersyn og reparasjoner må produktet leveres til et RYOBI- autorisert servicecenter ført opp for det enkelte land i følgende liste av servicestasjonadresser. I noen land vil din lokale RYOBI-forhandler sørge for å sende produktet til RYOBI serviceorganisasjon. Når et produkt sendes til en RYOBI servicestasjon må produktet være forsvarlig emballert uten farlig innhold som bensin, merket med senders navn og adresse og medsendt en kort beskrivelse av feilen.
5. En reparasjon/utskifting i henhold til denne garantien er gratis. Den representerer ikke en forlengelse av garantiperioden eller en ny start på garantiperioden. Utskiftede deler eller verktøy blir vår eiendom. I noen land vil leveringskostnader eller porto måtte betales av sender.
6. Denne garantien er gyldig i EU, Sveits, Island, Norge, Liechtenstein, Tyrkia og Russland. Utenfor disse områdene ber vi om at du kontakter en autorisert Ryobi-forhandler for å finne ut om en annen garanti gjelder.

AUTORISERT SERVICECENTER

For å finne et autorisert servicecenter i nærheten, gå til <http://uk.ryobitools.eu/service-agents-ryobi.htm>.

RU ГАРАНТИЯ

В дополнение к законным правам, вытекающим из факта покупки, на данный продукт распространяются следующие гарантийные обязательства.

1. Гарантийный период составляет 24 месяца для покупателей и начинается с даты приобретения продукта. Дата приобретения подтверждается документально товарным чеком или другим доказательством покупки. Данный продукт предназначен для использования только в личных целях. Гарантия не предоставляется в случае профессионального или коммерческого использования данного продукта.
2. В некоторых случаях (например, при продвижении продукта, приобретении некоторых видов инструментов) возможно продление гарантийного срока при регистрации продукта на веб-сайте www.ryobitools.eu. Применимость продукта разъясняется в магазинах при продаже и/или на упаковке продукта. Конечному пользователю следует зарегистрировать вновь приобретенный инструмент через Интернет в течение 8 дней с даты покупки. Конечный пользователь может зарегистрировать продукт для получения расширенной гарантии в стране проживания, если данная возможность предоставляется интернет-формой регистрации. Также, конечный пользователь должен дать свое согласие на хранение данных, требуемых при заполнении формы через Интернет, и принять условия соглашения. Уведомление о подтверждении регистрации, отправляемое по электронной почте, и оригинальный товарный чек с датой покупки служат доказательством расширенной гарантии. Законные права потребителя при этом остаются в силе.
3. Данная гарантия распространяется на все дефекты продукта, связанные с производственным браком или браком материалов в момент приобретения, в течение гарантийного периода. Данная гарантия ограничивается ремонтом и/или заменой и не включает другие обязательства, в том числе, связанные с побочным или косвенным ущербом. Гарантия недействительна в случае ненадлежащего использования, использования с нарушением инструкций руководства по эксплуатации или неправильного подключения продукта. Гарантия недействительна, если:
 - повреждение продукта вызвано ненадлежащим техническим обслуживанием
 - продукт подвергся изменениям или был модифицирован
 - оригинальная маркировка (товарный знак, заводской номер) необработана, изменена или удалена
 - повреждение вызвано несоблюдением инструкций данного руководства
 - отсутствует маркировка CE
 - была попытка отремонтировать продукт неквалифицированным лицом или без предварительного согласования с компанией Techtron Industries
 - продукт подключался к ненадлежащему источнику питания (неадекватная сила тока, напряжение, частота)
 - повреждение вызвано внешним воздействием (химические, физические, удары) или посторонними веществами
 - это связано с нормальным износом заменяемых деталей
 - это связано с ненадлежащим использованием, перегрузкой инструмента
 - это связано с использованием нерекондованных принадлежностей или деталей
 - карбюратор использовался свыше 6 месяцев, регулировка карбюратора после 6 месяцев
 - принадлежность для инструмента, поставляемые с инструментом или приобретаемые отдельно. В том числе, отверточные насадки, сверла, абразивные круги, наждачная бумага и шлифовальные полотна, боковая направляющая
 - компоненты (детали и принадлежности) подверженные естественному износу, в том числе, угольные щетки, зажимной патрон, кабель питания, дополнительная ручка, шлифовальная пластина, пылесборник, трубка отвода пыли
4. Для проведения технического обслуживания продукт следует представить в официальный центр технического обслуживания компании RYOBI в соответствии со списком по каждой стране. В некоторых странах дилерам компании RYOBI потребуются пересылка продукта в соответствующий сервисный центр компании RYOBI. При отправке продукта в центр технического обслуживания RYOBI, продукт следует упаковать надлежащим образом без содержания любых опасных веществ (таких как бензин) с указанием адреса отправителя и кратким описанием неисправности.
5. Ремонт/замена продукта по условиям данной гарантии осуществляются бесплатно. В данном случае не предусмотрено продление срока гарантии или начало нового гарантийного периода. Заменяемые детали или инструмент становятся собственностью компании. В некоторых странах оплата доставки и почтовые расходы ложатся на отправителя.
6. Данная гарантия действительна в странах ЕС, Швейцарии, Исландии, Норвегии, Лихтенштейне, Турции и России. Для получения информации о применении данной гарантии в других регионах обращайтесь к официальному дилеру компании RYOBI.

УПОЛНОМОЧЕННЫЙ СЕРВИСНЫЙ ЦЕНТР

Чтобы найти ближайший уполномоченный сервисный центр, обратитесь к веб-сайту <http://uk.ryobitools.eu/service-agents-ryobi.htm>.

PL GWARANCJA

Oprócz wszelkich praw ustawowych wynikających z zakupu, ten produkt jest objęty gwarancją jak podano poniżej.

- Okres gwarancji wynosi 24 miesiące dla konsumentów i rozpoczyna się w dniu, w którym produkt został zakupiony. Ta data musi być udokumentowana przez fakturę lub inny dowód zakupu. Produkt został zaprojektowany i jest przeznaczony wyłącznie do użytku konsumenckiego i prywatnego. W związku z tym gwarancja nie jest udzielana w przypadku zastosowań profesjonalnych i komercyjnych.
- Nie ma, w niektórych przypadkach (promocja tj. zakres narzędzi), możliwość przedłużenia okresu gwarancji w okresie opisanym powyżej przy rejestracji na stronie internetowej www.ryobitools.eu. Kwalifikowalność narzędzia jest wyraźnie określona w sklepach oraz/lub na opakowaniu. Użytkownik końcowy musi zarejestrować swoje nowe zakupione narzędzia online w ciągu 8 dni od daty zakupu. Użytkownik końcowy może zarejestrować się w celu rozszerzenia gwarancji w swoim kraju zamieszkania, jeśli jest on wymieniony w formularzu rejestracji online, kiedy ta opcja jest ważna. Ponadto użytkownicy końcowi muszą wyrazić zgodę na przechowywanie danych, które są wymagane do zalogowania online oraz muszą zaakceptować regulamin. Otrzymanie potwierdzenia rejestracji, które jest wysyłane na adres e-mail oraz oryginalna faktura z podaną datą zakupu będą służyć jako dowód przedłużonej gwarancji. Twoje prawa ustawowe pozostają nienaruszone.
- Gwarancja obejmuje wszystkie wady produktu w okresie gwarancyjnym, spowodowane usterekami w wykonaniu lub materiale lub nabycia. Gwarancja jest ograniczona do naprawy oraz/lub wymiany i nie obejmuje żadnych innych obowiązków w tym m.in. odpowiedzialności za szkody przypadkowe lub wtórne. Gwarancja nie jest ważna, jeśli produkt był użytkowany w niewłaściwy sposób, był wykorzystywane w sposób niezgodny z instrukcją obsługi lub był nieprawidłowo podłączony. Ta gwarancja nie obejmuje:
 - uszkodzenia produktu, które jest wynikiem nieprawidłowej konserwacji
 - produktu, który został przerobiony lub zmodyfikowany
 - produktu, w którym znieskształcono, zmieniono lub usunięto oryginalne oznaczenia (nazwę handlową, numer seryjny)
 - uszkodzeń spowodowanych nieprzestrzeganiem instrukcji obsługi
 - produktu bez certyfikatu CE
 - produktu, który był naprawiany przez niewykwalifikowaną osobę lub bez uprzedniej autoryzacji firmy Technonic Industries
 - produktu podłączonego do nieprawidłowego źródła zasilania (napięcie, napięcie, częstotliwość)
 - uszkodzeń spowodowanych przez przez czynniki zewnętrzne (chemiczne, fizyczne, uderzenia) lub obce substancje
 - normalnego zużycia części zamiennych
 - niewłaściwego użytkowania, przeciążenia narzędzia
 - stosowania niezatwierdzonych akcesoriów lub części
 - gaźnika po 6 miesiącach, regulacji gaźnika po 6 miesiącach
 - akcesoriów do elektronarzędzi dostarczonych z narzędziem lub zakupionych osobno. Takie wykluczenia obejmują m.in. bity śrubokręta, wiertła, tarcze ściernie, papier ścierny i ostrza, prowadnice ukośną
 - elementów (części i akcesoriów) podlegających naturalnemu zużyciu, w tym m.in. szczerok, uchwyty, przewodu zasilającego, dodatkowego uchwyty, tarczy ściernie, torby na pył, przewodu wyrzutu pyłu
- W celu serwisowania produkt należy wysłać lub okazać w autoryzowanym centrum serwisowym RYOBI wymienionym dla każdego kraju na poniższej liście adresów stacji serwisowych. W niektórych krajach lokalny dealer firmy RYOBI zobowiązuje się wysłać produkt do centrum serwisowego firmy RYOBI. W przypadku wysyłki produktu do centrum serwisowego RYOBI, produkt należy dobrze zapakować, bez umieszczenia żadnych niebezpiecznych rzeczy, tj. paliwa i oznaczyć adresem nadawcy oraz krótkim opisem usterek.
- Naprawa/wymiana w ramach tej gwarancji jest bezpłatna. Nie stanowi to przedłużenia lub nowego rozpoczęcia okresu gwarancji. Wymieniane części lub narzędzia stają się naszą własnością. W niektórych krajach koszty wysyłki lub pocztowe będą musiały być opłacone przez nadawcę.
- Ta gwarancja obowiązuje na terytorium Wspólnoty Europejskiej, Szwajcarii, Islandii, Norwegii, Liechtenstein, Turcji i Rosji. Poza tymi obszarami należy skontaktować się z autoryzowanym dealerm RYOBI aby sprawdzić, czy dostępna jest jeszcze inna gwarancja

AUTORYZOWANY PUNKT SERWISOWY

Najbliższy autoryzowany punkt serwisowy można wyszukać w witrynie internetowej <http://uk.ryobitools.eu/service-agents-ryobi.htm>.

CS ZÁRUKA

Navíc k zákonným právům, které vznikají nákupem, je k výrobku poskytována záruka.

- Záruka je období 24 měsíců pro spotřebitele a začíná běžet datem nákupu produktu. Toto datum musí být zadokumentováno fakturou nebo jiným důkazem o koupi. Tento výrobek je určen a vyhrazen jen pro domácí a soukromé používání. Záruka se tedy neposkytuje pro profesionální ani komerční používání.
- Existuje, v některých případech (tj. propagace, určité nástroje), možnost prodloužení doby záruky nad výše uvedené období pomocí registrace na stránkách www.ryobitools.eu. Vhodnost nástroje je jasně vyobrazena v prodejních a/nebo na obalu. Koncový uživatel musí zaregistrovat své nově pořízené nástroje online během 8 dní od data nákupu. Koncový uživatel se může zaregistrovat k prodloužení doby záruky v zemi jeho trvalého bydliště, pokud je uvedeno v online registračním formuláři, kde je tato možnost platná. Navíc musí koncový uživatel poskytnout souhlas s uchováním údajů, které jsou zapotřebí do online registru a musí přijmout podmínky smlouvy. Přijetí potvrzení o registraci, odeslané e-mailem, a originální faktura udávající datum nákupu slouží jako důkaz prodloužené záruky. Vaše zákonná práva zůstávají nedotčena.
- Záruka pokrývá veškeré vady produktu během záruky způsobené vadami při zpracování nebo v materiálu v době nákupu. Záruka se omezuje na opravu a/nebo výměnu a nezahnuje žádné jiné závazky včetně, ale ne omezeně na související nebo následné škody. Záruka neplatí, pokud, pokud se produkt nesprávně používá, používá v rozporu s návodem nebo byl nesprávně zapojen. Záruku nelze uplatnit v následujících případech:
 - jakákoliv škoda na výrobku v důsledku nesprávné údržby
 - jákykoliv výrobek byl pozměněn či modifikován
 - jákykoliv výrobek, kde byly původní identifikační značky (obchodní značka, výrobní číslo) odstraněny, pozměněny či modifikovány
 - jakákoliv škoda způsobená nedodržením návodu k obsluze
 - výrobek nemá značku CE
 - každý výrobek, kde došlo k pokusu jej opravit nekvalifikovanou osobou nebo bez předchozího souhlasu společnosti Technonic Industries
 - každý výrobek při připojen nesprávnému napájení (proud, napětí, frekvence)
 - každý výrobek, který se používal s nesprávnou palivovou směsí (palivo, olej, podíl oleje)
 - běžné opotřebení a spotřební náhradní díly
 - nehodné používání, přetěžování nástroje
 - použití neschválených doplňků nebo dílů
 - karburátor po 6 měsících, seřízení karburátoru po 6 měsících
 - doplňky elektrických nástrojů dodaných s nástrojem či zakoupených zvlášť. Takové výjimky, včetně, ale ne omezených na, nástavce šroubováku, vrtáky, brusné kotouče, brusný papír a nože, příčné vedení
 - komponenty (díly a doplňky) podléhající běžnému opotřebení a spotřebě, včetně, ale ne omezeně, uhlikových kartáčů, sklířidla, síťové kabely, doplňkové rukojeti, brusné desky, vaku pro prach, odsávací trubky prachu
- Pro servis výrobku je třeba zaslat nebo předložit pověřenému servisnímu středisku RYOBI dle seznamu adres servisních středisek. V některých zemích váš místní prodejce RYOBI provádí odeslání výrobku servisní organizaci RYOBI. Při zaslání výrobku servisnímu středisku RYOBI by se měl výrobek bezpečně zabalit bez nebezpečného obsahu jako benzín, označit adresou odesílatele a přiložit list krátkým popisem vady.
- Oprava/výměna během záruky je bezplatná. Neznaменá prodloužení ani začátek nového záručního období. Vyměněné díly či nástroje se stávají naším vlastnictvím. V některých zemích doručení či poštovné platí odesílatele.
- Záruka je platná v Evropské unii, Švýcarsku, Islandu, Norsku, Lichtenštejnsku, Turecku a Rusku. U ostatních oblastí prosím kontaktujte pověřeného prodejce RYOBI pro upřesnění, zda platí jiná záruka.

POVĚŘENÉ SERVISNÍ STŘEDISKO

Pro nalezení nejbližšího pověřeného servisního střediska navštivte <http://uk.ryobitools.eu/service-agents-ryobi.htm>.

HU GARANCIA

A vásárlással összefüggő esetleges törvényi adta jogok mellett a termékre az alábbiakban részletezett garancia vonatkozik.

1. A garancia időtartama a fogyasztók számára 24 hónap, ami a termék megvásárlásának napjától számítódik. Ezt a dátumot számlával vagy a vásárlást igazoló más dokumentummal kell igazolni. A terméket kizárólag a vevő állíti, személyes célokra való használatra tervezték és készítették. Ezért a garancia nem vonatkozik a profik állíttai vagy üzleti célokra való használatra.
2. Egyes esetekben (pl. promóció, bizonyos termékcsaládok) lehetőség van a garancia időtartamának a fent leírt garanciaperióduson túli meghosszabbítására a www.ryobitools.eu webhelyen történő regisztrációval. Az, hogy egy adott gép jogosult-e erre, egyértelműen fel van tüntetve a boltokban és/vagy a csomagoláson. A végfelhasználónak a vásárlás napjától számított 8 napon belül regisztrálnia kell az újonnan beszerzett gépet. A végfelhasználó a kiterjesztett garanciáért a lakóhelye szerinti országban regisztrálhat, ha az szerepel az online regisztrációs űrlapon. Emellett a végfelhasználónak hozzá kell járulnia az online belépéshez szükséges adatai tárolásához és el kell fogadnia a szerződési feltételeket. A regisztráció e-mailben küldött visszaigazolása, valamint a vásárlást igazoló eredeti számla szolgálnak a kiterjesztett garancia érvényesítésére. A törvény adta jogai nem sérülnek.
3. A garancia a garancia időtartama alatt a termék összes olyan hibájára kiterjed, amelyek a vásárlás napján is fennálló gyártási vagy anyaghiba miatt következnek be. A garancia javításra és/vagy cserére korlátozódik, és nem tartalmaz további kötelezettséget, beleértve, de nem kizárólag a véletlenszerű vagy következetes károka vonatkozó kötelezettségeket sem. A garancia nem érvényes a termék helytelen használatára, a használati utasításban leírtakkal ellentétben használatára vagy hibás csatlakoztatás esetén. A garancia nem vonatkozik a következőkre:
 - a termék helytelen karbantartásból eredő esetleges károsodásokra
 - átalakított vagy módosított termékekre
 - olyan termékre, melyen az eredeti azonosító jelöléseket (védjegy, sorozatszám) megrongálták, átalakították vagy eltávolították
 - a használati utasítás be nem tartásával összefüggő károka
 - a CE minősítéssel nem rendelkező termékekre
 - a nem képzett szakember által vagy a Techtronic Industries előzetes jóváhagyása nélkül javított termékre
 - a nem megfelelő tápforrásokhoz (áramerősség, feszültség, frekvencia) csatlakoztatott termékre
 - külső hatások (vegyi, fizikai, ütés) vagy idegen anyagok által okozott károsodásokra
 - a cserealkatrészek normál kopására és elhasználódására
 - helytelen használatra, a szerszám túlterhelésére
 - nem jóváhagyott tartozékok vagy alkatrészek használatára
 - a karburátorra 6 hónap elteltével, a karburátor beállítására 6 hónap elteltével
 - a szerszámgéphez mellékelt vagy külön megvásárolt szerszámgépek tartozékaira. A kizárások közé tartoznak még, de nem kizárólag, a csavarhúzó bitek, fűrészékek, csiszolókorongok, csiszolópapírok és korongok, oldalsó vezetők
 - természetes elhasználódásnak és kopásnak kitett összetevőkre (alkatrészek és tartozékok), beleértve, de nem kizárólag a szénkeféket, tokmányokat, tápkábeleket, kiegészítő fogantyúkat, csiszolólapokat, porzsákokat, porkifúvó csöveket.
4. A szervizeléshez a terméket el kell küldeni vagy be kell mutatni valamelyik hivatalos RYOBI szervizközpontban, melyek elérhetősége az egyes országokban az alábbiakban van megadva. Egyes országokban a RYOBI kereskedő vállalja, hogy elküldi a terméket a RYOBI szervizbe. A terméknek a RYOBI szervizállomásra való küldésekor a terméket biztonságosan be kell csomagolni, mindenféle veszélyes anyagot, pl. üzemenyagot el kell távolítani belőle, meg kell adni a feladó címét és a hiba rövid leírását.
5. A garancia keretében végzett javítás/csera ingyenes. Ugyanakkor ez nem jelenti a garancia időtartamának kiterjesztését vagy új garanciaperiódus kezdetét. A kicsereált alkatrészek vagy szerszámgépek a mi tulajdonunkban maradnak. Egyes országokban a szállítási vagy a postaköltségeket a feladó fizeti.
6. Ez a garancia az Európai Közösségben, Svájcban, Izlandon, Norvégiában, Liechtensteinben, Törökországban és Oroszországban érvényes. Ezen területeken kívül az érvényes garancia-feltételeket illetően lépjen kapcsolatba a hivatalos RYOBI forgalmazóval.

HIVATALOS SZERVIZKÖZPONT

A legközelebbi hivatalos szervizközpont megtalálásához látogasson el a <http://uk.ryobitools.eu/service-agents-ryobi.htm> webhelyre.

RO GARANȚIE

În plus față de alte drepturi statutare rezultând din achiziție, produsul este acoperit de o garanție ca cea menționată mai jos.

1. Perioada de garanție este de 24 de luni pentru consumatori și începe de la data la care produsul a fost achiziționat. Această dată trebuie să fie dovedită de o factură sau altă dovadă de cumpărare. Produsul este proiectat și dedicat pentru consumatori și doar pentru uz privat. Ca urmare nu există nicio garanție asigurată în caz de folosire profesională sau comercială.
2. Există, în anumite cazuri (de ex. promoții, game de produse) o posibilitate de a prelungi perioada de garanție peste perioada descrisă mai sus folosind înregistrarea pe site-ul www.ryobitools.eu. Eligibilitatea aparatului este afișată clar în magazine și/sau ambalaj. Utilizatorul final se poate înregistra pentru o garanție extinsă în țara sa de reședință dacă e listată pe formularul de înregistrare online acolo unde opțiunea este validă. Mai mult, utilizatorii finali trebuie să-și dea consimțământul cu privire la păstrarea datelor ce sunt cerute a fi introduse online și trebuie să accepte termenii și condițiile. Notificarea de confirmare a înregistrării, ce este trimisă prin email, și factura originală ce arată data achiziționării vor servi ca dovadă a garanției extinse. Drepturile dvs statutare rămând neafectate.
3. Garanția acoperă toate defectele produsului în timpul perioadei de garanție cauzate de defecte din procesul de producție sau ale materialului la data achiziționării. Garanția este limitată la reparație și/sau înlocuire și nu include alte obligații incluzând dar nelimitându-se la pagube incidentale sau secundare. Garanția nu este validă dacă produsul a fost folosit greșit, folosit contrar instrucțiunilor din manual sau a fost conectat incorect. Această garanție nu se aplică la:
 - orice defecțiune a produsului ca rezultat a întreținerii necorespunzătoare
 - orice produs ce a fost schimbat sau modificat
 - orice produs unde marcajul original de identificare (marcă comercială, număr serie) a fost deteriorat, schimbat sau modificat
 - orice defecțiune cauzată de nerespectarea manualului de instrucțiuni
 - orice produs non CE
 - orice produs care a fost încercat să fie reparat de către o persoană necalificată sau fără autorizare în prealabil de către Techtronic Industries
 - orice produs conectat necorespunzător la sursa de curent (amperi, voltaj, frecvență)
 - orice defecțiune cauzată de influențe externe (chimice, fizice, șocuri) sau substanțe străine
 - uzura normală a pieselor de schimb
 - folosire necorespunzătoare, suprasolicitare a sculei
 - folosire de accesorii și părți neaprobate
 - carburator după 6 luni, reglări ale carburatorului după 6 luni
 - accesoriile sculelor de putere furnizate cu scula sau achiziționate separat. Asemenea excluderi includ dar nu se limitează la capete de surbeliniță, burghie, discuri abrazive, smirgheluri, discuri de șlefuit, ghid lateral
 - componente (părți și accesorii) subiect a uzurii naturale, incluzând dar nelimitându-se la perii de carbon, mandrine, cablu electric, mâner auxiliar, placă de șlefuit, sac pentru praf, tub de evacuare praf
4. Pentru servicii, produsul trebuie să fie trimis sau prezentat la un punct de servicii RYOBI autorizat listat pentru fiecare țară în următoarea listă cu adrese ale punctelor de servicii. În anumite țări reprezentantul dvs local RYOBI se angajează să trimită produsul la un punct de servicii RYOBI. Atunci când se trimite un produs la un punct de servicii RYOBI, produsul trebuie să fie împachetat cu grijă fără a conține produse periculoase precum benzină, marcat cu adresa expeditorului și însoțit de o scurtă descriere a defecțiunii.
5. Repararea/înlocuirea în timpul garanției este fără niciun cost. Nu constituie o prelungire sau un nou început a perioadei de garanție. Părțile sau aparatele schimbate devin proprietatea noastră. În anumite țări taxele de expediere trebuie să fie plătite de către expeditor.
6. Garanția este valabilă în Uniunea Europeană, Elveția, Islanda, Norvegia, Liechtenstein, Turcia și Rusia. În afara acestor zone, vă rugăm contactați reprezentantul dvs local autorizat RYOBI pentru a determina dacă se aplică altă garanție.

CENTRU DE SERVICE AUTORIZAT

Pentru a găsi un centru de servicii autorizat lângă dvs., vizitați <http://uk.ryobitools.eu/service-agents-ryobi.htm>.

LV GARANTĪJA

Papildus visām likumā paredzētajām tiesībām saistībā ar iegādi šim izstrādājumam ir turpinājumā izklāstītā garantija.

- Garantijas periods patērētājiem ir 24 mēneši, un tas sākas izstrādājuma iegādes dienā. Šim datumam ir jābūt dokumentētam rēķinā vai citā iegādi apliecinošā dokumentā. Šis izstrādājums ir izgatavots un paredzēts vienīgi patērētājam un privātai lietošanai. Profesionālas vai komerciālas lietošanas gadījumā garantija nav spēkā.
- Atsevišķos gadījumos (piem., akcija, vairāki instrumenti) pastāv iespēja pagarināt garantijas periodu virs sešit mēnešu perioda, reģistrējot to www.ryobitools.eu vietnē. Instrumenta pielietojums ir skaidri norādīts veikalos un/vai uz iepakojuma. Lietotājiem ir jāreģistrē savi jauniegūtie instrumenti tiešsaistē 8 dienu laikā no iegādes datuma. Lietotājs var reģistrēties pagarinātajai garantijai savā dzīvesvietas valstī, ja tā ir norādīta tiešsaistes reģistrācijas veidlapā, kur pieejama šī iespēja. Turklāt lietotājiem ir jāievada dati tiešsaistē, jādod piekrišana šo datu uzglabāšanai un jāpiekrīt noteikumiem. Saņemtais reģistrācijas apstiprinājums, kas izsūtīts pa e-pastu, un rēķina oriģināls, kurā redzams iegādes datums, ir pagarinātās garantijas pierādījums. Jūsu likumā paredzētās tiesības netiek ietekmētas.
- Garantija attiecas uz visiem izstrādājuma bojājumiem, kas radušies garantijas perioda laikā iegādes dienā esošo izgatavošanas vai materiāla defektu dēļ. Garantija ir ierobežota līdz remontam un/vai nomaigai un neietver citus pienākumus, ieskaitot, bet neaprobežojoties ar nejausiem vai netiesiem zaudējumiem. Garantija nav spēkā, ja izstrādājums ir liets nepareizi vai neievērojot rokasgrāmatas norādījumus vai ticis nepareizi savienots. Garantija netiecas uz:
 - izstrādājuma bojājumiem, kas radušies nepareizas apkopes dēļ;
 - izstrādājumiem, kas tikusi pielāgoti vai pārveidoti;
 - izstrādājumiem, kuru oriģinālais identifikācijas marķējums (preču zīme, sērijas numurs) ticis sabojāts, pārveidots vai noņemts;
 - bojājumiem, kurus izraisījis rokasgrāmatas norādījumu neievērošana;
 - izstrādājumiem bez CE marķējuma;
 - izstrādājumiem, kurus ir mēģinājis remontēt nekvalificēts speciālists vai kuri remontēti bez Techtronic Industries atļaujas;
 - izstrādājumiem, kas tikusi pievienoti neatbilstoši energopadevei (apmēri, spriegums, frekvence);
 - bojājumiem, kurus izraisījis ārēja iedarbība (ķīmiska, fiziska, triecieni) vai svešas vielas;
 - normālu detaļu nolietojumu un nodilumu;
 - instrumenta nepareizu lietošanu, pārslodzi;
 - neapstiprinātu detaļu un piederumu lietošanu;
 - karburatoru pēc 6 mēnešiem, karburatoru regulējumiem pēc 6 mēnešiem;
 - elektroinstrumenta piederumiem, kas piegādāti kopā ar instrumentu vai iegādāti atsevišķi. Šie izņēmumi ietver, bet neaprobežojas ar skrūvgriežu uzgaliem, urbja uzgaliem, abrazīvajiem diskkiem, smilšpapīru, asmeņiem un sānu vadotni;
 - komponentiem (detaļām un piederumiem), kas ir pakļauti dabiskam nodilumam un nolietojumam, ietverot, bet neaprobežojoties ar oglekļa sukām, patronu, elektrības vadu, palīgrotkuri, stiprēšanas loksni, putekļu maisu un putekļu izvades cauruli.
- Ja nepieciešams veikt remontu, izstrādājums jānosūta vai jānodod RYOBI pilnvarotam servisa centram, kas norādīts pie attiecīgās valsts servisa centru adresu sarakstā. Atsevišķs valsts vietējais RYOBI dīleris uzņemas nosūtīt izstrādājumu RYOBI servisa organizācijai. Nosūtīt izstrādājumu RYOBI servisa centram, izstrādājumam jābūt droši iepakotam bez bīstama satura, piemēram, degvielas, marķētam ar sūtītāja adresi un kopā ar isu aprakstu par defektu.
- Remonts/nomaiga šīs garantijas ietvaros ir bez maksas. Tas nepagarina un neuzsāk jaunu garantijas periodu. Nomainītās detaļas un instrumenti nonāk mūsu īpašumā. Atsevišķs valsts piegādes maksa un pasta izdevumi jāsedz sūtītājam.
- Šī garantija ir derīga Eiropas Kopienā, Šveicē, Islandē, Norvēģijā, Līhtenšteinā, Turcijā un Krievijā. Ārpus šiem reģioniem, lūdzu, sazinieties ar savu pilnvaroto RYOBI dīleri, lai noskaidrotu, vai ir spēkā cita garantija.

AUTORIZĒTS APKALPOŠANAS CENTRS

Lai atrastu tuvāko autorizēto apkalpošanas centru, apmeklējiet <http://uk.ryobitools.eu/service-agents-ryobi.htm>.

LT GARANTĪJA

Be įstatymais nustatyti teisių, įgyjamų nusipirkus šį produktą, produktui taikoma toliau nurodyta garantija.

- Pirkėjams galiojantis garantinis periodas yra 24 mėnesiai ir prasideda nuo produkto pirkimo datos. Data turi būti nurodyta sąskaitoje-faktūroje arba kitame pirkimą įrodančiame dokumente. Produkta sukurtas ir skirtas tik naudojimui ir tik asmeniniam naudojimui. Todėl garantija netaikoma produktą naudojan profesionaliai ar komerciniais tikslais.
- Kai kuriais atvejais yra galimybė pratęsti garantinį laikotarpį iki toliau nurodyto laikotarpio, prieš tai užsiregistravus www.ryobitools.eu svetainėje. Įrankio tinkamumo aiškiai parodytas parduotuvėse ir (arba) ant pakuotės. Galutinis naudotojas turi užregistruoti savo naujai įsigytus įrankius internetu per 8 dienas nuo jų pirkimo datos. Galutinis naudotojas gali užsiregistruoti dėl garantijos pratęsimo savo šalyje, jei ši pateikta registracijos internetu formoje, kurioje galimas šis pasirinkimas. Be to, galutiniai naudotojai privalo duoti savo sutikimą laikyti duomenis, kuriuos reikia įvesti internete, ir jie turi sutikti su sąlygomis ir nuostatomis. Registracijos patvirtinimo pranešimas, išsiunčiamas el. paštu, ir originali sąskaita faktūra, kurioje nurodyta pirkimo data, įrodo pratęsta garantiją. Jūsų įstatymuose nustatytiems teisams nebūs pakenkta.
- Garantiniu laikotarpiu garantija taikoma visiems produkto trūkumams, atsiradusiems dėl prastos darbo kokybės arba prastų produkto medžiagų pirkimo diena. Garantija taikoma tik taisymui ir (arba) pakeitimui ir joje nenumatyti jokie kiti įsipareigojimai, įskaitant, bet neapsiribojant atsitiktine ar susijusia žala. Garantija negalioja produktą netinkamai naudojan, priešingai vadove nurodytoms instrukcijoms, arba netinkamai prijungus. Garantija netaikoma šiais atvejais:
 - produktui padarytai žalai netinkamai atliekant produkto techninę priežiūrą;
 - pakeistam arba modifikuotam produktui;
 - bet kokiems produktams, kurių originalios identifikacijos (prekės ženklas, serijos numeris) žymės buvo sugadintos, pakeistos ar pašalintos;
 - bet kokiai žalai, patirtai nesaikant naudojimo vadovo;
 - bet kokiam CE nepaženklintam produktui;
 - bet kokiam produktui, kurį bandė taisyti nekvalifikuotas specialistas, arba iš anksto negavus „Techtronic Industries“ leidimo;
 - bet kokiam produktui, įjungtam į netinkamą maitinimo tinklą (amperai, įtampa, dažnis);
 - bet kokiai žalai, kilusiai dėl išorinio poveikio (cheminis, fizinis poveikis, smūgiai) arba pašalinių medžiagų;
 - įprastam atsarginių dalių dėvėjimuisi;
 - produktą netinkamai naudojan arba jį perkrovus;
 - naudojan nepatvirtintus priedus arba dalis;
 - karbiuratoriu po 6 mėnesių, karbiuratoriaus reguliavimui po 6 mėnesių;
 - elektrinio įrankio priedams, pateiktiems kartu su įrankiu ar pirktiems atskirai; Prie tokių išimčių priskaitomi, neapsiribojant, atsuktuvu antgaliai, gražto antgaliai, abrazyviniai diskai, švitinis popierius ir asmenys, šoninis kreiptuvas;
 - komponentai (dalis ir priedai), kurie dėvėsi savaime, įskaitant, bet neapsiribojant anglies šepetėliais, griebtuvu, maitinimo laidu, papildoma rankena, šlifavimo plokštė, dulkių maišeliu, dulkių išmetimo vamzdeliu.
- Norint atlikti techninį aptarnavimą, produktą reikia nusiųsti arba pristatyti į vieną iš RYOBI įgaliotą techninio aptarnavimo punktų, esančių kiekvienoje šalyje toliau pateiktame aptarnavimo punktų adresu sąrašė. Kai kuriose šalyse Jūsų vietinis RYOBI pardavėjas gali nusiųsti produktą į RYOBI techninio aptarnavimo punktą. Siunčiant produktą į RYOBI techninio aptarnavimo punktą, produktą reikia saugiai supakuoti, prieš tai iš jo pašalinus pavojingas medžiagas, pavyzdžiui, benzina, nurodyti siuntėjo adresą ir pridėti trumpą gedimo aprašymą.
- Pagal šią garantiją taisymo ar keitimo darbai atliekami nemokamai. Garantijoje nenumatytas garantijos pratęsimas ar naujo garantinio laikotarpio pradėjimas. Pakeistos dalys arba įrankiai tampa mūsų nuosavybe. Kai kuriose šalyse pristatymo ar siuntimo paštu išlaidas turi padengti siuntėjas.
- Ši garantija taikoma Europos bendrijoje, Šveicarijoje, Islandijoje, Norvegijoje, Lichtenšteine, Turkiijoje ir Rusijoje. Kitose šalyse kreipkitės į savo įgaliotą RYOBI pardavėją, norėdami sužinoti, ar taikoma kita garantija.

ĮGALIOTAS TECHNINĖS PRIEŽIŪROS CENTRAS

Jei norite surasti įgaliotą techninės priežiūros centrą netoli Jūsų, apsilankykite interneto svetainėje <http://uk.ryobitools.eu/service-agents-ryobi.htm>.

ET GARANTII

Lisaks ostu puhul kaasnevate seadusjärgsetele õigustele kehtib tootele allpool esitatud tingimustega garantii.

1. Ostja poolt ostetud tootele on kehtestatud garantiiperiood 24 kuud ja see hakkab kehtima toote ostmise kumpäeval. See kupaäev on märgitud arvele või muule ostu tõendavale dokumendile. Toode on ette nähtud ostjale ainult isiklikuks kasutamiseks. Kui toodet kasutatakse ametialastel või ärilistel eesmärkidel, siis garantii ei kehti.
2. Mõnel juhul (nt reklaam, seadmete seeria) on võimalik pikendada garantiiperioodi pikemaks ajaks kui ülal mainitud, kui kasutatakse registreerimise veebisaidil www.ryobitools.eu kaudu. Registreerimise tingimused on välja pandud kauplustesse ja/või on pakendil. Lõppkasutaja peab oma uued tööriistad veebis registreerima 8 päeva jooksul alates ostukuupäevast. Lõppkasutaja võib registreerida end pikendatud garantiiks oma asukohamaal, kui see on esitatud veebis registreerimise loendil, seal kus see valik on olemas. Peale selle, lõppkasutajad peavad andma nõusoleku enda andmete salvestamiseks, mida vajatakse veebi siseneamiseks ja nõustuma esitatud tingimustega. Pikendatud garantii kehtivust tõendab e-postiga saadetud registreerimise kinnitusteade ja algupärane arve, millel on ostukuupäev. Teie seadusjärgsed õigused jäävad mõjutamata.
3. Garantii kehtib kõikide ostukuupäevast kehtima hakkaval garantiiperioodil ilmnenuid rikete suhtes, mis on tingitud töötlemis- või materjalvigadest. Garantii on piiratud remondi ja/või asendamisega ja ei sisalda muid kohustusi, kuid mitte ainult, kaasneva või tuleneva kahju eest. Garantii ei kehti, kui toodet on väärasutatud, kasutusjuhendis nimetatud otstarbele mittevastavalt kasutatud või toode on ebaõigesti ühendatud. See garantii ei rakendu järgmistel juhtudel:
 - tootel on mingi vigastus, mis on põhjustatud ebaõigest kasutamisest,
 - toodet on mingil viisil ümber ehitatud või muudetud,
 - toote algupärane tuvastusmarkeerimine (kaubamärk, seerianumber) on kahtlustatud, ümber tehtud või eemaldatud,
 - tootel on mingi vigastus, mis on tingitud kasutusjuhendi mittejälgimisest, toode ei ole CE-märgisega,
 - toodet on püüdnud parandada ebapädev spetsialist või seda on tehtud ilma Technronic Industries volitusteta,
 - toode on ühendatud selleks mitteettnähtud elektritoitevõrguga (väär toolu tugevus, pinge või sagedus),
 - tootel on vigastus välismõjudest (keemilised või füüsilised mõjud või löögid),
 - toote varuosadel ilmneb tavapärase kulumine,
 - toodet on ebaõigesti kasutatud või üle koormatud,
 - tootel on kasutatud mitteettnähtud tarvikuid või osi,
 - toote karburaator pärast 6 kuu möödumist, toote karburaatori sätteid pärast 6 kuu möödumist,
 - ajamiga tööriista tarvikud, mis tarnitakse koos tööriistaga või on ostetud eraldi. See välistab hõlmab, kuid mitte ainult, kruvikeeraja otsakuid, puure, abrasiivõikeketaid, lihvpaperit, lihvketaid ja lõikeketaid, küljühikut,
 - toote koosteosadel (osad ja tarvikud) ilmneb tavapärase kulumine järgmistel detailidel (kuid mitte ainult): süsinikharjad, puuripadrin, toitejuhe, lisakäepide, lihvplaat, tolmuokt, tolmurastamistoru.
4. Hooldamiseks tuleb toode saata või tuua mõnda RYOBI volitatud hoolduspunkti, mis on esitatud loendis iga riigi jaoks ja milles on hoolduspunkti aadressid. Mõnes riigis kohustub RYOBI edasimüüja saatma toote RYOBI hooldusasutusse. Kui toode saadetakse RYOBI hooldusasutusse, tuleb toode turvaliselt ära pakkida ilma, et sellesse jääks ohtlikku sisu, näiteks bensiin ja pakendile tuleb märkida saatja aadress ja rikke lühikirjeldus.
5. Selle garantii alusel tehtud remont/asendus on tasuta. Sellega ei kaasne garantiiperioodi pikenedmine või uue garantiiperioodi algus. Asendatud osad ja tööriistad jäävad meie omandusse. Mõnes riigis tuleb saate- või postikulud tasuda saatja poolt.
6. See garantii kehtib Euroopa Liidus, Šveitsis, Islandil, Norras, Liechtensteinis, Türgis ja Venemaal. Väljaspool neid riike võtke ühendust Ryobi volitatud edasimüüjaga, et teada saada teistsuguste garantiide kehtivus.

VOLITATUD HOOLDUSKESKUS

Oma volitatud hoolduskeskuse leiate veebisaidil <http://uk.ryobitools.eu/service-agents-ryobi.htm>.

HR JAMSTVO

U dodatak svih zakonskih prava koja proizlaze kao rezultat kupnje, ova proizvod pokriven je jamstvom kao što je utvrđeno u nastavku.

1. Jamstveno razdoblje je 24 mjeseca za korisnike, a započinje na datum kupnje proizvoda. Ovaj datum treba biti dokumentiran računom ili nekim drugim dokazom o kupnji. Proizvod je dizajniran i namijenjen samo za korisnike i osobno korištenje. Stoga nema omogućenog jamstava u slučaju profesionalnog ili komercijalnog korištenja.
2. U nekim slučajevima (primjerice promocije, paleta alata) postoji mogućnost produljenog jamstvenog razdoblja preko gore navedenog razdoblja korištenjem registracije na web mjestu www.ryobitools.eu. Sukladnost alata jesno je prikazana u trgovini i/ili na pakiranju. Krajnji korisnik treba registrirati svoje novo pribavljene alate na mreži unutar 8 dana od datuma kupnje. Krajnji korisnik može se registrirati za produljeno trajanje jamstva u svojoj zemlji stanovanja ako je navedena na mrežnom obrascu za registraciju gdje je ova opcija valjana. Nadalje, krajnji korisnici moraju dati svoje odobrenje za spremanje podatka koji su potrebni za unos na mreži i moraju prihvatiti uvjete i odredbe. Primitak potvrde o registraciji, koja se šalje e-poštom i originalni račun koji prikazuje datum kupnje služe kao dokaz produljenog jamstva. Vaša zakonska prava ostaju nepromijenjena.
3. Jamstvo pokriva sve kvarove proizvoda tijekom jamstvenog razdoblja zbog pogreški u izradi ili materijalu na datum kupnje. Jamstvo je ograničeno na popravak i/ili zamjenu i ne uključuje nikakve druge obveze uključujući no ne ograničavajući se na slučajne ili posljedične štete. Jamstvo nije valjano ako je proizvod pogrešno korišten, korišten suprotno od korisničkog priručnika ili je nepravilno priključen. Ovo jamstvo se ne primjenjuje na:
 - svako oštećenje proizvoda koje je rezultat nepravilnog održavanja
 - svaki proizvod koji je izmijenjen ili modificiran
 - svaki proizvod gdje su originalne identifikacijske oznake (zaštitni znak, serijski broj) izbrisane, zamijenjene ili uklonjene
 - svako oštećenje uzrokovano neprikladnim korištenjem korisničkog priručnika
 - svaki proizvod koji nije CE
 - svaki proizvod koji je pokušao popraviti neovlašten profesionalac ili bez prethodnog odobrenja od strane Technronic Industries
 - svaki proizvod priključen na nepravilno napajanje energijom (amperi, napon, frekvencija)
 - svako oštećenje uzrokovano vanjskim utjecajima (kemijsko, fiziko, udar) ili stranim stvarima
 - normalno trošenje i habanje rezervnih dijelova
 - nepravilno korištenje, preopterećenje alata
 - korištenje neodobrenog dodatnog pribora ili dijelova
 - rasplinjača nakon 6 mjeseci, podešavanje rasplinjača nakon 6 mjeseci
 - Dodatni pribor aku-alata koji je omogućen s atomom ili kupljen zasebno. Ovakva izuzeća uključuju no ne ograničavaju se na svrdla za odvijanje, svrdla za bušenje, brusne diskove, papir za brušenje i oštrice, poprečne vodilice
 - Komponente (dijelovi i dodatni pribor) koji su predmet prirodnog trošenja i habanja, uključujući no ne ograničavajući se na ugljične četke, glave, kabel za napajanje, pomoćnu ručku, ploču za brušenje, vrećicu za prašinu, cijev za izbacivanje prašine
4. Za servisiranje, proizvod se mora poslati ili predati ovlaštenoj stanici za servis tvrtke RYOBI navedenoj za svaku zemlju u sljedećem popisu adresa stanica za servis. U nekim zemljama važi lokalni RYOBI zastupnik obvezan je poslati proizvod u servisnu organizaciju tvrtke RYOBI. Priklonom slanja proizvoda u stanicu za servis tvrtke RYOBI, proizvod treba biti sigurno pakiran bez ikakvog opasnog sadržaja poput benzina, s označenom adresom pošiljatelja i pripadajućim kratkim opisom pogreške.
5. Popravak/zamjena pod ovim jamstvom se ne naplaćuje. Ne produljuje zakonsko ili ne započinje novo jamstveno razdoblje. Zamijenjeni dijelovi ili alati postaju naše vlasništvo. U nekim zemljama pošiljatelj plaća poštarinu.
6. Ovo jamstvo je valjano u Europskoj zajednici, Švicarskoj, Islandu, Norveškoj, Lihtenštajnu, Turskoj i Rusiji. Izvan ovih područja molimo vas da kontaktirate vašeg ovlaštenog zastupnika tvrtke RYOBI kako biste odredili ako se primjenjuje druga jamstva.

OVLAŠTENI SERVISNI CENTAR

Za pronalaženje ovlaštenog servisnog centra pored vas posjetite <http://uk.ryobitools.eu/service-agents-ryobi.htm>.

SL GARANCIJA

Poleg kakršnih koli zakonskih pravic, ki jih pridobite z nakupom, za ta izdelek velja tudi garancija, kot je opisano spodaj.

1. Garancijsko obdobje je 24 mesecev za potrošnike in se začne z datumom nakupa. Ta datum mora biti dokumentiran z računom ali drugim dokazilom o nakupu. Izdelek je namenjen in posvečen le potrošniški in zasebni uporabi. Zato garancija ne velja za profesionalno ali komercialno uporabo.
2. V nekaterih primerih (npr. promocija, obseg orodij) obstaja možnost podaljšanja garancijskega obdobja prek zgoraj opisanega obdobja, kar je mogoče storiti z registracijo na spletnem mestu www.ryobitools.eu. Namen orodja je jasno označen v trgovinah in/ali na embalaži. Končni uporabnik mora svoje novo orodje registrirati prek spleta v 8 dneh od datuma nakupa. Končni uporabnik se lahko registrira za podaljšano garancijo v svoji državi, kjer ima stalno prebivališče, če je država vključena na seznam v obrazcu za registracijo, kjer je ta možnost veljavna. Poleg tega mora končni uporabnik odobriti shranjevanje podatkov, ki so potrebni za spletni vstop, in morajo sprejeti pogoje in določila. Potrdilo o registraciji, ki se pošlje po e-pošti, ter originalni račun, na katerem je naveden datum nakupa, veljata kot dokazilo o podaljšani garanciji. Vaše zakonske pravice ostanejo nespremenjene.
3. Garancija krije vse okvare izdelka med garancijskim obdobjem zaradi napak v izdelavi ali materialu na datum nakupa. Garancija je omejena na popravilo/zamenjavo in ne vključuje drugih obveznosti, med drugim ne vključuje obveznosti zaradi nenamene ali posledične škode. Garancija ni veljavna, če je bil izdelek zloražen, uporabljen v nasprotju z navodili za uporabo ali nepravilno priključen. Garancija ne velja:
 - za kakršno koli poškodbo izdelka, ki je posledica neprimernega vzdrževanja,
 - če je bil izdelek spremenjen ali modificiran,
 - če so originalne identifikacijske oznake (blagovna znamka, serijska številka) na izdelku poškodovane, spremenjene ali odstranjene,
 - če je do poškodbe prišlo zaradi neupoštevanja navodil za uporabo,
 - za katera koli izdelka, ki niso skladni z oznako CE,
 - če je izdelek poskusil opraviti neusposobljen strokovnjak ali brez predhodne odobritve družbe Techntron Industries,
 - če je bil izdelek priključen na neustrezno električno omrežje (jakost, napetost, frekvenca),
 - če je do poškodbe prišlo zaradi zunanjih vplivov (kemični, fizični, udarci) ali tujih snovi,
 - za normalno obrabo nadomestnih delov,
 - neustrezne uporabe, preobremenitve orodja,
 - uporabe neodobrenih dodatkov ali delov,
 - za uplinjač po 6 mesecih, prilagoditve uplinjača po 6 mesecih,
 - za dodatke električnega orodja, priložene orodju ali na prodaj ločeno – takšne omejitve med drugim vključujejo nastavke za vijačenje, vrtnale svedre, abrazivne diske, brusni papir in rezila, bočna vodila,
 - za sestavne dele (dele in dodatke), ki so podvrženi normalni obrabi, med drugim za karbonske krtačke, vpenjalno glavo, električni kabele, dodatni ročaj, brusno ploščo, vrečo za prah, cev za odvod prahu.
4. Za servisiranje je treba izdelek poslati ali prinesiti v pooblaščen servisni center RYOBI, ki je za vsako državo naveden na naslednjem seznamu z naslovi servisnih centrov. V nekaterih državah pošiljanje izdelka servisnemu centru RYOBI prevzame lokalni trgovec z izdelki RYOBI. Za pošiljanje servisnemu centru RYOBI mora biti izdelek varno zapakiran, brez kakršnih koli nevarnih snovi, npr. gorivo, označen z naslovom pošiljatelja, priložen pa mora biti kratek opis napake.
5. Popravilo/nadomestilo v sklopu te garancije je brezplačno. Ne pomeni podaljšanja ali novega začetka garancijskega obdobja. Zamenjani deli ali orodja postanejo naša last. V nekaterih državah mora stroške pošiljanja ali dostave poravnati pošiljatelj.
6. Ta garancija je veljavna v Evropski skupnosti, Švici, na Islandiji, Norveškem, v Lichtensteinu, Turčiji in Rusiji. Izven teh področij stopite v stik s pooblaščenim trgovcem RYOBI, da ugotovite, ali velja katera druga garancija.

POOBLAŠČEN SERVISNI CENTER

Pooblaščen servisni center blizu vas poiščite na <http://uk.ryobitools.eu/service-agents-ryobi.htm>.

SK ZÁRUKA

Okrem zákonných práv vyplývajúcich zo zakúpenia je tento produkt pokrytý zárukou, ako je uvedené nižšie.

1. Záručná doba pre spotrebiteľov je 24 mesiacov a začína dňom zakúpenia produktu. Tento dátum musí byť zdokumentovaný faktúrou alebo iným dokladom o kúpe. Tento produkt je navrhnutý a určený len na spotrebiteľné a osobné použitie. Takže v prípade profesionálneho alebo komerčného použitia neplatí žiadna záruka.
2. V niektorých prípadoch (napr. reklamná akcia, rad produktov) existuje možnosť predĺženia záručnej doby nad dobu uvedenú vyššie pomocou registrácie na webovej stránke www.ryobitools.eu. Spôsobilosť nástroja je zreteľne zobrazená v obchodoch a ha obale. Koncový používateľ si musí zaregistrovať svoje novonadobudnuté nástroje online do 8 dní odo dňa zakúpenia. Koncový používateľ sa môže zaregistrovať za účelom získania predĺženej záruky vo svojej krajine, ak je uvedená v online registračnom formulári, kde je táto možnosť platná. Okrem toho musia koncoví používatelia poskytnúť súhlas k uloženiu údajov, ktoré sa zadávajú online a musia súhlasiť so zmluvnými podmienkami. Doklad s potvrdením o registrácii, ktorý posielame prostredníctvom e-mailu a originálny faktúry s uvedeným dátumom zakúpenia slúžia ako dôkaz predĺženej záruky. Vaše zákonné práva ostávajú nedotknuté.
3. Táto záruka pokrýva všetky poruchy produktu počas záručnej doby, ktoré vznikli následkom nedostatkov vo vypracovaní alebo materiáli v deň zakúpenia. Táto záruka je obmedzená na opravu alebo výmenu a nezahŕňa ďalšie povinnosti, napríklad vedľajšie alebo následné škody. Táto záruka je neplatná, ak bol produkt poživývaný nesprávne, používaný v rozpore s návodom na použitie alebo nesprávne pripojený. Táto záruka sa nevzťahuje na:
 - akékoľvek poškodenie produktu, ku ktorému došlo následkom nesprávnej údržby
 - akýkoľvek produkt, ktorý bol pozmenený alebo upravený
 - akýkoľvek produkt, na ktorom boli poškodené pozmenené alebo odstránené originálne identifikačné znaky (obchodná známka, sériové číslo)
 - akékoľvek poškodenie spôsobené následkom nedodržania návodu na použitie
 - akýkoľvek produkt iný ako CE
 - akýkoľvek produkt, o ktorého opravu sa pokúšal nekvalifikovaný odborník alebo v prípade opravy bez predchádzajúceho oprávnenia od spoločnosti Techntron Industries
 - akýkoľvek produkt pripojený k nesprávne napájaciemu zdroju (prúd, napätie, frekvencia)
 - akékoľvek poškodenie spôsobené vonkajšími vplyvmi (chemické, fyzické, nárazy) alebo cudzími látkami
 - bežné opotrebenie náhradných dielov
 - nesprávne používanie a pretážovanie nástroja
 - používanie neschváleného príslušenstva alebo dielov
 - karburátor po 6 mesiacoch, úpravy karburátora po 6 mesiacoch
 - príslušenstvo pre elektrické nástroje dodané s nástrojom alebo zakúpené samostatne. Takého výnimky sa vzťahujú napríklad na hroty skrutkovačov, vrtáky, brusné kotúče, brusné papiere a ostria a bočné vedenie
 - komponenty (diely a príslušenstvo), ktoré podliehajú prirodzenému opotrebeniu, napríklad uhlíkové kefy, skľučovadlo, napájací kábel, pomocná rukoväť, leštiaca doska, vrečko na prach, rúrka na vyfukovanie prachu
4. Na servis sa musí produkt odoslať alebo predložiť autorizovanému servisnému centru RYOBI uvedenému pre každú krajinu v nasledujúcom zozname adres servisných staníc. V niektorých krajinách pošle produkt do servisnej organizácie RYOBI váš miestny predajca produktov RYOBI. Pri odosielaní produktu do servisnej stanice RYOBI musí byť produkt bezpečne zabalený bez akéhokoľvek nebezpečného obsahu, napríklad paliva, označený adresou odosielateľa a musí byť k nemu priložený krátky popis poruchy.
5. Oprava či výmena v rámci tejto záruky je bezplatná. Nevyplýva z nej predĺženie či nový začiatok záručnej doby. Vymenené diely alebo nástroje sa stávajú našim majetkom. V niektorých krajinách doručovacie poplatok alebo poštovné platí odosielateľ.
6. Táto záruka je platná v Európskej únii, Švajčiarsku, v Islande, v Nórsku, v Lichtenštajnsku, Turecku a Rusku. Mimo týchto oblastí kontaktujte autorizovaného predajcu spoločnosti Ryobi, u ktorého zistíte, či platí nejaká iná záruka.

AUTORIZOVANÉ SERVISNÉ CENTRUM

Ak chcete nájsť najbližšie autorizované servisné centrum, navštívte stránku <http://uk.ryobitools.eu/service-agents-ryobi.htm>.

EL ΕΓΓΥΗΣΗ

Επιπροσθέτως τυχόν νομικών δικαιωμάτων που προκύπτουν από την αγορά, το προϊόν καλύπτεται από εγγύηση όπως αναφέρεται παρακάτω.

1. Η περίοδος εγγύησης είναι 24 μήνες για τους καταναλωτές και τίθεται σε ισχύ από την ημερομηνία αγοράς του προϊόντος. Η ημερομηνία αυτή πρέπει να τεκμηριώνεται από τιμολόγιο ή άλλη απόδειξη αγοράς. Το προϊόν είναι σχεδιασμένο μόνο για καταναλωτική και ιδιωτική χρήση. Η εγγύηση δεν ισχύει σε περίπτωση επαγγελματικής ή εμπορικής χρήσης.
2. Σε ορισμένες περιπτώσεις (δηλ. προώθηση, σειρά εργαλείων) υπάρχει η δυνατότητα παράτασης της περιόδου εγγύησης πέραν της αναφερόμενης περιόδου παραπάνω, μέσω εγγραφής στην ιστοσελίδα www.ryobitools.eu. Η δυνατότητα συμμετοχής του εκάστοτε εργαλείου δηλώνεται σαφώς στα καταστήματα και/ή τη συσκευασία του. Ο τελικός χρήστης πρέπει να εγγραφεί αναφέροντας τα στοιχεία του εργαλείου online εντός 8 ημερών από την ημερομηνία αγοράς. Ο τελικός χρήστης μπορεί να εγγραφεί για την παρατεταμένη εγγύηση στη χώρα κατοικίας του αν περιέχει στην online φόρμα εγγραφής, όπου ισχύει αυτή η επιλογή. Επιπλέον, οι τελικοί χρήστες πρέπει να δώσουν τη συγκατάθεσή τους για την αποθήκευση των δεδομένων που συλλέγονται online και πρέπει να δεχτούν τους όρους και τις διατάξεις. Η απόδειξη επιβεβαίωσης εγγραφής, που αποστέλλεται μέσω e-mail και το πρωτότυπο τιμολόγιο που φέρει την ημερομηνία αγοράς, λειτουργούν ως αποδεικτικά στοιχεία για την παρατεταμένη περίοδο εγγύησης. Τα νομικά δικαιώματά σας δεν επηρεάζονται.
3. Η εγγύηση καλύπτει κάθε τυχόν ατέλεια του προϊόντος στη διάρκεια ισχύος της, εξαιτίας κατασκευαστικών ατελειών ή ατελειών του υλικού κατά την ημερομηνία αγοράς. Η εγγύηση περιορίζεται στην επισκευή και/ή αντικατάσταση και δεν περιλαμβάνει άλλες υποχρεώσεις, συμπεριλαμβανόμενες μεταξύ άλλων βητικές ή αποβητικές ζημιές. Η εγγύηση δεν ισχύει αν το προϊόν έχει χρησιμοποιηθεί με εσφαλμένο τρόπο, αντίθετα με τις οδηγίες του εγχειριδίου χρήσης ή έχει συνδεθεί εσφαλμένα. Η εγγύηση δεν ισχύει στα κάτωθι:
 - οποιαδήποτε βλάβη στο προϊόν ως συνέπεια εσφαλμένης συντήρησης
 - οποιαδήποτε τροποποίηση ή παραλλαγή του προϊόντος
 - προϊόντα η αρχική ταυτοποίηση των οποίων (σήμα κατατεθέν, σειριακός αριθμός) έχει αλλοιωθεί, αλλαχτεί ή αφαιρεθεί
 - οποιαδήποτε βλάβη προκαλείται από μη τήρηση των οδηγιών στο εγχειρίδιο λειτουργίας
 - οποιοδήποτε μη CE προϊόν
 - οποιοδήποτε προϊόν στο οποίο έχει γίνει απόπειρα επισκευής από μη ειδικευμένο επαγγελματία ή χωρίς προηγούμενη εξουσιοδότηση της Techtronic Industries
 - οποιοδήποτε προϊόν συνδεθεί σε ακατάλληλη παροχή ρεύματος (αμπέρ, τάση, συχνότητα)
 - οποιαδήποτε βλάβη προκληθεί από εξωτερικές επιρροές (χημικές, φυσικές, κραδασμούς) ή ξένες ουσίες
 - φυσική φθορά των ανταλλακτικών
 - ανάρμωση χρήση, υπερφόρτωση του εργαλείου
 - χρήση μη εγκεκριμένων εξαρτημάτων ή ανταλλακτικών
 - καρμπιρατέρ μετά από 6 μήνες, προσαρμογές καρμπιρατέρ μετά από 6 μήνες
 - εξαρτήματα εργαλείου που παρέχονται με το εργαλείο ή αγοράστηκαν ξεχωριστά. Οι εξαιρέσεις αυτές περιλαμβάνουν μεταξύ άλλων εξαρτήματα κατασβιδιών, εξαρτήματα τριταντών, λειαντικούς δίσκους, γυαλόχαρτο και λειπίδες, πλευρικά οδήγ
 - ενόπλιες (εξαρτήματα και ανταλλακτικά) που υπόκεινται σε φυσική φθορά, συμπεριλαμβανομένων μεταξύ άλλων ψηκτρών, τασκ, καλωδίων ρεύματος, βοηθητικών λαβών, πλακατών λείανσης, σασκουλών σκόνης, σωλήνων εξάτμισης σκόνης
4. Για αιτήματα σέρβις, το προϊόν πρέπει να σταλεί ή παραδοθεί σε εξουσιοδοτημένο σταθμό σέρβις της RYOBI, όπως αναγράφονται για κάθε χώρα στην παρακάτω λίστα. Σε ορισμένες χώρες, ο τοπικός αντιπρόσωπος της RYOBI αναλαμβάνει την αποστολή του προϊόντος στον οργανισμό σέρβις RYOBI. Όταν στέλνετε ένα προϊόν σε σταθμό σέρβις της RYOBI, το προϊόν θα πρέπει να είναι συσκευασμένο με ασφάλεια, χωρίς επικίνδυνα περιεχόμενα όπως βενζίνη και με αναφορά της διεύθυνσης του αποστολέα, ενώ θα πρέπει να συνοδεύεται και από σύντομη περιγραφή του προβλήματος.
5. Επισκευές / αντικαταστάσεις στα πλαίσια της εγγύησης παρέχονται δωρεάν. Δεν παρέχεται παράταση ή επανεκκίνηση της περιόδου εγγύησης. Τα εξαρτήματα ή εργαλεία που αντικαθίστανται, περιέχονται στη δικαιοχρησία μας. Σε ορισμένες χώρες, ισχύουν χρεώσεις παράδοσης ή ταχυδρομικά τέλη που καταβάλλονται από τον αποστολέα.
6. Η εγγύηση ισχύει στην Ευρωπαϊκή Κοινότητα, την Ελβετία, την Ισλανδία, τη Νορβηγία, το Λιχτενστάιν, την Τουρκία και τη Ρωσία. Εκτός αυτών των περιοχών, παρακαλούμε επικοινωνήστε με τον εξουσιοδοτημένο αντιπρόσωπο της RYOBI για να εξεκριβώσετε εάν ισχύουν άλλες εγγυήσεις.

ΕΞΟΥΣΙΟΔΟΤΗΜΕΝΟ ΚΕΝΤΡΟ ΣΕΡΒΙΣ

Για να εντοπίσετε ένα εξουσιοδοτημένο κέντρο σέρβις στην περιοχή σας, επισκεφτείτε τη σελίδα <http://uk.ryobitools.eu/service-agents-ryobi.htm>.

TR GARANTİ

Bu satın alma işleminden doğan tüm yasal haklara ek olarak, bu ürün aşağıda açıklanan garanti kapsamındadır.

1. Garanti süresi tüketiciler için 24 aydır ve bu süre ürünün satın alınması ile başlar. Bu tarih fatura veya başka bir satın alım belgesi ile kanıtlanmalıdır. Ürün sadece tüketici ve bireysel kullanım için tasarlanmıştır ve sunulmuştur. Profesyonel veya ticari amaçlı kullanımlarda garanti verilmaz.
2. Bazı durumlarda (örn. tanıtım, aletlerin düzenlenmesi), yukarıda belirtilen garanti süresi uzatılabilir. Bunun için www.ryobitools.eu Internet sitesindeki kaydı yapmak gerekir. Aletin nitelikleri mağazalarda ve/veya ambalaj üzerinde açıkça belirtilmiştir. Son kullanıcı, aleti satın aldıktan sonra en geç 8 gün içinde aletin kaydını çevrim içi olarak yapmalıdır. Son kullanıcı, garanti uzatma seçeneğinin geçerli olduğu ülkelerden birindeyse kayıt yaptırarak bu fırsattan yararlanabilir. Ayrıca, son kullanıcılar çevrim içi giriş yapmak için gerekli olan verilerin saklanmasına izin vermesi, şartlar ve koşulları kabul etmelidir. E-posta ile gönderilen kayıt onay belgesi ve satın alım tarihini belgeleyen orijinal fatura garantinin uzatılmasını sağlamak için kanıt niteliği taşımaktadır. Yasal haklarını ayrı kalacaktır.
3. Garanti, ürünün satın alın tarihindeki tüm işçilik ve malzeme kusurlarından kaynaklanan tüm sorunları garanti süresi içinde kapsamaktadır. Garanti onarım ve/veya değiştirilme ile sınırlıdır ve sadece istenmeyen arızalar, bu durumlarda herhangi bir sorumluk kabul edilmez. Ürünün yanlış kullanılması, kullanım kılavuzuna uygun kullanılmaması veya yanlış bağlantı kurulumu durumunda garanti geçerliliğini yitirir. Garanti kapsamı dâhilindeki durumlar:
 - bakımın yanlış yapılmasından kaynaklanan tüm hasarlar
 - ürünün değiştirilmesi veya düzenlenmesi
 - ürünün orijinal teşhis (ticari sembol, seri numarası) işaretlerinin tahrip olması, değiştirilmesi veya çıkarılması
 - kullanım kılavuzunun dikkate alınmaması nedeniyle oluşan tüm hasarlar
 - ürünün AB ürünü olmaması
 - ürünün kalifiye olmayan bir kişi tarafından veya Techtronic Industries'in izni olmadan onarılmaya çalışılması
 - ürünün yanlış güç desteğine (amper, voltaj, frekans) bağlanması
 - dış etkenler (kimyasal, fiziksel, darbeler) veya yabancı cisimlerden kaynaklanan arızalar
 - yedek parçaların normal aşınması ve yıpranması
 - yanlış kullanım, aletin fazla yüklenmesi
 - onaylanmayan aksesuarların veya parçaların kullanılması
 - karbüratörü sistemlerde karbüratör ayarlarının 6 ayın ardından yapılması
 - elektronik alet aksesuarlarının alet ile birlikte veya ayrı olarak satın alınması: Akülü vidalama uçları, matkap uçları, aşındırıcı diskler, zımpara kağıdı ve bıçakları, yatay kılavuz gibi parçaların dahil olduğu, ancak bu parçaların sınırlı olmayan istisnalar
 - karbon fırçalar, kovan, elektrik kablosu, yardımcı kol, kumlama plakası, toz torbası, toz egzoz borusu gibi parçaların bulunduğu, ancak bu parçalarda sınırlı olmayan doğal aşınma ve yıpranmaya maruz kalan bileşenler
4. Tamir işlemi için ürünün, her ülke için listelenmiş olan aşağıdaki servis istasyonuna adreslerinde bulunan bir RYOBI yetkili servis istasyonuna gönderilmesi veya verilmesi gerekir. Bazı ülkelerde yerel RYOBI satıcınız ürünü RYOBI servis istasyonuna gönderme işlemi üstlenir. RYOBI servis istasyonuna gönderilen ürün; içinde petrol gibi tehlikeli maddeler olmadan emniyetli bir şekilde paketlenmeli, gönderinin adresini ve sorunun kısa bir açıklamasını içermelidir.
5. Bu garanti kapsamında gerçekleştirilen bir onarım/değişim ücretsizdir. Bu tarz işlemler garanti süresini uzatmaz veya yeniden başlatmaz. Değiştirilen parçalar veya aletler firmamıza ait olur. Bazı ülkelerde teslimat masrafları veya posta ücreti gönderici tarafından ödenmelidir.
6. Bu garanti Avrupa Birliği, İsviçre, İzlanda, Norveç, Lihtenştayn, Türkiye ve Rusya'da geçerlidir. Bu bölgelerin dışında yer alan müşterilerin diğer garanti seçenekleri için yetkili RYOBI satıcısına danışmaları gerekir.

YETKİLİ SERVİS MERKEZİ

En yakın yetkili servis merkezini öğrenmek için <http://uk.ryobitools.eu/service-agents-ryobi.htm> sitesine girin.

