



# Lindab **Rensluckor**

Monteringsinstruktion

# Rensluckor

## Montering

sluckorna monteras enklast genom att de vrids samtidigt som de trycks på.

Rensluckorna demonteras enklast genom att de vrids samtidigt som de dras ut (gäller ej KCRU).

## Skötsel

Rensluckorna kräver normalt ingen skötsel, men eftersom de sitter i kanalsystem som ska rensas bör de rengöras samtidigt som systemet.

### For cirkulär kanalände

**EPFH**



**ESHU**



**KCIVU**



**KCU**



**EPFUI**



### För cirkulär kanalvägg

**KCRU**



### För rektangulär kanalvägg

**IPF**



**IPL**



**LKCR**



# Rensluckor

## EPFH med bajonettfattning

### Montering

Luckan kan antingen monteras genom att enbart föra den på plats.

Om det emellertid föreligger risk för att den kan tryckas av (t ex vid övertryck) bör man säkerställa att den hålls på plats med hjälp av två passande blindnitar. Då förfar man enligt nedan.

För in luckan på avsedd plats och i lämpligt läge. Se till att den bottenar och ligger jämnt an runt om.

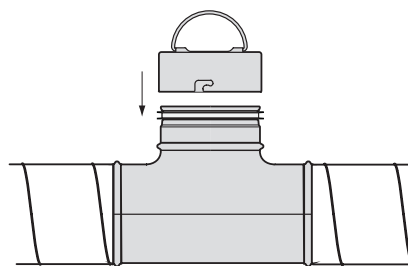

Märk ut hålen där nitarna skall sitta.

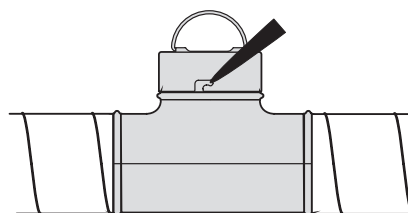

Tag av luckan och borra hålen där nitarna skall sitta.

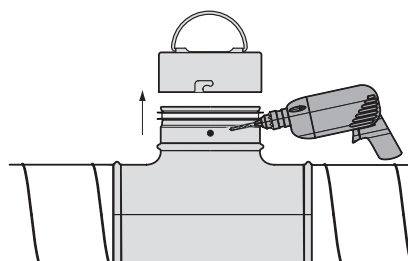

Sätt fast nitarna så att de sticker ut genom de borrarade hålen. En rekommenderad trycktät blindnit har t ex Ø 4,0 och längden 9,5 mm.

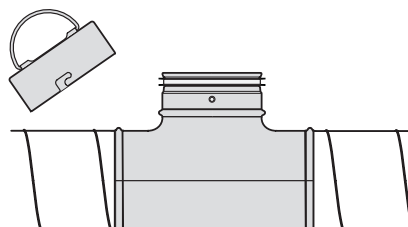

Tryck på luckan igen så att nitarna går in i spåren och vrid sedan medurs så att den snäpper fast.

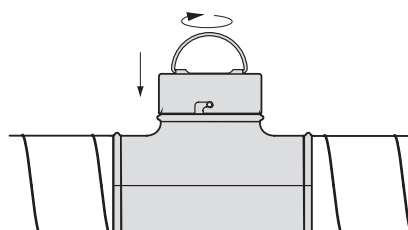

# Rensluckor

## EPFH, KCU, KCIVU

### Brandteknisk monteringsanvisning

Luckorna finns i olika brandklasser. Aktuell brandklass framgår av luckans etikett. I vissa fall innebär brandklassen att luckorna ska ha ett visst skyddsavstånd till brännbart material i byggnadsdel eller till brännbar fast inredning. Vid krav på brandteknisk klass för ventilationssystemet ska rensluckorna ha lägst samma klass som anslutande system eller systemdel.

### Vid inklädnad av kanalsystemet med brandisolering ska tillses:

- a) att isoleringen sluter tätt till runt rensluckornas mantelyta.  
Risk för att glipor uppstår är särskilt stor om isoleringen utförs med skarv vid luckorna.
- b) att isoleringen ligger i jämnhöjd med kanten mellan luckans mantelyta och ovasida.

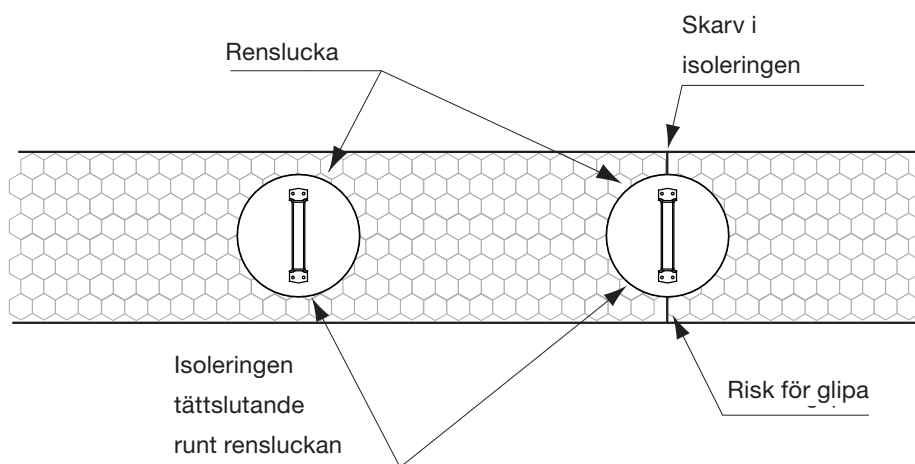

- b) att isoleringen ligger i jämnhöjd med kanten mellan luckans mantelyta och ovasida..

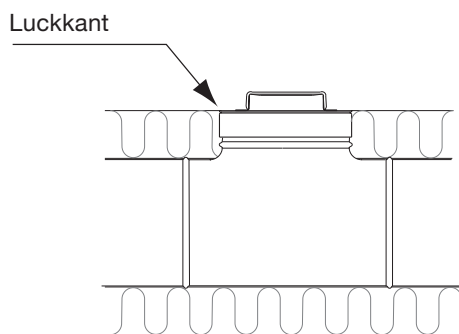

Brandtekniska klasser		
Renslucka	Diameter nom mm	Brandteknisk klass
EPFH	80-630	E 60
KCU	100-400	E 60
KCIVU	100-400	EI 60

# Rensluckor

## Alternativa brandtekniska klasser med skyddsavstånd - för vägledning vid projektering

För att utnyttja rensluckans alternativ till brandtekniska klasser måste skyddsavstånd enligt tabellen nedan innehållas. Rensluckans yta får inte ändras, t.ex. genom övermålning

Renslucka	Diameter nominell  MM	Alternativ till brandtekniska klasser	Skyddsavstånd vid strålningsintensiteten		
			3kW/m <sup>2</sup> (utrymmande personer) mm	10kW/m <sup>2</sup> (inredn.mtrl.) (brännb. mtrl.) mm	30kW/m <sup>2</sup> (byggn.mtrl.) (trä) mm
EPFH	80	EI 15	50	10	10
		EI 30	100	20	10
		EI 60	100	40	10
	100	EI 15	100	10	10
		EI 30	100	30	10
		EI 60	150	50	10
	125	EI 15	100	10	10
		EI 30	150	30	10
		EI 60	150	60	10
	160	EI 15	100	10	10
EI 30		150	40	10	
EI 60		200	80	10	
200	EI 15	150	10	10	
	EI 30	200	50	10	
	EI 60	250	100	10	
250	EI 15	200	10	10	
	EI 30	250	60	10	
	EI 60	300	120	10	
315	EI 15	200	10	10	
	EI 30	300	70	10	
	EI 60	400	150	10	
400	EI 15	250	10	10	
	EI 30	350	90	10	
	EI 60	500	190	10	
500	EI 15	350	10	10	
	EI 30	450	110	10	
	EI 60	600	240	10	
630	EI 15	400	10	10	
	EI 30	550	130	10	
	EI 60	750	300	10	
KCU	100-400	EI 60	50	10	10

# Rensluckor

## IPF



Ductmate sandwich rensluckor erbjuder en kostnadseffektiv och bekväm lösning på problemet med att få tillgång till rektangulära kanalsystem för underhåll eller rengöring. Tillverkade i en mängd olika storlekar Ductmate sandwich rensluckor erbjuder även följande fördelaktiga egenskaper:

- Två plåtkonstruktioner bildade genom precisions "stämpling" för att ge ökad styrka.
- Estetiskt utseende
- Användarvänliga handknoppar för att underlätta öppning och stängning utan behov av specialverktyg.
- Konisk pringdesign som gör att den tvådelade dörren fungerar som en enhet.
- Öppningsnitt i kanalväggen gör att bakplattan eller "innerplattan" lätt glider igenom och på grund av neoprenpackningen bildar en lufttät tätning.
- Tredelad värmeisolerad version tillgänglig.

## Installation



1. En självhäftande mall är försedd med vissa dörrar för att hjälpa till att skära till rätt öppningsstorlek. Om en mall inte tillhandahålls kan dörren användas som mall. Placera dörren och markera runt omkretsen. Skär öppningen 15 mm innanför den definierade omkretsen.



2. Skruva loss handknopparna tills knopparna sitter i änden av skruven. Skjut innerplattan genom kanalöppningen i vinkel. Rikta in i position och dra åt handknopparna.



De flesta av oss tillbringar större delen av tiden inomhus. Inomhusklimatet är avgörande för hur vi mår, hur mycket vi orkar och om vi håller oss friska.

Vi på Lindab har därför gjort till vår viktigaste uppgift att bidra till ett inomhusklimat som förbättrar människors liv. Det gör vi genom att utveckla energieffektiva ventilationslösningar och hållbara byggprodukter. Vi vill också bidra till ett bättre klimat för vår planet genom att arbeta på ett sätt som är hållbart för både människor och miljön.

[Lindab](#) | för ett bättre klimat